



EQUIPAMIENTO

IVIVA





Los artículos están diseñados y fabricados de acuerdo a la normativa vigente, responden a los más altos estándares de calidad sin olvidar la parte estética del diseño. Salvo en algunas excepciones que presentan un baño de cincado o galvanizado ya reflejado, en la mayoría de nuestros artículos el pintado de nuestros productos se realiza con pintura poliéster tras un desengrasado mediante baño fosfatado en horno a temperatura de 200°C.

Los número de ral de las pinturas que utilizamos son: RAL Blanco 9010, RAL rojo 3000, RAL verde 6005.

Toda la tornillería y elementos de unión son sometidos a un tratamiento de cincado.

Salvo alguna excepción todos nuestros productos se envían totalmente desmontados acompañados de una hoja explicativa de dicho montaje. Siendo este por cuenta del cliente. Se reserva el derecho de modificar cualquier producto sin previo aviso.

Todos los productos que se clasifican bajo pedido no tienen devolución. Compruebe sus necesidades y consulte en su distribuidor cualquier tipo de dudas.

Así mismo dar a conocer que el material de equipamiento es muy delicado, una vez llegue a destino debe de ser revisado en las 24 horas posteriores a la recepción del pedido, por si llega con alguna anomalía que se tenga que reclamar al transporte.

Gracias al esfuerzo e implicación del equipo humano que forma parte de podemos ofrecerle una amplia gama de soluciones deportivas al más alto nivel, con el objetivo de disfrutar del deporte con seguridad.

[ENG] Products are designed and manufactured in accordance with current regulations and meet the highest quality standards without forgetting the aesthetic aspect of the design. With a few exceptions, which have a zinc or galvanised coating, most of our products are painted with polyester paint after degreasing in a phosphate bath in an oven at a temperature of 200°C.

The ral numbers of the paints we use are: RAL white 9010, RAL red 3000, RAL green 6005.

All fasteners and connecting elements are zinc-plated.

With some exceptions, all our products are shipped completely disassembled and accompanied by an explanatory sheet for assembly. The assembly is at the customer's expense. reserves the right to modify any product without prior notice.

All products that are classified as made-to-order are non-returnable. Please check your requirements and ask your dealer if you have any questions.

Likewise, we would like to point out that the equipment material is very delicate, and once it arrives at its destination it must be checked within 24 hours of receipt of the order, in case it arrives with any anomaly that must be claimed to the transport company.

Thanks to the effort and involvement of the team at , we can offer you a wide range of sports solutions at the highest level, with the aim of enjoying sport in safety.

[FR] Les produits sont conçus et fabriqués conformément aux réglementations en vigueur et répondent aux normes de qualité les plus élevées, sans oublier l'aspect esthétique de la conception. À quelques exceptions près, qui ont une couche de zinc ou de galvanisation, la plupart de nos produits sont peints avec une peinture polyester après dégraissage dans un bain de phosphate dans un four à une température de 200°C.

Les numéros RAL des peintures que nous utilisons sont les suivants: RAL blanc 9010, RAL rouge 3000, RAL vert 6005.

Toutes les vis et attaches sont soumises à un traitement de zingage.

Sauf exception, tous nos produits sont envoyés complètement démontés et accompagnés d'une fiche explicative pour le montage. Le montage est à la charge du client. se réserve le droit de modifier tout produit sans préavis.

Tous les produits classés comme fabriqués sur commande ne sont pas retournables. Nous vous invitons à vérifier vos besoins et à poser toutes vos questions à votre distributeur.

De même, il est important de savoir que le matériel d'équipement est très délicat, une fois arrivé à destination, il doit être vérifié dans les 24 heures suivant la réception de la commande, au cas où il arriverait avec une anomalie qui doit être réclamée au transport.

Grâce à l'effort et à l'implication de l'équipe humaine qui fait partie de , nous pouvons vous offrir une large gamme de solutions sportives au plus haut niveau, dans le but de profiter du sport en toute sécurité.





Baloncesto

INSTRUCCIONES FICHAS MONTAJE BALONCESTO

Las canastas se sirven desmontadas e incluyen ficha de montaje, la cual es esencial para la instalación de las mismas.

CANASTAS FIJAS

Las canastas fijas deben anclarse obligatoriamente al suelo mediante las bases de anclaje suministradas con las propias canastas, los pasos para realizar dicha cimentación son:

1. Abrir un dado en el terreno de 80 x 80 cm aproximadamente para la posterior colocación de la base de anclaje, debe dejarse 3-4 cm de varilla roscada saliente del nivel del suelo, lo suficiente para colocar la pletina del monoposte y sujetarlo con las turcas de amarre, recuerda que las tuercas de nivelación deben quedar por debajo de la pletina del monoposte.
2. Hormigonar hasta cubrir la pletina superior de la base de anclaje con el fin de poder acceder con una llave a las tuercas de nivelación que lleva la propia base y que irán situadas justo por debajo de la pletina del monoposte de las canastas. Dejar que fragüe el hormigón.
3. Colocar el monoposte y el resto de accesorios de la canasta. Finalmente ajustar las tuercas de nivelación de las base de anclaje y de soporte de tablero hasta dejar totalmente plomada la canasta.

CANASTAS TRASLADABLES

Una vez montadas estas canastas deben llevar obligatoriamente un contrapeso adecuado al tipo de canastas trasladable, recomendable la colocación de los cajones contrapeso, que se sirven vacíos para poder rellenarlos con arena u hormigón. Recuerda de utilizar las tuercas de nivelación del soporte del tablero para dejar totalmente plomada la canasta.

[ENG] BASKETBALL ASSEMBLY INSTRUCTIONS: baskets are supplied unassembled and include an assembly sheet, which is essential for installation.

FIXED BASKETS: The fixed baskets must be anchored to the ground using the anchoring bases supplied with the baskets themselves, the steps to carry out this foundation are as follows: 1. Open a hole in the ground of approximately 80x80cm for the subsequent placement of the anchor base, leave 3-4cm of threaded rod protruding from the ground level, enough to place the monopost plate and fasten it with the anchor bolts, remember that the levelling nuts must be below the monopost plate. 2. Pour concrete to cover the upper plate of the anchoring base in order to be able to access with a spanner the levelling nuts on the base itself, which will be located just below the plate of the monopost of the baskets. Allow the concrete to set. 3. Place the monopost and the rest of the basket accessories. Finally, adjust the levelling nuts of the anchoring base and the board support until the basket is completely plumb.

MOVABLE BASKETS: Once these baskets have been assembled, they must be fitted with a counterweight suitable for the type of baskets that can be moved. We recommend using counterweight boxes, which are supplied empty so that they can be filled with sand or concrete. Remember to use the levelling nuts on the backboard support to make the basket completely plumb.

[FR] INSTRUCTIONS DE MONTAGE DE BASKET: Les paniers sont livrés non montés et comprennent une fiche de montage, indispensable à l'installation.

BASES FIXES: Les paniers fixes doivent être ancrés au sol à l'aide des bases d'ancrage fournies avec les paniers eux-mêmes, les étapes pour réaliser cette fondation sont les suivantes: 1. Ouvrez un trou dans le sol d'environ 80x80cm pour le placement ultérieur de la base d'ancrage, laissez 3-4cm de tige filetée dépassant du niveau du sol, assez pour placer la plaque monopode et la fixer avec les boulons d'ancrage, n'oubliez pas que les écrous de nivellement doivent être en dessous de la plaque monopode. 2. Couler du béton pour recouvrir la plaque supérieure de la base d'ancrage afin de pouvoir accéder à l'aide d'une clé aux écrous de nivellement de la base elle-même, qui seront situés juste en dessous de la plaque du monopode des paniers. Laissez le béton prendre. 3. Placez le monopode et le reste des accessoires de la nacelle. Enfin, réglez les écrous de nivellement de la base d'ancrage et du support de planche jusqu'à ce que la nacelle soit parfaitement d'aplomb.

PANIERES MOBILES: Une fois ces paniers assemblés, ils doivent être équipés d'un contrepoids adapté au type de paniers à déplacer. Nous recommandons d'utiliser les boîtes de contrepoids, qui sont livrées vides afin de pouvoir être remplies de sable ou de béton. N'oubliez pas d'utiliser les écrous de mise à niveau sur le support de la planche arrière pour que le panier soit parfaitement d'aplomb.



JUEGO CANASTAS BALONCESTO DELUXE MONOTUBO TUBO 100 TRASLADABLE 2 RUEDAS CON CARRO

Ref. 15601

Juego de dos canastas de sección cuadrada de 100 x 100 mm con dos patas fijas y dos ruedas de nylon que junto al carro que se suministra y que se coloca en el frontal de la misma, permite su traslado a otra zona del campo. Las patas fijas impiden la movilidad de la canasta una vez colocada, pero es imprescindible la colocación de un contrapeso para impedir el vuelco de la misma. Posibilidad de suministrar a mayores sistema de seguridad para atornillar al suelo.

Contiene un sistema de tuercas de nivelación en el soporte de tablero e incorpora también dos tirantes superiores de estabilización a las esquinas del tablero y otros dos inferiores a los fondos de la base con ruedas.

Ideal para pistas deportivas de exterior o interior. Vuelo canastas 1,65 m.

Consulte las diferentes variedades de accesorios que permite: aros, tableros, redes, protecciones varias...

El juego incluye carro. **Si se desea comprar solo una unidad el carro se venderá por separado.**

Posibilidad de fabricación en color negro.

[ENG] SET BASKETS DELUXE MONOTUBE TUBE 100 TRANSFERABLE 2 WHEELS WITH CART: Baskets with two fixed legs and two nylon wheels that together with the trolley that is supplied and that is placed on the front of it, allows its transfer to another area of the field. The fixed legs prevent the mobility of the basket once placed, but it is essential to place a counterweight to prevent it from tipping over. Possibility of supplying greater security system to screw to the ground. It contains a system of leveling nuts on the board support and also incorporates two upper stabilization straps at the corners of the board and two lower ones at the bottoms of the base with wheels. Ideal for outdoor or indoor sports courts. Flight baskets 1,65m. Consult the different varieties of accessories that it allows, such as rings, boards, nets, various protections. The game includes carriage. If a unit is desired only the car will be sold separately. *Material: Iron. Measures: Regulatory. Use: Collective. Sport: Basketball.*

[FR] JEU PANIERS BASKET DELUXE MONOTUBE TUBE 100 TRASLADABLE 2 ROUES AVEC CHARIOT DE TRANSPORT: Paniers avec deux pieds fixes et deux roues en nylon qui, avec le chariot fourni et placé à l'avant de celui-ci, permettent son transfert vers une autre zone du terrain. Les pieds fixes empêchent la mobilité du panier une fois placé, mais il est indispensable de placer un contre-poids pour éviter qu'il ne se renverse. Possibilité de fournir un plus grand système de sécurité à visser au sol. Il contient un système d'écrous de nivellement sur le support de la carte et intègre également deux sangles de stabilisation supérieures aux coins de la planche et deux inférieures au bas de la base avec des roues. Idéal pour les terrains de sport extérieurs ou intérieurs. Paniers de vol 1,65m. Consultez les différentes variétés d'accessoires qu'il permet, tels que bagues, planches, filets, protections diverses. Le jeu comprend le transport. Si une unité est souhaitée, seule la voiture sera vendue séparément. *Matière: Fer. Mesures: Réglementaire. Usage: Collectif. Sport: Basketball.*

CARACTERÍSTICAS TÉCNICAS

Material	Hierro
Medidas	Reglamentarias
Uso	Colectivo
Deporte	Baloncesto



Carro porta canastas incluido. Diámetro de las ruedas: 100mm.

Tirantes rígidos para una mayor estabilidad de la estructura.



Pletina redondeada tanto para tirantes superiores como inferiores



SECCIÓN 100x100 mm.

JUEGO CANASTAS BALONCESTO DELUXE MONOTUBO FJAS CON BASE PARA ANCLAJE

Ref. 15600

Juego de dos canastas de sección cuadrada de 100 x 100 mm para empotrar al suelo mediante una base de anclaje (incluida).

Ideal para pistas deportivas de exterior. Vuelo canastas 1,65 m.

Contiene doble sistema de tuercas de nivelación, tanto en soporte de tablero como en base de anclaje, incorpora también dos tirantes superiores de estabilización a las esquinas del tablero.

Consulte las diferentes variedades de accesorios que permite: aros, tableros, redes, protecciones varias o sistemas de adaptación. No incluidos en las canastas.

[ENG] SET BASKETS DELUXE MONOTUBE TUBE 100 FJAS WITH BASE FOR ANCHORAGE: Set of 100x100mm square section baskets to be recessed to the ground by means of an anchor base (included). Ideal for outdoor sports courts. Flight baskets 1,65m. It contains double system of leveling nuts, both in board support and anchor base, also incorporates two upper stabilization braces to the corners of the board. Consult the different varieties of accessories that it allows, such as rings, boards, nets, various protections. *Material: Iron. Measures: Regulatory. Use: Collective. Sport: Basketball.*

[FR] JEU PANIERS BASKET DELUXE MONOTUBE TUBE 100 FJAS AVEC BASE POUR ANCRAGE: Jeu de paniers à section carrée de 100x100mm à encastrer au sol au moyen d'une base d'ancrage (incluse). Idéal pour les terrains de sport extérieurs. Paniers de vol 1,65m. Il contient un double système d'écrous de nivellement, à la fois dans le support de la planche et la base d'ancrage, intègre également deux entretoises de stabilisation supérieures aux coins de la carte. Consultez les différentes variétés d'accessoires qu'il permet, tels que bagues, planches, filets, protections diverses. *Matériau: Fer. Mesures: Réglementaire. Usage: Collectif. Sport: Basketball.*

CARACTERÍSTICAS TÉCNICAS

Material	Hierro
Medidas	Reglamentarias
Uso	Colectivo
Deporte	Baloncesto

Fabricación NACIONAL



Consulta la posibilidad de fabricación en color negro.



Tirantes rígidos para una mayor estabilidad de la estructura.

SECCIÓN 100x100 mm.



JUEGO CANASTAS BALONCESTO MONOTUBO NEW TUBO Ø 114 mm. FJAS CON BASE PARA ANCLAJE

Ref. 78712

Juego de dos canastas de sección redonda para empotrar al suelo mediante una base de anclaje (incluida).

Ideal para pistas deportivas de exterior. Vuelo canastas 1,65 m.

Contiene doble sistema de tuercas de nivelación, tanto en soporte de tablero como en base de anclaje, incorpora también dos tirantes superiores de estabilización a las esquinas del tablero.

Consulte las diferentes variedades de accesorios que permite: aros, tableros, redes, protecciones varias. No incluidos en las canastas.

[ENG] SET BASKETS MONOTUBE NEW TUBE 114 mm. FJAS WITH BASE DE ANCHORAGE: Baskets of round section to be recessed to the ground by means of an anchor base (included). Ideal for outdoor sports courts. Flight baskets 1,65m. It contains double system of leveling nuts, both in board support and anchor base, also incorporates two upper stabilization braces to the corners of the board. Consult the different varieties of accessories that it allows, such as rings, boards, nets, various protections. *Material: Iron. Measures: Regulatory. Use: Collective. Sport: Basketball.*

[FR] JEU PANIERS BASKET MONOTUBE NEW TUBE 114 mm. FIXES AVEC BASE DE ANCRAGE: PANCREZ TOUJOURS AU SOL. Paniers de section ronde à encastrer au sol au moyen d'une base d'ancrage (inclus). Idéal pour les terrains de sport extérieurs. Paniers de vol 1,65m. Il contient un double système d'écrous de nivellement, à la fois dans le support de la planche et la base d'ancrage, intègre également deux entretoises de stabilisation supérieures aux coins de la carte. Consultez les différentes variétés d'accessoires qu'il permet, tels que bagues, planches, filets, protections diverses. *Matériau: Fer. Mesures: Réglementaire. Usage: Collectif. Sport: Basketball.*

CARACTERÍSTICAS TÉCNICAS

Material	Hierro
Medidas	Reglamentarias
Uso	Colectivo
Deporte	Baloncesto



Pletina redondeada tanto para tirantes superiores como inferiores



Fabricación NACIONAL

SECCIÓN 114 mm.



JUEGO CANASTAS BALONCESTO MONOTUBO NEW TUBO Ø 140 x 140 mm FJAS CON BASE PARA ANCLAJE VUELO 2,25 m.

Ref. 15751

Juego de dos canastas de sección cuadrada 140 x 140 mm para empotrar al suelo mediante una base de anclaje (incluida).

Vuelo canastas 2,25 m. Posibilidad de hacerla en vuelo de 1,65 m.

Contiene doble sistema de tuercas de nivelación, tanto en soporte de tablero como en base de anclaje.

Incorpora también dos tirantes superiores de estabilización a las esquinas del tablero.

Consulte las diferentes variedades de accesorios que permite: aros, tableros, redes, protecciones varias...

No incluidos en las canastas. Este artículo se fabrica bajo pedido.

[ENG] SET BASKETS MONOTUBE NEW TUBE 140X140 mm. FJAS WITH BASE DE ANCHORAGE: Set of 140x140mm square section baskets to be recessed to the ground by means of an anchor base (included). Flight baskets 2,25m. Possibility of doing it in flight of 1,65m. It contains double system of leveling nuts, both in board support and anchor base, also incorporates two upper stabilization straps to the corners of the board. Consult the different varieties of accessories that it allows, such as hoops, boards, rees, various protections. This item is made to order. *Material: Iron. Measures: Regulatory. Use: Collective. Sport: Basketball.*

[FR] JEU PANIERS BASKET MONOTUBE NEW TUBE 140X140 mm. FIXES AVEC BASE DE ANCRAGE: Jeu de paniers à section carrée de 140x140mm pour à encastrer au sol au moyen d'une base d'ancrage (incluse). Paniers de volée 2,25m. Possibilité de le faire en volée de 1,65m. Il contient un double système d'écrous de nivellement, à la fois dans le support de la planche et la base d'ancrage, intègre également deux sangles de stabilisation supérieures aux coins de la carte. Consultez les différentes variétés d'accessoires qu'il permet, tels que cerceaux, planches, rees, protections diverses. Cet article est fabriqué sur commande. *Matière: Fer. Mesures: Réglementaire. Usage: Collectif. Sport: Basketball.*

CARACTERÍSTICAS TÉCNICAS

Material	Hierro
Medidas	Reglamentarias
Uso	Colectivo
Deporte	Baloncesto

BASE DE ANCLAJE EXCLUSIVA



SECCIÓN
140x140 mm.



JUEGO CANASTAS ANTIVANDÁLICAS BALONCESTO NEW TUBO Ø 114 mm. LACADA

Ref. 78710

Juego de dos canastas de sección redonda para empotrar al suelo mediante una base de anclaje (incluida).

Ideal para pistas deportivas de exterior. Vuelo canastas: 1,65 m.

Contiene doble sistema de tuercas de nivelación, tanto en soporte de tablero como en base de anclaje, incorpora también dos tirantes superiores de estabilización a las esquinas del tablero.

Opcional: incluir juego de 4 tirantes inferiores para atornillar al suelo.

Además de la base de anclaje, incluye aro macizo, red antivandálica y tablero metálico perforado de 2 mm.

[ENG] SET BASKETS ANTIVANDALICAS BASKET TUBE 114 mm.: Baskets of round section to be recessed to the ground by means of an anchor base (included). Ideal for outdoor sports courts. Flight baskets. Basketball 1,65m. It contains double system of leveling nuts, both in tavlero support and anchor base, also incorporates two upper stabilization straps to the corners of the board. In basketball it also includes two lower straps to recess or screw to the ground. It also includes the solid ring anchor base, anti-vandal net and 2mm perforated metal board. *Material: Iron. Measures: Regulatory. Use: Collective. Sport: Basketball.*

[FR] JEU PANIERS ANTIVANDALICAS BASKET TUBE 114 mm. LACADA: Paniers de section ronde à encastrer au sol au moyen d'une base d'ancrage (inclus). Idéal pour les terrains de sport extérieurs. Paniers de vol. Basketball 1,65m. Il contient un double système d'écrous de nivellement, à la fois dans le support tavlero et la base d'ancrage, intègre également deux sangles de stabilisation supérieures aux coins de la planche. Au basketball, il comprend également deux sangles inférieures pour s'enfoncer ou visser au sol. Il comprend également la base d'ancrage à anneau solide, le filet anti-vandalisme et le panneau métallique perforé de 2mm. *Matière: Fer. Mesures: Réglementaire. Usage: Collectif. Sport: Basketball.*

CARACTERÍSTICAS TÉCNICAS

Material	Hierro
Medidas	Reglamentarias
Uso	Colectivo
Deporte	Baloncesto



Pletina redondeada tanto para tirantes superiores como inferiores



SECCIÓN
114 mm.

JUEGO CANASTAS ANTIVANDÁLICAS BALONCESTO NEW TUBO Ø 114 mm GALVANIZADAS

Ref. 78121

Juego de dos canastas de sección redonda para empotrar al suelo mediante una base de anclaje (incluida).

Ideal para pistas deportivas de exterior y recomendada para zonas costeras. Vuelo canastas: 1,65 m.

Contiene doble sistema de tuercas de nivelación, tanto en soporte de tablero como en base de anclaje, incorpora también dos tirantes superiores de estabilización a las esquinas del tablero.

Incluye, además de la base de anclaje, aro macizo, red antivandálica y tablero metálico perforado de 2 mm.

Acabado galvanizado en color gris. El material metálico que forma parte de la canasta lleva un proceso de galvanizado en caliente por inmersión que protege el hierro de la oxidación al exponerse ante una alta corrosión.

[ENG] SET BASKETS GALVANIZED ANTIVANDAL NEW 114: Round section baskets to be embedded in the ground using an anchoring base (included). Ideal for outdoor sports courts and ideal for coastal areas. Fly baskets: 1,65m. It contains a double system of leveling nuts, both in the board support and in the anchoring base, it also incorporates two upper stabilizing braces at the corners of the board. In addition to the solid ring anchoring base, it includes an anti-vandal net and a 2mm perforated metal board. Gray galvanized finish. The metallic material that is part of the basket undergoes a hot-dip galvanizing process that protects the iron from oxidation when exposed to high corrosion. *Material: Iron. Measures: Regulatory. Use: Collective. Sport: Basketball.*

[FR] JEU PANIERS BASKET GALVANISÉ ANTIVANDAL NEW 114: Paniers à section ronde à encastrer dans le sol à l'aide d'une base d'ancrage (incluse). Idéal pour les terrains de sports extérieurs et idéal pour les zones côtières. Je vole des paniers: 1,65m. Il contient un double système d'écrous de nivellement, à la fois dans le support de la planche et dans la base d'ancrage, il intègre également deux entretoises stabilisatrices supérieures aux coins de la planche. En plus de la base d'ancrage à anneau solide, il comprend un filet anti-vandalisme et une plaque métallique perforée de 2mm. Finition galvanisée grise. Le matériau métallique qui fait partie du panier subit un processus de galvanisation à chaud qui protège le fer de l'oxydation lorsqu'il est exposé à une forte corrosion. *Matière: Fer. Mesures: Réglementaire. Usage: Collectif. Sport: Basketball.*

CARACTERÍSTICAS TÉCNICAS

Material	Hierro
Medidas	Reglamentarias
Uso	Colectivo
Deporte	Baloncesto



JUEGO CANASTAS GALVANIZADAS BALONCESTO DELUXE MONOTUBO TRASLADABLES 2 RUEDAS CON CARRO

Ref. 78122

Juego de dos canastas de sección cuadrada 100 x 100 mm con dos patas fijas y dos ruedas de nylon que junto al carro que se suministra y que se coloca en el frontal de la misma, permite su traslado a otra zona del campo. Las patas fijas impiden la movilidad de la canasta una vez colocada, pero es imprescindible la colocación de un contrapeso para impedir el vuelco de la misma. Posibilidad de suministrar a mayores un sistema de seguridad para atornillar al suelo.

Contiene un sistema de tuercas de nivelación en el soporte de tablero e incorpora también dos tirantes superiores de estabilización a las esquinas del tablero y otros dos inferiores a los fondos de la base con ruedas. Ideal para pistas deportivas de exterior o interior. Adecuada para zonas costeras. Vuelo canasta 1,65 m.

Consulte las diferentes variedades de accesorios que permite: aros, tableros, redes, protecciones varias, cajones de contrapeso también galvanizados.

Acabado galvanizado gris. El material metálico que forma parte de la canasta lleva un proceso de galvanizado en caliente por inmersión que protege el hierro de la oxidación al exponerse ante una alta corrosión.

[ENG] SET BASKETS GALVANIZED BASKET DELUXE MONOTUBE TRANSFERABLE 2 WHEELS WITH CART: Baskets with two fixed legs and two nylon wheels that together with the trolley that is supplied and that is placed on the front of it, allows its transfer to another area of the field. The fixed legs prevent the mobility of the basket once placed, but it is essential to place a counterweight to prevent it from tipping over. Possibility of supplying the elderly with a safety system for screwing to the ground. It contains a system of leveling nuts on the board support and also incorporates two upper stabilization straps at the corners of the board and two lower ones at the bottoms of the base with wheels. Ideal for outdoor or indoor sports courts. Basket flight 1.65m. Consult the different varieties of accessories that it allows, such as rings, boards, nets, various protections, counterweight drawers also galvanized... Grey galvanized finish. The metal material that forms part of the basket is hot-dip galvanized to protect the iron from rusting when exposed to high corrosion. *Material: Iron. Measures: Regulatory. Use: Collective. Sport: Basketball.*

[FR] SET PANIERS GALVANISÉ BASKET DELUXE MONOTUBE TRANSFÉRABLE 2 ROUES AVEC CHARIOT DE TRANSPORT: Paniers avec deux pieds fixes et deux roues en nylon qui, avec le chariot fourni et placé à l'avant de celui-ci, permettent son transfert vers une autre zone du terrain. Les pieds fixes empêchent la mobilité du panier une fois placé, mais il est indispensable de placer un contrepoids pour éviter qu'il ne bascule. Possibilité de fournir aux personnes âgées un système de sécurité pour visser au sol. Il contient un système d'écrous de nivellement sur le support de la carte et intègre également deux sangles de stabilisation supérieures aux coins de la planche et deux inférieures au bas de la base avec des roues. Idéal pour les terrains de sport extérieurs ou intérieurs. Vol Basket 1,65 m. Consultez les différentes variétés d'accessoires qu'il permet, tels que bagues, planches, filets, protections diverses, tiroirs à contrepoids également galvanisés... Finition galvanisée grise. Le matériau métallique qui compose le panier est galvanisé à chaud pour protéger le fer de la rouille lorsqu'il est exposé à une forte corrosion. *Matière: Fer. Mesures: Réglementaire. Usage: Collectif. Sport: Basketball.*

CARACTERÍSTICAS TÉCNICAS

Material	Hierro
Medidas	Reglamentarias
Uso	Colectivo
Deporte	Baloncesto



SECCIÓN 100X100 mm.

JUEGO CANASTAS GALVANIZADAS BALONCESTO MONOTUBO NEW TUBO 114 mm. FJAS CON BASE PARA ANCLAJE

Ref. 15969

Juego de dos canastas de sección redonda para empotrar al suelo mediante una base de anclaje (incluida). Ideal para pistas deportivas de exterior y recomendada para zonas costeras.

Vuelo canastas: 1,65 m.

Contiene doble sistema de tuercas de nivelación, tanto en soporte de tablero como en base de anclaje, incorpora también dos tirantes superiores de estabilización a las esquinas del soporte del tablero. Consulte las diferentes variedades de accesorios que permite, como aros, tableros, redes, protecciones varias, etc. Acabado galvanizado gris. El material metálico que forma parte de la canasta lleva un proceso de galvanizado en caliente por inmersión que protege el hierro de la oxidación al exponerse ante una alta corrosión.

[ENG] SET BASKETS GALVANIZED NEW TUBE 114 mm.: Baskets of round section to be recessed to the ground by means of an anchor base (included). Ideal for outdoor sports courts. Flight baskets: 1.65m It contains double system of leveling nuts, both in board support and anchor base, also incorporates two upper stabilization straps to the corners of the board support. Check the different varieties of accessories that it allows, such as rings, boards, nets, various protections, etc. Grey galvanized finish. The metallic material that is part of the basket has a hot-dip galvanizing process that protects the iron from oxidation when exposed to high corrosion (ideal for coastal areas). *Material: Iron. Measures: Regulatory. Use: Collective. Sport: Basketball.*

[FR] JEU PANIERS BASKET GALVANISÉ NEW TUBE 114 mm.: Paniers de section ronde à encastrer au sol au moyen d'une base d'ancrage (inclus). Idéal pour les terrains de sport extérieurs. Paniers de vol: 1,65m Il contient un double système d'écrous de nivellement, à la fois dans le support de la planche et la base d'ancrage, intègre également deux sangles de stabilisation supérieures aux coins du support de la carte. Vérifiez les différentes variétés d'accessoires qu'il permet, tels que les bagues, les planches, les filets, les protections diverses, etc. Finition galvanisée grise. Le matériau métallique qui fait partie du panier a un processus de galvanisation à chaud qui protège le fer de l'oxydation lorsqu'il est exposé à une forte corrosion (idéal pour les zones côtières). *Matière: Fer. Mesures: Réglementaire. Usage: Collectif. Sport: Basketball.*

CARACTERÍSTICAS TÉCNICAS

Material	Hierro
Medidas	Reglamentarias
Uso	Colectivo
Deporte	Baloncesto



SECCIÓN 114 mm.



JUEGO CANASTAS MINIBASKET DELUXE MONOTUBO TUBO 100 TRASLADABLE 2 RUEDAS CON CARRO

Ref. 15603

Juego de dos canastas de sección cuadrada de 100 x 100 mm con dos patas fijas y dos ruedas de nylon que junto al carro que se suministra y que se coloca en el frontal de la misma, permite su traslado a otra zona del campo. Las patas fijas impiden la movilidad de la canasta una vez colocada, pero es imprescindible la colocación de un contrapeso para impedir el vuelco de la misma. Posibilidad de suministrar a mayores sistema de seguridad para atornillar al suelo.

Contiene un sistema de tuercas de nivelación en el soporte de tablero. Incorpora también dos tirantes superiores de estabilización a las esquinas del tablero y otros dos inferiores a los fondos de la base con ruedas.

Indicada para pistas deportivas de exterior o interior. Vuelo canastas 1m.

Consulte las diferentes variedades de accesorios que permite: aros, tableros, redes y protecciones varias. El juego incluye carro. Si se desea comprar solo una unidad el carro se venderá por separado.

[ENG] SET BASKETS MINIBASKET DELUXE MONOTUBE TUBE 100 TRANSFERABLE 2 WHEELS WITH CART: Set of 100x100mm square section baskets with two fixed legs and two nylon wheels that together with the trolley that is supplied and that is placed on the front of it, allows its transfer to another area of the field. The fixed legs prevent the mobility of the basket once placed, but it is essential to place a counterweight to prevent it from overturning. Possibility of supplying greater security system to screw to the ground. It contains a system of leveling nuts on the board support and also incorporates two upper stabilization straps at the corners of the board and two lower ones at the bottoms of the base with wheels. Ideal for outdoor or indoor sports courts. Flight baskets 1m. Check the different varieties of accessories it allows, such as hoops, boards, nets, various protections. The set includes the trolley. If you wish to purchase only one unit, the trolley will be sold separately. *Material: Iron. Measures: Regulatory. Use: Collective. Sport: Basketball.*

[FR] JEU PANIERS MINIBASKET DELUXE MONOTUBE TUBE 100 TRASLADABLE 2 ROUES AVEC CHARIOT DE TRANSPORT: Jeu de paniers à section carrée de 100x100mm avec deux pieds fixes et deux roues en nylon qui, avec le chariot fourni et placé à l'avant de celui-ci, permettent son transfert dans une autre zone du terrain. Les pieds fixes empêchent la mobilité du panier une fois placé, mais il est indispensable de placer un contrepoids pour éviter qu'il ne bascule. Possibilité de fournir un plus grand système de sécurité à visser au sol. Il contient un système d'écrous de nivellement sur le support de la carte et intègre également deux sangles de stabilisation supérieures aux coins de la planche et deux inférieures au bas de la base avec des roues. Idéal pour les terrains de sport extérieurs ou intérieurs. Paniers de vol 1m. Vérifiez les différentes variétés d'accessoires qu'il permet, tels que les cerceaux, les planches, les filets, protections diverses. L'ensemble comprend le chariot. Si vous souhaitez acheter une seule unité, le chariot sera vendu séparément. *Matière: Fer. Mesures: Réglementaire. Usage: Collectif. Sport: Basketball.*

CARACTERÍSTICAS TÉCNICAS

Material	Hierro
Medidas	Reglamentarias
Uso	Colectivo
Deporte	Baloncesto

Tirantes rígidos para una mayor estabilidad de la estructura.

Fabricación NACIONAL

SECCIÓN 100X100 mm.

Carro porta canastas incluido. Diámetro de las ruedas: 100mm.

Descubre esto y mucho más en nuestra tienda online iviva.es

JUEGO CANASTAS MINIBASKET DELUXE MONOTUBO TUBO 100 FJAS CON BASE PARA ANCLAJE

Ref. 15602

Juego de dos canastas de sección cuadrada de 100 x 100 mm para empotrar al suelo mediante una base de anclaje (incluida).

Indicada para pistas deportivas de exterior. Vuelo canastas 1 m

Contiene doble sistema de tuercas de nivelación, tanto en soporte de tablero como en base de anclaje, incorpora también dos tirantes superiores de estabilización a las esquinas del tablero. Consulte las diferentes variedades de accesorios que permite como aros, tableros, redes y protecciones varias.

[ENG] SET BASKETS MINIBASKET DELUXE MONOTUBE TUBE 100 FJAS WITH BASE FOR ANCHORAGE: Set of 100x100mm square section baskets to be recessed to the ground by means of an anchor base (included). Ideal for outdoor sports courts. Flight baskets 1,00m It contains double system of leveling nuts, both in board support and anchor base, also incorporates two upper stabilization braces to the corners of the board. Consult the different varieties of accessories that it allows, such as rings, boards, nets, various protections. *Material: Iron. Measures: Regulatory. Use: Collective. Sport: Basketball.*

[FR] JEU PANIERS MINIBASKET DELUXE MONOTUBE TUBE 100 FJAS AVEC BASE POUR ANCRAGE: Jeu de paniers à section carrée de 100x100mm à encastrer au sol au moyen d'une base d'ancrage (incluse). Idéal pour les terrains de sport extérieurs. Paniers de vol 1,00m Il contient un double système d'écrous de nivellement, à la fois dans le support de la planche et la base d'ancrage, intègre également deux entretoises de stabilisation supérieures aux coins de la carte. Consultez les différentes variétés d'accessoires qu'il permet, tels que bagues, planches, filets, protections diverses. *Matière: Fer. Mesures: Réglementaire. Usage: Collectif. Sport: Basketball.*

CARACTERÍSTICAS TÉCNICAS

Material	Hierro
Medidas	Reglamentarias
Uso	Colectivo
Deporte	Baloncesto



Base común a todas las referencias de baloncesto, a excepción de la referencia 0012755

Fabricación NACIONAL

SECCIÓN 100X100 mm.



JUEGO CANASTAS MINIBASKET MONOTUBO NEW TUBO 114 mm. FJAS CON BASE PARA ANCLAJE

Ref. 78711

Juego de dos canastas de sección redonda para empotrar al suelo mediante una base de anclaje (incluida).

Ideal para pistas deportivas de exterior. Vuelo canastas 1 m.

Contiene doble sistema de tuercas de nivelación, tanto en soporte de tablero como en base de anclaje, incorpora también dos tirantes superiores de estabilización a las esquinas del tablero.

Consulte las diferentes variedades de accesorios que permite: aros, tableros, redes y protecciones varias.

[ENG] SET BASKETS MINIBASKET MONOTUBE NEW TUBE 114 mm. FJAS WITH BASE FOR ANCHORAGE: Baskets of round section to be recessed to the ground by means of an anchor base (included). Ideal for outdoor sports courts. Flight baskets 1m. It contains double system of leveling nuts, both in board support and anchor base, also incorporates two upper stabilization braces to the corners of the board. Consult the different varieties of accessories that it allows, such as rings, boards, nets, various protections. *Material: Iron. Measures: Regulatory. Use: Collective. Sport: Basketball.*

[FR] JEU PANIERS MINIBASKET MONOTUBE NEW TUBE 114 mm. FIXES AVEC BASE POUR ANCRAGE: Paniers de section ronde à encastrer au sol au moyen d'une base d'ancrage (inclus). Idéal pour les terrains de sport extérieurs. Paniers de vol 1m. Il contient un double système d'écrous de nivellement, à la fois dans le support de la planche et la base d'ancrage, intègre également deux entretoises de stabilisation supérieures aux coins de la carte. Consultez les différentes variétés d'accessoires qu'il permet, tels que bagues, planches, filets, protections diverses. *Matière: Fer. Mesures: Réglementaire. Usage: Collectif. Sport: Basketball.*

CARACTERÍSTICAS TÉCNICAS

Material	Hierro
Medidas	Reglamentarias
Uso	Colectivo
Deporte	Baloncesto



Plotina redondeada tanto para tirantes superiores como inferiores



SECCIÓN 114 mm.

JUEGO CANASTAS ANTIVANDÁLICAS MINIBASKET NEW TUBO 114 mm. LACADA

Ref. 78750

Juego de dos canastas de sección redonda para empotrar al suelo mediante una base de anclaje (incluida). Ideal para pistas deportivas de exterior. Vuelo canastas: 1 m.

Contiene doble sistema de tuercas de nivelación, tanto en soporte de tablero como en base de anclaje, incorpora también dos tirantes superiores de estabilización a las esquinas del tablero.

Opcional: incluir juego de 4 tirantes inferiores para atornillar al suelo.

Incluye además de la base de anclaje aro macizo, red antivandálica y tablero metálico perforado de 2 mm.

Possibilidad de fabricación en color negro.

[ENG] SET BASKETS ANTIVANDALICAS MINIBASKET NEW TUBE: Baskets of round section to be recessed to the ground by means of an anchor base (included). Ideal for outdoor sports courts. Flight baskets: 1m. It contains double system of leveling nuts, both in board support and anchor base, also incorporates two upper stabilization braces to the corners of the board. In basketball it also includes two lower straps to recess or screws to the ground. It includes, in addition to the solid ring anchor base, anti-vandal net and perforated metal board. Possibility of production in black colour. *Material: Iron. Measures: Regulatory. Use: Collective. Sport: Basketball.*

[FR] JEU PANIERS ANTIVANDALICAS MINIBASKET NEW TUBE 114 mm. LACADA: Paniers de section ronde à encastrer au sol au moyen d'une base d'ancrage (inclus). Idéal pour les terrains de sport extérieurs. Paniers de vol: 1m. Il contient un double système d'écrous de nivellement, à la fois dans le support de la planche et la base d'ancrage, intègre également deux entretoises de stabilisation supérieures aux coins de la carte. Au basketball, il comprend également deux sangles inférieures pour s'enfoncer ou des vis au sol. Il comprend, en plus de la base d'ancrage à anneau solide, un filet anti-vandalisme et un panneau métallique perforé. Possibilité de production en couleur noire. *Matière: Fer. Mesures: Réglementaire. Usage: Collectif. Sport: Basketball.*

CARACTERÍSTICAS TÉCNICAS

Material	Hierro
Medidas	Reglamentarias
Uso	Colectivo
Deporte	Baloncesto



Tirantes rígidos para una mayor estabilidad de la estructura.



Consulta la posibilidad de fabricación en color negro.



SECCIÓN 114 mm.

JUEGO CANASTAS ANTIVANDÁLICAS MINIBASKET NEW TUBO 114 mm. GALVANIZADAS

Ref. 78123

Juego de dos canastas de sección redonda para empotrar al suelo mediante una base de anclaje (incluida). Ideal para pistas deportivas de exterior y recomendada para zonas costeras.

Vuelo canastas: 1 m.

Contiene doble sistema de tuercas de nivelación, tanto en soporte de tablero como en base de anclaje, incorpora también dos tirantes superiores de estabilización a las esquinas del tablero. Incluye además de la base de anclaje aro macizo, red antivandálica y tablero metálico perforado de 2 mm.

Acabado galvanizado gris. El material metálico que forma parte de la canasta lleva un proceso de galvanizado en caliente por inmersión que protege el hierro de la oxidación al exponerse ante una alta corrosión.

[ENG] SET BASKET MINIBASKET GALVANIZED ANTIVANDAL NEW 114 mm.: Baskets of round section to be recessed to the ground by means of an anchor base (included). Ideal for outdoor sports courts. Flight baskets: 1m. It contains double system of leveling nuts, both in board support and anchor base, also incorporates two upper stabilization braces to the corners of the board. It also includes the solid ring anchor base, anti-vandal net and perforated metal 2mm board. Grey galvanized finish. The metallic material that is part of the basket has a hot-dip galvanizing process that protects the iron from oxidation when exposed to high corrosion (ideal for coastal areas). Material: Iron. Measures: Regulatory. Use: Collective. Sport: Basketball.

[FR] JEU PANIER MINIBASKET GALVANISÉ ANTIVANDAL NEW 114 mm.: Paniers de section ronde à encastrer au sol au moyen d'une base d'ancrage (inclus). Idéal pour les terrains de sport extérieurs. Paniers de vol: 1m. Il contient un double système d'écrous de nivellement, à la fois dans le support de la planche et la base d'ancrage, intègre également deux entretoises de stabilisation supérieures aux coins de la carte. Il comprend également la base d'ancrage à anneau plein, le filet anti-vandalisme et le panneau métallique perforé de 2mm. Finition galvanisée grise. Le matériau métallique qui fait partie du panier a un processus de galvanisation à chaud qui protège le fer de l'oxydation lorsqu'il est exposé à une forte corrosion (idéal pour les zones côtières). Matière: Fer. Mesures: Réglementaire. Usage: Collectif. Sport: Basketball.

CARACTERÍSTICAS TÉCNICAS

Material	Hierro
Medidas	Reglamentarias
Uso	Colectivo
Deporte	Baloncesto



SECCIÓN
114 mm.



Descubre esto y mucho más en nuestra tienda online iviva.es

JUEGO CANASTAS GALVANIZADAS MINIBASKET DELUXE MONOTUBO TRASLADABLES 2 RUEDAS CON CARRO

Ref. 78124

Juego de dos canastas de sección cuadrada de 100 x 100 mm con dos patas fijas y dos ruedas de nylon que junto al carro que se suministra y que coloca en el frontal de la misma, permite su traslado a otra zona del campo. Las patas fijas impiden la movilidad de la canasta una vez colocada, pero es imprescindible la colocación de un contrapeso para impedir el vuelco de la misma. Posibilidad de suministrar a mayores un sistema de seguridad para atornillar al suelo.

Contiene un sistema de tuercas de nivelación en el soporte de tablero e incorpora también dos tirantes superiores de estabilización a las esquinas del tablero y otros dos inferiores a los fondos de la base con ruedas.

Ideal para pistas deportivas de exterior y recomendada para zonas costeras. Vuelo canasta 1 m.

Consulte las diferentes variedades de accesorios que permite: aros, tableros, redes, protecciones varias, cajones contrapeso también galvanizados.

Acabado galvanizado gris. El material metálico que forma parte de la canasta lleva un proceso de galvanizado en caliente por inmersión que protege el hierro de la oxidación al exponerse ante una alta corrosión.

[ENG] PAIR OF GALVANIZED MINIBASKET BASKET DELUXE, MONOTUBE, MOVABLE WITH TROLLEY WITH 2 WHEELS: Baskets with two fixed legs and two nylon wheels that together with the cart that is supplied and placed on the front of it, allows its transfer to another area of the field. The fixed legs prevent the mobility of the basket once placed, but it is essential to place a counterweight to prevent it from tipping over. Possibility of supplying the elderly with a safety system to screw to the ground. It contains a system of leveling nuts on the board support and also incorporates two upper stabilization straps at the corners of the board and two lower ones at the bottoms of the base with wheels. Ideal for outdoor sports courts. Flight basket 1 m. Consult the different varieties of accessories that it allows, such as rings, boards, nets and various protections, counterweight drawers also galvanized. Grey galvanized finish. The metallic material that is part of the basket has a hot-dip galvanizing process that protects the ... Material: Steel. Measures: Regulatory. Use: Collective. Sport: Basketball.

[FR] JEU DE PANIERS MONOTUBES DE LUXE GALVANISÉS POUR MINI-BASKETBALL 2 ROUES AVEC CHARIOT: Paniers avec deux pieds fixes et deux roues en nylon qui, avec le chariot fourni et placé à l'avant de celui-ci, permet son transfert vers une autre zone du terrain. Les pieds fixes empêchent la mobilité du panier une fois placé, mais il est indispensable de placer un contrepoids pour éviter qu'il ne bascule. Possibilité de fournir aux personnes âgées un système de sécurité à visser au sol. Il contient un système d'écrous de nivellement sur le support de la carte et intègre également deux sangles de stabilisation supérieures aux coins de la planche et deux inférieures au bas de la base avec des roues. Idéal pour les terrains de sport extérieurs. Panier de vol 1m. Consultez les différentes variétés d'accessoires qu'il permet, tels que bagues, planches, filets et protections diverses, tiroirs à contrepoids également galvanisés. Finition galvanisée grise. Le matériau métallique qui compose le panier est galvanisé à chaud pour protéger le fer de la rouille lorsqu'il est exposé à une forte corrosion. Matière: Acier. Mesures: Réglementaire. Usage: Collectif. Sport: Basketball.

CARACTERÍSTICAS TÉCNICAS

Material	Hierro
Medidas	Reglamentarias
Uso	Colectivo
Deporte	Baloncesto



SECCIÓN
100X100 mm.



JUEGO CANASTAS GALVANIZADAS MINIBASKET MONOTUBO NEW TUBO 114 mm. FJAS CON BASE PARA ANCLAJE

Ref. 15848

Juego de dos canastas de sección redonda para empotrar al suelo mediante una base de anclaje (incluida). Ideal para pistas deportivas de exterior y recomendada para zonas costeras.

Vuelo canasta minibasket: 1 m.

Contiene doble sistema de tuercas de nivelación, tanto en soporte de tablero como en base de anclaje, incorpora también dos tirantes superiores de estabilización a las esquinas del soporte del tablero.

Consulte las diferentes variedades de accesorios que permite: aros, tableros, redes, protecciones varias.

Acabado galvanizado gris. El material metálico que forma parte de la canasta lleva un proceso de galvanizado en caliente por inmersión que protege el hierro de la oxidación al exponerse ante una alta corrosión.

[ENG] SET BASKETS MINIBASKET GALVANIZED NEW TUBE 114: Baskets of round section to be recessed to the ground by means of an anchor base (included). Ideal for outdoor sports courts. Flight minibasket basket: 1m. It contains double system of leveling nuts, both in board support and anchor base, also incorporates two upper stabilization straps to the corners of the board support. Check the different varieties of accessories that it allows, such as rings, boards, nets, various protections, etc. Grey galvanized finish. The metallic material that is part of the basket has a hot-dip galvanizing process that protects the iron from oxidation when exposed to high corrosion (ideal for coastal areas). *Material: Iron. Measures: Regulatory. Use: Collective. Sport: Basketball.*

[FR] JEU PANIERS MINIBASKET GALVANISÉ NEW TUBE 114: Paniers de section ronde à encastrer au sol au moyen d'une base d'ancrage (inclus). Idéal pour les terrains de sport extérieurs. Panier minipanier de vol: 1m. Il contient un double système d'écrous de nivellement, à la fois dans le support de la planche et la base d'ancrage, intègre également deux sangles de stabilisation supérieures aux coins du support de la carte. Vérifiez les différentes variétés d'accessoires qu'il permet, tels que les bagues, les planches, les filets, les protections diverses, etc. Finition galvanisée grise. Le matériau métallique qui fait partie du panier a un processus de galvanisation à chaud qui protège le fer de l'oxydation lorsqu'il est exposé à une forte corrosion (idéal pour les zones côtières). *Matière: Fer. Mesures: Réglementaire. Usage: Collectif. Sport: Basketball.*

CARACTERÍSTICAS TÉCNICAS	
Material	Hierro
Medidas	Reglamentarias
Uso	Colectivo
Deporte	Baloncesto



JUEGO CANASTAS MINIBASKET FJA A VIGA VUELO 1 m

Ref. 78125

Juego de dos canastas para atornillar a vigas metálicas o de hormigón con un sistema de doble pletina similar al de nuestras canastas Deluxe. Vuelo de 1 m. Incluye tirantes superiores.

Este artículo se fabrica bajo pedido, indicándose la sección de la columna o viga.

[ENG] SET MINIBASKETBALL GOAL FIXED TO BEAM. PROJECTION 1M: Set of baskets to be screwed to metal or concrete beams with a double plate system similar to that of our Deluxe baskets. Flight of 1m. Includes top straps. This item is manufactured to order, indicating the section of the column or beam. *Material: Iron. Measures: Flight: 1m. Use: Collective. Sport: Basketball.*

[FR] JEU PANIER MINIBASKET FIXÉ A LA POUTRE. SAILLIE 1M: Ensemble de paniers à visser sur des poutres métalliques ou en béton avec un système de double plaque similaire à celui de nos paniers Deluxe. Volée de 1m. Comprend des sangles supérieures. Cet article est fabriqué sur commande, en indiquant la section de la colonne ou de la poutre. *Matière: Fer. Mesures: Volée: 1m. Usage: Collectif. Sport: Basketball.*

CARACTERÍSTICAS TÉCNICAS	
Material	Hierro
Medidas	Vuelo: 1mt
Uso	Colectivo
Deporte	Baloncesto



CARACTERÍSTICAS TÉCNICAS	
Material	Hierro
Medidas	Vuelo: 1,65mt
Uso	Colectivo
Deporte	Baloncesto



JUEGO CANASTAS BALONCESTO ABATIBLES

1 m. Ref. 15960 / 1,5 m. Ref. 15962 / 2 m. Ref. 15961 / 2,5 m. Ref. 15963

Juego de dos canastas que de colocarse directamente en la pared debe tratarse de una pared consistente, como por ejemplo de hormigón, de lo contrario deberían colocarse mediante una estructura auxiliar, la cual habría que cotizar aparte según que casos.

Possibilidad de fabricarlas también en minibasket.

Vuelos disponibles: 1 m, 1,5 m, 2 m o 2,5 m. En las canastas con un vuelo superior a 1,5 m es necesario, para una mayor sujeción y seguridad, la colocación de unos tirantes de cable, lo cual habría que presupuestarlos aparte.

Consulte las diferentes variedades de accesorios que permite: aros, tableros, redes y protecciones varias.

Este artículo se fabrica bajo pedido.

[ENG] SET BASKETS FOLDING: PRODUCTION ON REQUEST. If placed directly on the wall it must be a consistent wall, such as concrete, otherwise they should be placed by an auxiliary structure, which would have to be quoted separately according to the cases. Possibility of also manufacturing them in minibasket. Available flights: 1m, 1.5m, 2m or 2.5m. The baskets with a flight greater than 1.5m it is necessary, for greater subjection and safety, the placement of cable braces, which should be budgeted separately. Consult the different varieties of accessories available: hoops, boards, nets and various protections. This article is made to order. *Material: Iron. Measures: According to the reference. Use: Collective. Sport: Basketball.*

[FR] SET PANIERS BASKET PLIANT: PRODUCTION SUR DEMANDE. S'ils sont placés directement sur le mur, il doit s'agir d'un mur cohérent, tel que du béton, sinon ils doivent être placés par une structure auxiliaire, qui devrait être citée séparément selon les cas. Possibilité de les fabriquer également en mini-panier. Vols disponibles: 1m, 1.5m, 2m ou 2.5m. Les paniers avec un vol supérieur à 1.5m il est nécessaire, pour plus de sujétion et de sécurité, le placement de renforts de câble, qui doivent être budgétisés séparément. Consultez les différentes variétés d'accessoires disponibles: cerceaux, planches, filets et protections diverses. Cet article est réalisé sur commande. *Matière: Fer. Mesures: selon la référence. Usage: Collectif. Sport: Basketball.*

CARACTERÍSTICAS TÉCNICAS	
Material	Hierro
Medidas	Según referencia
Uso	Colectivo
Deporte	Baloncesto



Descubre esto y mucho más en nuestra tienda online iviva.es

SOPORTE METÁLICO PARA SUJECCIÓN TABLERO Y ARO BALONCESTO A LA PARED

Ref. 15003 color blanco / Ref. 78126 color verde

Soporte útil para colocar aro y tablero de baloncesto a la pared. Se fabrica en perfil metálico de 40 x 40 mm con cuatro pletinas de sujeción a la pared (tornillería incluida).

Este artículo se vende de forma individual y no incluye ni tablero ni aro ni red.

[ENG] METAL SUPPORT BRACKET FOR ATTACHING TO THE WALL BASKETBALL BOARD AND RING: Useful for placing a hoop and a basketball board to the wall. Supports made of 40x40mm metal profile with four wall fastening plates (screws included). This product is manufactured domestically and board, hoop and net not included. *Material: Iron. Measures: 1800x1050mm. Use: Collective. Sport: Basketball.*

[FR] SOPORT MÉTALLIQUE POUR SUJÉTION PLANCHE ET CERCEAU BASKET A LA PAFILET: Utile pour placer un cerceau et une planche de basket-ball au mur. Supports en profilé métallique de 40x40mm avec quatre plaques de fixation murales (vis incluses). Cet article est vendu à l'unité et ne comprend pas le panneau arrière, le cerceau ou le filet. *Matière: Fer. Mesures: 1800x1050mm. Usage: Collectif. Sport: Basketball.*

CARACTERÍSTICAS TÉCNICAS	
Material	Hierro
Medidas	1800x1050mm
Uso	Colectivo
Deporte	Baloncesto



SOPORTE METÁLICO PARA SUJECCIÓN TABLERO Y ARO MINIBASKET A LA PARED

Ref. 15004

Soporte útil para colocar aro y tablero de minibasket a la pared. Se fabrica en perfil metálico de 40x40mm con cuatro pletinas de sujeción a la pared (tornillería incluida).

Este artículo se vende de forma individual y no incluye ni tablero ni aro ni red.

[ENG] SUPPORT METAL FOR SUJECCION BOARD AND RING MINIBASKET TO THE WALL: Useful for placing a hoop and a minibasket board to the wall. Supports made of 40x40mm metal profile with four wall fastening plates (screws included). This product is manufactured domestically and board, hoop and net not included. *Material: Iron. Measures: 1200x900mm. Use: Collective. Sport: Basketball.*

[FR] SOPORT MÉTALLIQUE POUR SUJECCION PLANCHE ET CERCEAU MINIBASKET A LA PAFILET: Utile pour placer un cerceau et une planche de minipanier au mur. Supports en profilé métallique de 40x40mm avec quatre plaques de fixation murales (vis incluses). Cet article est vendu à l'unité et ne comprend pas le panneau arrière, le cerceau ou le filet. *Matière: Fer. Mesures: 1200x900mm. Usage: Collectif. Sport: Basketball.*

CARACTERÍSTICAS TÉCNICAS	
Material	Hierro
Medidas	1200x900mm
Uso	Colectivo
Deporte	Baloncesto



JUEGO CANASTAS BALONCESTO MONOTUBO COLGANTES MOTORIZADAS

Ref. 78127

Este tipo de canastas se presupuestan según la instalación en la que vayan a ser colocadas. Se pueden colocar en cerchas de hormigón, metálicas o de madera. Se trata de canastas con una sección de tubo de 90 x 90 x 4 mm. A su vez a dicho monoposte va unido al soporte del tablero de sección 40 x 40 x 2 mm, también se podría colocar en su lugar un adaptador a minibasket. La elevación de la canasta se realiza mediante motor monofásico eléctrico con freno, final de carrera y mando a distancia. Toda la elevación se realiza mediante un cable de acero antigiratorio acompañado de otros dos cables de acero situados a ambos lados que actúan como estabilizadores y sistema de seguridad en caso de ruptura.

A parte de esta última medida de seguridad se incluye la instalación de un sistema de seguridad anticaída para anular cualquier tipo de anomalía que pueda ocurrir.

Este producto se fabrica bajo pedido.

[ENG] SET OF MOTORISED HANGING BASKETBALL HOOPS WITH SINGLE TUBE: These types of baskets are budgeted according to the installation in which they are to be placed. They can be placed on concrete, metal or wooden trusses. They are baskets with a tube section of 90x90x4mm. At the same time, this monopost is attached to the 40x40x2mm section board support; a mini-basketball adapter can also be fitted in its place. The basket is lifted by means of a single-phase electric motor with brake, limit switch and remote control. The entire elevation is carried out by means of an anti-rotational steel cable accompanied by two other steel cables located on both sides that act as stabilisers and a safety system in case of breakage. In addition to this last safety measure, the installation of an anti-fall safety system is included to cancel any type of anomaly that may occur. This product is manufactured to order. *Material: Iron. Measures: Regulatory. Use: Collective. Sport: Basketball.*

[FR] JEU DE PANIERS DE BASKETBALL SUSPENDUS MOTORISÉS AVEC TUBE SIMPLE: Ces types de paniers sont budgétisés en fonction de l'installation dans laquelle ils sont placés. Ils peuvent être placés sur des fermes en béton, en métal ou en bois. Il s'agit de paniers avec une section de tube de 90x90x4mm. En même temps, ce monopieu est fixé au support de panneau de section 40x40x2mm; un adaptateur de mini-basket de basket peut également être installé à sa place. Le panier est soulevé au moyen d'un moteur électrique monophasé avec frein, interrupteur de fin de course et commande à distance. L'ensemble de l'élévation s'effectue au moyen d'un câble en acier anti-rotation accompagné de deux autres câbles en acier situés de part et d'autre qui servent de stabilisateurs et de système de sécurité en cas de rupture. A cette dernière mesure de sécurité s'ajoute l'installation d'un système de sécurité anti-chute pour annuler tout type d'anomalie qui pourrait se produire. Ce produit est fabriqué sur commande. *Matière: Fer. Mesures: Réglementaire. Usage: Collectif. Sport: Basketball.*

CARACTERÍSTICAS TÉCNICAS

Material	Hierro
Medidas	Reglamentarias
Uso	Colectivo
Deporte	Baloncesto



JUEGO CANASTAS BALONCESTO MULTITUBO COLGANTES MOTORIZADAS

Ref. 78128

Este tipo de canastas se presupuestan según la instalación en la que vayan a ser colocadas. Se pueden colocar en cerchas de hormigón, metálicas o de madera. Se trata de canastas con una sección de tubo en celosía de 80 x 40 x 2 mm. A su vez a dicha estructura va unido al soporte del tablero de sección 40 x 40 x 2 mm, también se podría colocar en su lugar un adaptador a minibasket. La elevación de la canasta se realiza mediante motor monofásico eléctrico con freno, final de carrera y mando a distancia. Toda la elevación se realiza mediante un cable de acero antigiratorio acompañado de otros dos cables de acero situados a ambos lados que actúan como estabilizadores y sistema de seguridad en caso de ruptura. A parte de esta última medida de seguridad se incluye la instalación de un sistema de seguridad anticaida para anular cualquier tipo de anomalía que pueda ocurrir.

Este producto se fabrica bajo pedido.

[ENG] SET OF MULTI-TUBE BASKETBALL HOOPS MOTORISED HANGING: These types of baskets are budgeted according to the installation in which they are to be placed. They can be placed on concrete, metal or wooden trusses. They are baskets with a lattice tube section of 80x40x2mm. At the same time, a 40x40x2mm section board support is attached to this structure, and a mini-basketball adapter can also be fitted in its place. The basket is lifted by means of a single-phase electric motor with brake, limit switch and remote control. The entire elevation is carried out by means of an anti-rotational steel cable accompanied by two other steel cables located on both sides that act as stabilisers and a safety system in case of breakage. In addition to this last safety measure, the installation of an anti-fall safety system is included to cancel out any type of anomaly that may occur. This product is manufactured to order. *Material: Iron. Measures: Regulatory. Use: Collective. Sport: Basketball.*

[FR] JEU DE PANIERS DE BASKET MULTI-TUBES SUSPENSION MOTORISÉE: Ces types de paniers sont budgétisés en fonction de l'installation dans laquelle ils sont placés. Ils peuvent être placés sur des fermes en béton, en métal ou en bois. Il s'agit de paniers avec une section de tube en treillis de 80x40x2mm. En même temps, un support de panneau de section 40x40x2mm est fixé à cette structure, et un adaptateur de mini-ballon de basket peut également être installé à sa place. Le panier est soulevé au moyen d'un moteur électrique monophasé avec frein, interrupteur de fin de course et commande à distance. L'ensemble de l'élévation s'effectue au moyen d'un câble en acier anti-rotation accompagné de deux autres câbles en acier situés de part et d'autre qui servent de stabilisateurs et de système de sécurité en cas de rupture. A cette dernière mesure de sécurité s'ajoute l'installation d'un système de sécurité anti-chute pour annuler tout type d'anomalie qui pourrait se produire. Ce produit est fabriqué sur commande. *Matériau: Fer. Mesures: Réglementaire. Usage: Collectif. Sport: Basketball.*

CARACTERÍSTICAS TÉCNICAS

Material	Hierro
Medidas	Reglamentarias
Uso	Colectivo
Deporte	Baloncesto

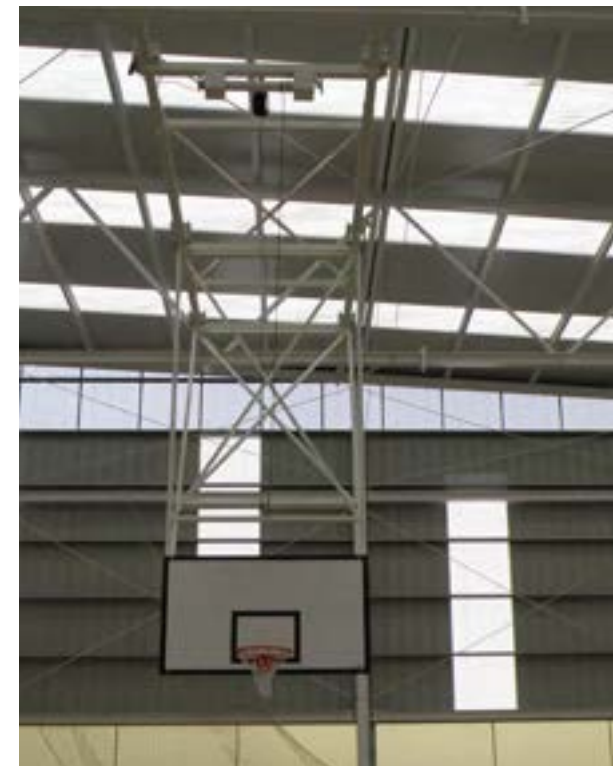

TABLERO DE BALONCESTO LYNX

MEDIDA 1800 x 1050 mm.

Ref. 15027

MEDIDA 1800 x 1200 mm.

Ref. 15026

MEDIDA MINIBASKET 1200 x 900 mm.

Ref. 15034

Estos tableros de baloncesto se fabrican en PVC espumado en color blanco de 19 mm totalmente opaco y marcado con vinilo de PVC de alta duración y resistencia.

Los tableros de Lynx foam son válidos tanto para uso interior como exterior.

Este artículo se sirve por unidad.

Medidas y peso por referencia:

- 15027 - Basket: Medida reglamentaria: 1800 x 1050 mm. Peso: 21 kg.
- 15026 - Basket: Medida antigua: 1800 x 1200 mm. Peso: 22,5 kg.
- 15034 - Minibasket: Medida reglamentaria: 1200 x 900 mm. Peso: 13 kg.

[ENG] BOARD BASKETBALL LYNX FOAM: This boards made of foamed PVC in white color of 19 mm totally opaque and marked with PVC vinyl of high durability and resistance. Lynx foam boards are suitable for both indoor and outdoor use. This item is sold individually. Measurements and weight by reference: 0012920 - Basket: Regulation size: 1800x1050mm. Weight: 21kg. 0012922 - Basket: Old size: 1800x1200mm. Weight: 22,5kg. 0012921 - Minibasket: Regulation size: 1200x900mm. Weight: 13kg. *Material: Lynx foam. Measures: According to reference. Use: Collective. Sport: Basketball.*

[FR] PLANCHE BASKET LYNX MOUSSE: Panneaux en PVC foamed de couleur blanche de 19 mm totalement opaques et marqués avec du vinyle PVC de haute durabilité et résistance. Les panneaux en mousse Lynx conviennent aussi bien à une utilisation intérieure qu'extérieure. Cet article est vendu à l'unité. Mesures et poids par référence: 0012920 - Panier: Dimensions réglementaires: 1800x1050mm. Poids: 21kg. 0012922 - Panier: Ancienne taille: 1800x1200mm. Poids: 22,5kg. 0012921 - Minibasket: Taille réglementaire: 1200x900mm. Poids: 13kg. *Matériau: Mousse de lynx. Mesures: Selon la référence. Usage: Collectif. Sport: Basketball.*

CARACTERÍSTICAS TÉCNICAS	
Material	Lynx foam
Medidas	Según referencia
Uso	Colectivo
Deporte	Baloncesto



Estas referencias no están concebidas para aguantar el peso del aro, es decir, dichos tableros colocados en canasta deben de estar sujetos a un soporte metálico perimetral y evitar así posibles rupturas en los laterales o las esquinas. Este soporte debe a su vez incorporar una pletina a la cual se atornillará el aro.

[ENG] These references are not designed to support the weight of the hoop, that is to say, these backboards placed in the basket must be attached to a perimeter metal support to avoid possible breaks in the sides or corners. This support must in turn incorporate a plate to which the hoop is screwed.

[FR] Ces références ne sont pas conçues pour supporter le poids du panier, c'est-à-dire que ces panneaux placés dans le panier doivent être fixés à un support métallique périmétrique afin d'éviter d'éventuelles cassures sur les côtés ou dans les coins. Ce support doit à son tour incorporer une plaque sur laquelle le cerceau est vissé.

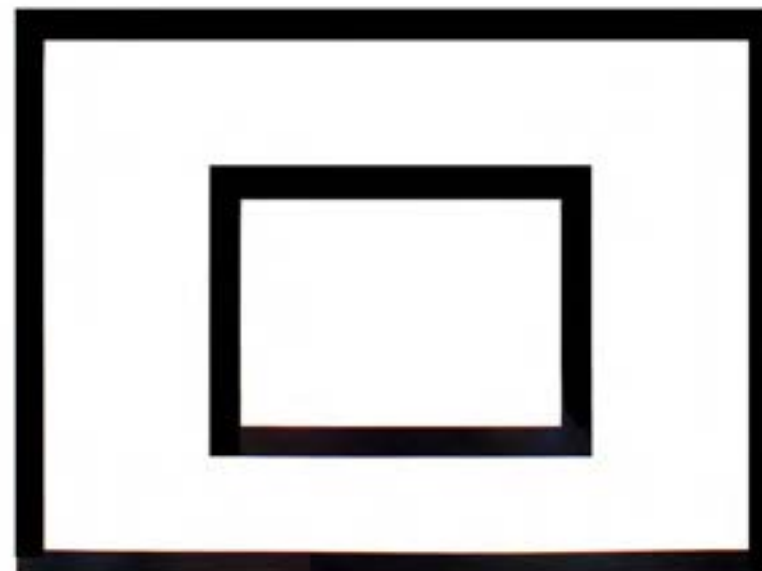
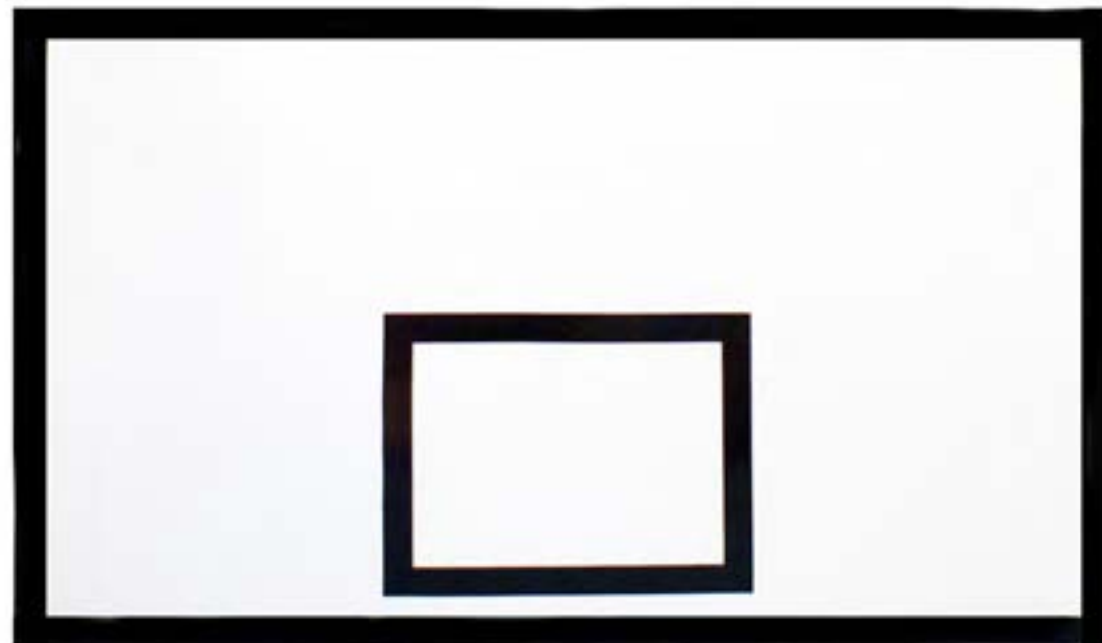

TABLERO DE BALONCESTO AGLOMERADO**MEDIDA 1800 x 1050 mm.****Ref. 15043****MEDIDA 1800 x 1200 mm.****Ref. 15036****MEDIDA MINIBASKET 1200 x 900 mm.****Ref. 15037**

Estos tableros de baloncesto se fabrican en aglomerado con acabado melamínico de 20 mm totalmente opacos marcados con vinilo PVC de alta duración y resistencia.

Los tableros de aglomerado son válidos exclusivamente para uso interior.

Este artículo se sirve por unidad.

Medidas y peso por referencia:

- 15043 - Basket: Medida reglamentaria: 1800 x 1050 mm. Peso: 26 kg.
- 15036 - Basket: Medida antigua: 1800 x 1200 mm. Peso: 29,8 kg.
- 15037 - Minibasket: Medida reglamentaria: 1200 x 900 mm. Peso: 16,5 kg.

[ENG] BOARD BASKETBALL AGGLOMERATE: Boards made of chipboard with melamine finish of 20mm totally opaque marked with PVC vinyl of high durability and resistance. Chipboards are used exclusively in interior areas. This item is sold individually. Measurements and weight by reference: 0012901 - Basket: Regulation size: 1800x1050mm. Weight: 26kg. 0012902 - Basket: Old size: 1800x1200mm. Weight: 29,8kg. 0012921 - Minibasket: Regulation size: 1200x900mm. Weight: 16,5kg. Material: Wood. Measures: According to reference. Use: Collective. Sport: Basketball.

[FR] PLANCHE BASKET AGGLOÉRÉ: Panneaux en aggloméré avec finition mélamine de 20 mm totalement opaque marqués avec vinyle PVC de haute durabilité et résistance. Les panneaux de particules sont utilisés exclusivement dans les espaces intérieurs. Cet article est vendu à l'unité. Mesures et poids par référence: 0012901 - Panier: Dimensions réglementaires: 1800x1050mm. Poids: 26kg. 0012902 - Panier: Ancienne taille: 1800x1200mm. Poids: 29,8kg. 0012921 - Minibasket: Taille réglementaire: 1200x900mm. Poids: 16,5kg. Matière: Bois. Mesures: Selon la référence. Usage: Collectif. Sport: Basketball..

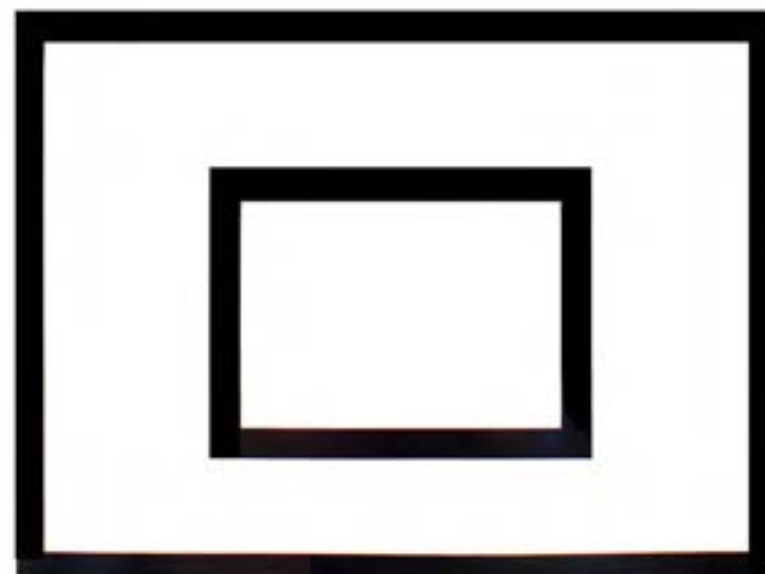
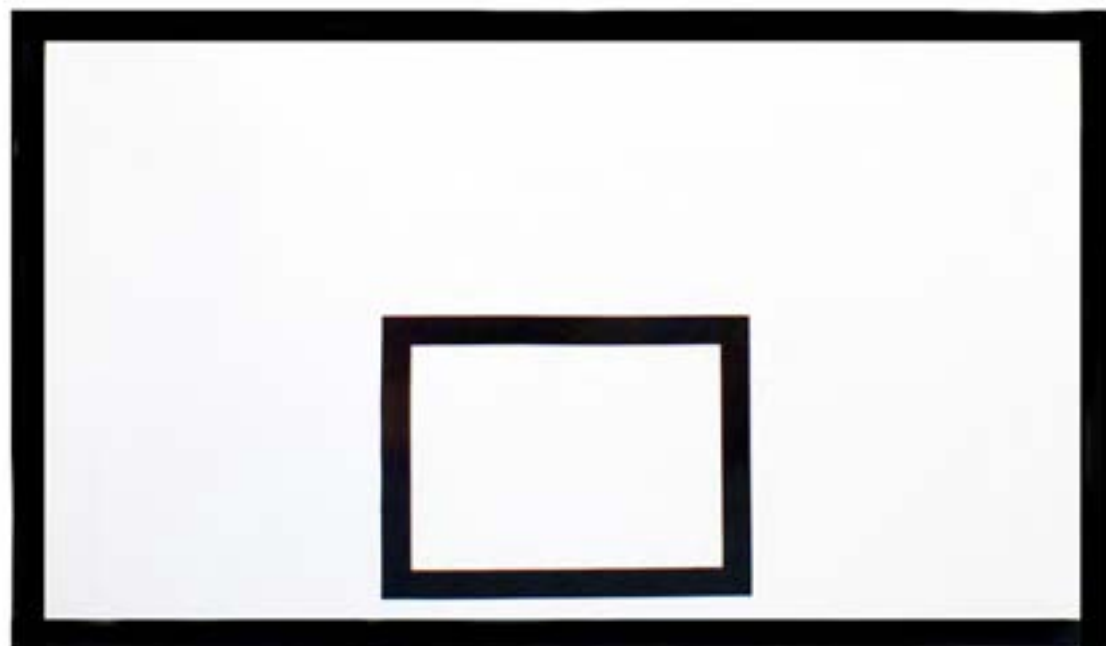
**CARACTERÍSTICAS TÉCNICAS**

Material	Madera
Medidas	Según referencia
Uso	Colectivo
Deporte	Baloncesto

**ADVERTENCIA****ADVERTENCIA****ADVERTENCIA****ADVERTENCIA**

Estas referencias no están concebidas para aguantar el peso del aro, es decir, dichos tableros colocados en canasta deben de estar sujetos a un soporte metálico perimetral y evitar así posibles rupturas en los laterales o las esquinas. Este soporte debe a su vez incorporar una pletina a la cual se atornillará el aro.

[ENG] These references are not designed to support the weight of the hoop, that is to say, these backboards placed in the basket must be attached to a perimeter metal support to avoid possible breaks in the sides or corners. This support must in turn incorporate a plate to which the hoop is screwed.

[FR] Ces références ne sont pas conçues pour supporter le poids du panier, c'est-à-dire que ces panneaux placés dans le panier doivent être fixés à un support métallique périmétrique afin d'éviter d'éventuelles cassures sur les côtés ou dans les coins. Ce support doit à son tour incorporer une plaque sur laquelle le cerceau est vissé.



TABLERO ANTIVANDÁLICO

MEDIDA 1800 x 1050 mm.

Ref. 30051

MEDIDA 1800 x 1200 mm. CINCADO

Ref. 30061

MEDIDA MINIBASKET 1200 x 900 mm.

Ref. 30052

Estos tableros de baloncesto se fabrican en chapa perforada de acero de espesor 2 mm. Cada tablero incorpora pletinas para colocar el aro de la marca. Consulta modelos disponibles en la página 24.

Este artículo es válido tanto para uso interior como exterior.

Este artículo se sirve por unidad.

Medidas y peso por referencia:

- 30051/30061: Medida reglamentaria: 1800 x 1050 mm. Peso: 25 kg.
- 30052: Medida reglamentaria: 1200 x 900 mm. Peso: 19 kg.

[ENG] ANTI-VANDALISM BASKETBALL BACKBOARD: These basketball backboards are made of 2mm thick perforated steel sheet and can be used both indoors and outdoors. Each table top comes with Softee brand hoop mounting brackets. See available models on page 424. This article is delivered per unit. -0012929/0012928: Regulatory size: 1800x1050mm. Weight: 25kg. -0012930: Regulatory size: 1200x900mm. Weight: 19kg. *Material: Iron. Measures: According to the reference. Use: Collective. Sport: Basketball.*

[FR] PANNEAU DE BASKETBALL ANTI-VANDALISME: Ces panneaux de basket sont fabriqués en tôle d'acier perforée de 2mm d'épaisseur et peuvent être utilisés à l'intérieur comme à l'extérieur. Chaque plateau de table est livré avec les supports de montage des arceaux de la marque Softee. Voir les modèles disponibles à la page 424. Cet article est livré à l'unité. - 0012929/0012928: Dimensions réglementaires: 1800x1050mm. Poids: 25kg - 0012930: Taille réglementaire: 1200x900mm. Poids: 19kg. *Matière: Fer. Mesures: Selon la référence. Usage: Collectif. Sport: Basketball.*

CARACTERÍSTICAS TÉCNICAS

Material	Hierro
Medidas	Según referencia
Uso	Colectivo
Deporte	Baloncesto

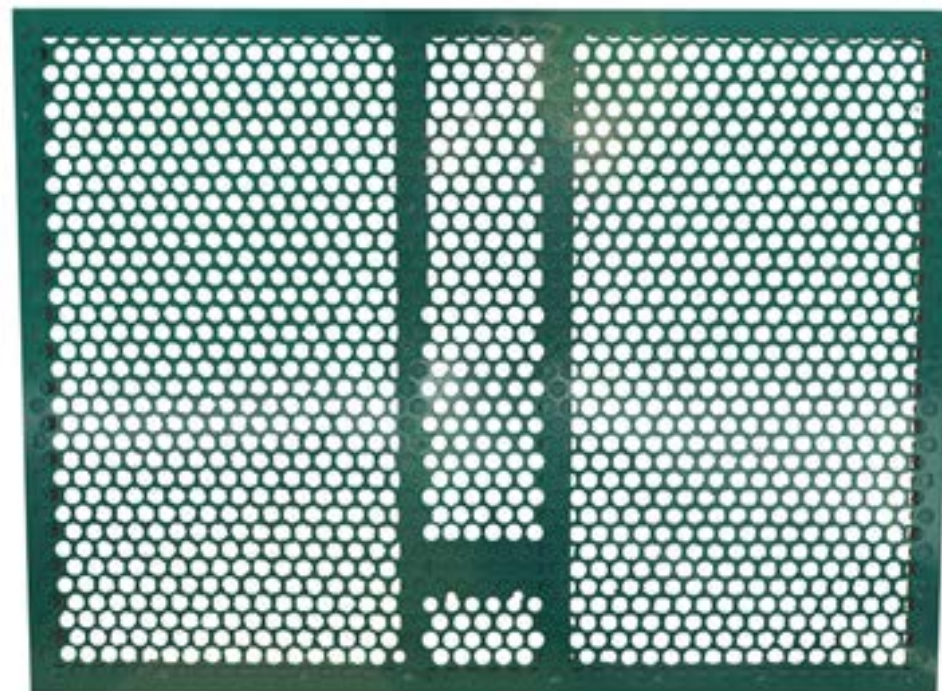
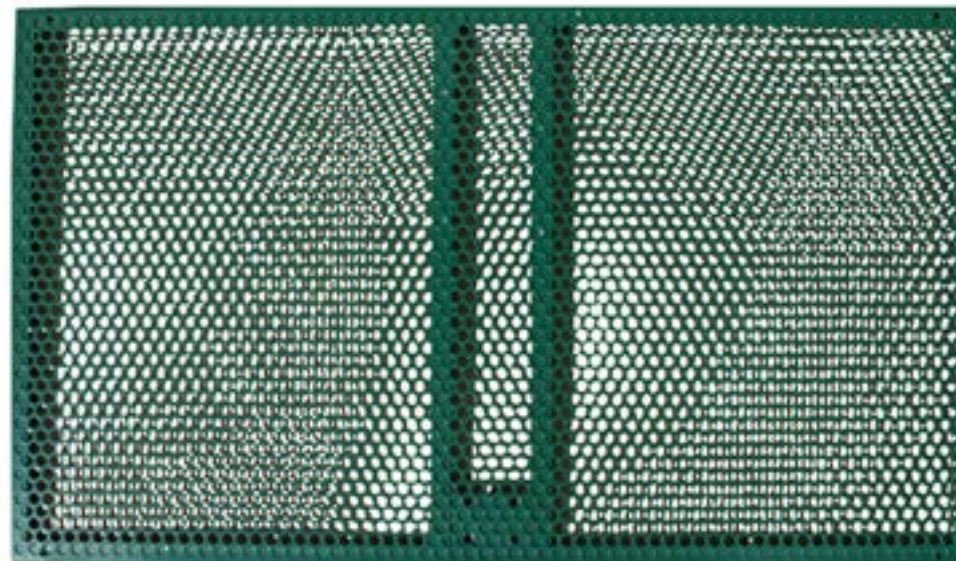

TABLERO DE BALONCESTO METACRILATO

MEDIDA 1800 x 1050 mm.

Ref. 30072 grosor 10 mm. / Ref. 24474 grosor 15 mm. / Ref. 78129 grosor 20 mm.

MEDIDA 1800 x 1200 mm.

Ref. 24475 grosor 10 mm. / Ref. 24476 grosor 15 mm. / Ref. 78130 grosor 20 mm.

MEDIDA MINIBASKET 1200 x 900 mm.

Ref. 30070 grosor 10 mm. / Ref. 30071 grosor 15 mm. / Ref. 78131 grosor 20 mm.

Estos tableros de baloncesto se fabrican en metacrilato de extrusión transparente y marcado con vinilo de PVC de alta duración y resistencia.

Los tableros de metacrilato son válidos tanto para uso interior como exterior.

Diferentes grosores: 10, 15 y 20 mm.

Medidas por referencia:

- 30072/24474/78129: Medida reglamentaria: 1800 x 1050 mm. Peso: 10 mm: 26 kg; 15 mm: 36 kg; 20 mm: 45 kg.

- 24475/24476/78130: Medida antigua: 1800 x 1200 mm. Peso: 10 mm: 28,7 kg; 15 mm: 38 kg; 20 mm: 51 kg.

- 30070/30071/78131: Medida reglamentaria: 1200 x 900 mm. Peso: 10 mm: 14 kg; 15 mm: 19,5 kg; 20 mm: 27,5 kg.

[ENG] METHACRYLATE BASKETBALL BACKBOARD: These basketball backboards are made of transparent extruded methacrylate and marked with highly durable and resistant PVC vinyl. Suitable for both indoor and outdoor use. Different thicknesses: 10, 15 and 20mm. Sizes by reference: 12911T: Regulatory size: 1800x1050mm. Weight: 10mm: 26kg; 15mm: 36kg; 20mm: 45kg. - 12914T: Old size: 1800x1200mm. Weight: 10mm: 28,7kg; 15mm: 38kg; 20mm: 51kg. - 12941T: Regulatory size: 1200x900mm. Weight: 10mm: 14kg; 15mm: 19,5kg; 20mm: 27,5kg. Material: Methacrylate. Measures: According to the reference. Use: Collective. Sport: Basketball.

[FR] PANNEAU DE BASKETBALL EN MÉTHACRYLATE: Ces panneaux de basket sont fabriqués en méthacrylate extrudé transparent et marqués d'un vinyle PVC très durable et résistant. Ils conviennent à une utilisation intérieure et extérieure. Différentes épaisseurs: 10, 15 et 20 mm. Dimensions par référence : 12911T: Taille réglementaire: 1800x1050mm. Poids: 10mm: 26kg; 15mm: 36kg; 20mm: 45kg - 12914T: Ancienne dimension: 1800x1200mm. Poids: 10mm: 28,7kg; 15mm: 38kg; 20mm: 51kg. - 12941T: Taille réglementaire: 1200x900mm. Poids: 10mm: 14kg; 15mm: 19,5kg; 20mm: 27,5kg Matière: Méthacrylate. Mesures: Selon la référence. Usage: Collectif. Sport: Basketball.

CARACTERÍSTICAS TÉCNICAS	
Material	Metacrilato
Medidas	Según referencia
Uso	Colectivo
Deporte	Baloncesto

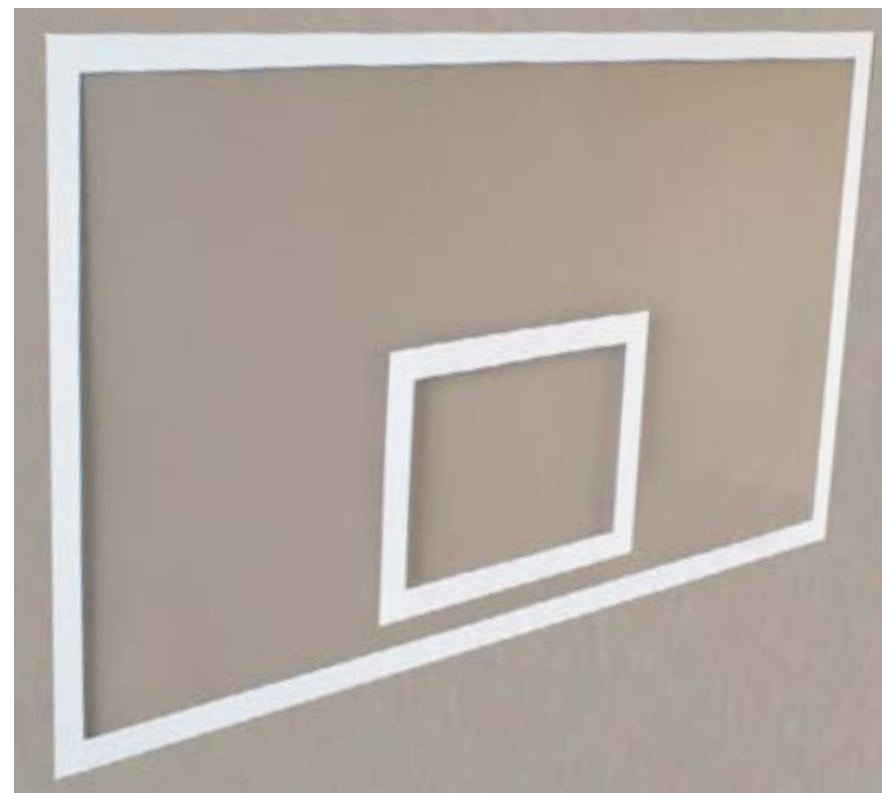

Estas referencias no están concebidas para aguantar el peso del aro, es decir, dichos tableros colocados en canasta deben de estar sujetos a un soporte metálico perimetral y evitar así posibles rupturas en los laterales o las esquinas. Este soporte debe a su vez incorporar una pletina a la cual se atornillará el aro.

[ENG] These references are not designed to support the weight of the hoop, that is to say, these backboards placed in the basket must be attached to a perimeter metal support to avoid possible breaks in the sides or corners. This support must in turn incorporate a plate to which the hoop is screwed.

[FR] Ces références ne sont pas conçues pour supporter le poids du panier, c'est-à-dire que ces panneaux placés dans le panier doivent être fixés à un support métallique périmétrique afin d'éviter d'éventuelles cassures sur les côtés ou dans les coins. Ce support doit à son tour incorporer une plaque sur laquelle le cerceau est vissé.



JUEGO SISTEMAS ADAPTACION CANASTA BASKET-MINIBASKET PARA CANASTAS

Ref. 30047

JUEGO SISTEMAS ADAPTACIÓN CANASTA BASKET-MINIBASKET-UNIVERSAL

Ref. 78132

Estructura de acero acoplable a las canastas de baloncesto con el fin de poder adaptarla para la práctica de minibasket u otras alturas intermedias.

Dicha estructura está formada por dos marcos y un eje giratorio que debe estar bien engrasado con grasa líquida antes de ser utilizado. Uno de los marcos permanece fijo en la canasta y el otro es el que baja mediante un eje que es accionado manualmente con una manivela de cuello alargado.

- 30047: Fabricado para las canastas , Deluxe y las New 114, irían colocados directamente al vuelo de la canasta, con el fin de eliminar el peso del soporte de tablero que llevaría la canasta normal. Recomendable en estos casos de canastas fijas la colocación de tirantes inferiores para poder anclar al suelo y darle así mayor estabilidad a la propia canasta. Peso 38,5 kg.

- 78132: Para otras canastas que no sean , sería necesario adaptarla a la propia canasta por parte del cliente, seguramente mediante soldadura. Peso 38,5 kg.

Sólo para tableros de baloncesto de tamaño reglamentario.

Este artículo se vende en juego de dos unidades.

[ENG] BASKET-MINIBASKET SYSTEM ADAPTATION SET FOR BASKETS/ BASKETBALL-MINIBASKET-UNIVERSAL SYSTEM ADAPTATION SET: Steel structure attachable to basketball baskets in order to adapt it for minibasket practice or other intermediate heights. This structure is formed by two frames and a rotating shaft that must be well oiled with liquid grease before being used, one of the frames remains fixed in the basket and the other is the one that lowers by means of an axis that is manually operated with an elongated neck crank. Manufactured for the , Deluxe and New 114 baskets, they would be placed directly to the flight of the basket, in order to eliminate the weight of the board support that the normal basket would carry. It is advisable in these cases of fixed baskets the placement of lower braces to be able to anchor to the ground and thus give greater stability to the basket itself. Weight 38,5 kg. For other baskets that are not , it would be necessary to adapt it to the basket itself by the client, probably by welding. Weight 38,5 kg. For regulation size basketball backboards only. This item is sold in a set of two and is manufactured domestically. *Material: Iron. Measures: 1800x1050x200mm. Use: Collective. Sport: Basketball.*

[FR] BASKETBALL-MINIBASKET-UNIVERSAL SYSTEM ADAPTATION SET/JEU SYSTÈMES D'ADAPTATION BASKET-MINIBASKET-UNIVERSEL: Structure en acier attachable aux paniers de basketball afin de l'adapter à la pratique du mini-panier ou à d'autres hauteurs intermédiaires. Cette structure est formée de deux cadres et d'un arbre rotatif qui doit être bien huilé avec de la graisse liquide avant d'être utilisé, l'un des cadres reste fixé dans le panier et l'autre est celui qui s'abaisse au moyen d'un axe actionné manuellement avec une manivelle allongée. Idéal pour plier et suspendre des paniers. Dans les paniers , dans le Deluxe et le New 114 ou 140x140 seraient placés directement sur le vol du panier, afin d'éliminer le poids du support de planche que le panier normal porterait. Il est conseillé dans ces cas de paniers fixes de placer des entretoises inférieures pour pouvoir s'ancre au sol et ainsi donner une plus grande stabilité au panier lui-même. Poids 38,5kg. Pour d'autres paniers que , il serait nécessaire de l'adapter au panier lui-même par le client, probablement par soudure. Pour les panneaux de basketball de taille réglementaire uniquement. Poids 38,5kg. Cet article est vendu en lot de deux unités et est fabriqué nationalement. *Matière: Fer. Mesures: 1800x1050x200mm. Usage: Collectif. Sport: Basketball.*

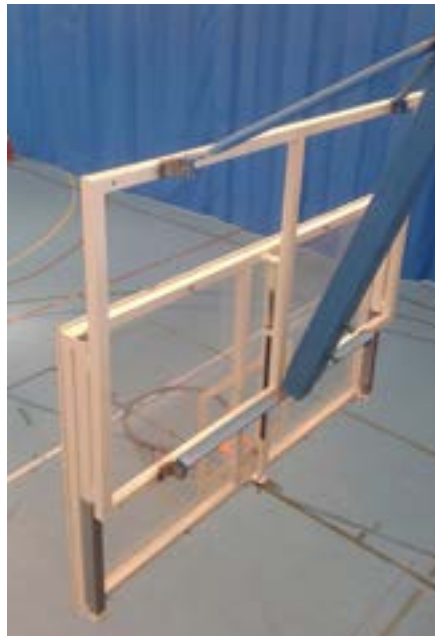

CARACTERÍSTICAS TÉCNICAS

Material	Hierro
Medidas	1800x1050x200mm
Uso	Colectivo
Deporte	Baloncesto



JUEGO SISTEMAS ADAPTACIÓN NEW AUTOMÁTICO CANASTAS BASKET-MINIBASKET PARA CANASTAS

Ref. 78133

JUEGO SISTEMAS ADAPTACIÓN NEW AUTOMÁTICO CANASTA BASKET-MINIBASKET UNIVERSAL

Ref. 15367

Estructura de acero para acoplar a las canastas de baloncesto con el fin de poder adaptarla para la práctica de minibasket. Dicha estructura está formada por dos marcos y un resorte de gas, uno de los marcos permanece fijo en la canasta y el otro es el que baja mediante la acción de subirse a un gancho específico (no incluido), la subida del mismo se hace con el mismo gancho, simplemente girándolo 90° lo que hará que suba automáticamente mediante el resorte de gas. Ideal para canastas abatibles y colgantes.

- 78133: En las canastas , en las Deluxe y las New 114 o 140 x 140 (estas necesitan incorporar un acople que no va incluido) irían colocados directamente al vulo de la canasta, con el fin de eliminar el peso del soporte de tablero que llevaría la canasta normal. Recomendable en estos casos de canastas fijas la colocación de tirantes inferiores para poder anclar al suelo y darle así mayor estabilidad a la propia canasta.

- 15367: Para otras canastas que no sean , sería necesario adaptarla a la propia canasta por parte del cliente, seguramente mediante soldadura.

Este producto se vende por juego de dos unidades.

[ENG] SET AUTOMATIC ADAPTATION SYSTEM FOR BASKET-MINIBASKET BASKET UNIVERSAL OR FOR BASKET SOFTEE: Steel structure to attach to basketball baskets in order to adapt it for minibasket practice. This structure is formed by two frames and a gas spring, one of the frames remains fixed in the basket and the other is the one that goes down by the action of climbing a specific hook (not included), the descent of the same is done with the same hook, simply turning it 90° which will make it rise automatically through the gas spring. Ideal for folding and hanging baskets. 0012574: In the baskets, in the Deluxe and the New 114 or 140x140 (these need to be fitted with a coupling which is not included) would be placed directly to the flight of the basket, in order to eliminate the weight of the board support that the normal basket would carry. It is advisable in these cases of fixed baskets the placement of lower braces to be able to anchor to the ground and thus give greater stability to the basket itself. 0012722: For other baskets than , it would be necessary to adapt it to the basket itself by the customer, probably by welding. This product is sold as a set of two units. *Material: Iron. Measures: 1800x1500x20mm/38,5kg. Use: Collective. Sport: Basketball.*

[FR] NOUVEAU KIT DE SYSTÈME D'ADAPTATION AUTOMATIQUE BASKETBALL-MINIBASKET UNIVERSEL OU POUR PANIER SOFTEE: Structure en acier à fixer aux paniers de basketball afin de l'adapter à la pratique du mini-panier. Cette structure est formée de deux cadres et d'un ressort à gaz, l'un des cadres reste fixé dans le panier et l'autre est celui qui descend par l'action de grimper sur un crochet spécifique (non inclus), la descente de celui-ci se fait avec le même crochet, en le tournant simplement de 90°, ce qui le fera monter automatiquement à travers le ressort à gaz. Idéal pour plier et suspendre des paniers. Dans les paniers , dans le Deluxe et le Nouveau 114 ou 140x140 (ils doivent être équipés d'un raccord qui n'est pas inclus) seraient placés directement sur le vol du panier, afin d'éliminer le poids du support de planche que le panier normal porterait. Il est conseillé dans ces cas de paniers fixes de placer des entretoises inférieures pour pouvoir s'ancre au sol et ainsi donner une plus grande stabilité au panier lui-même. Pour les paniers autres que , il serait nécessaire de l'adapter au panier lui-même par le client, probablement par soudure. Ce produit est vendu comme un ensemble de deux unités. *Matière: Fer. Mesures: 1800x1500x20mm/38,5kg. Usage: Collectif. Sport: Basketball.*



GANCHO PARA SISTEMA DE ADAPTACIÓN NEW AUTOMÁTICO CANASTA BASKET-MINIBASKET

Ref. 78134

Mecanismo necesario para bajar y subir el adaptador automático mediante el peso de una persona de unos 70 kg aproximadamente.

[ENG] HOOK FOR NEW AUTOMATIC ADAPTATION SYSTEM BASKET-MINIBASKET: Mechanism necessary to lower and raise the automatic adaptor using the weight of a person weighing approximately 70kg. *Material: Iron. Measures: 239x32x4cm. Use: Collective. Sport: Basketball.*

[FR] CROCHET POUR NOUVEAU SYSTÈME D'ADAPTATION AUTOMATIQUE BASKET-MINIBASKET: Mécanisme nécessaire pour abaisser et relever l'adaptateur automatique en utilisant le poids d'une personne d'environ 70kg. *Matière: Fer. Mesures: 239x32x4cm. Usage: Collectif. Sport: Basketball.*

CARACTERÍSTICAS TÉCNICAS

Material	Hierro
Medidas	239x32x4cm
Uso	Colectivo
Deporte	Baloncesto



CARACTERÍSTICAS TÉCNICAS	
Material	Hierro
Medidas	1800x1500x20mm/38,5kg
Uso	Colectivo
Deporte	Baloncesto



JUEGO CAJONES CONTRAPESO PEQUEÑOS

Ref. 24278 (Verde) - Ref. 78135 (Blanco)

Juego de dos cajones formados por chapa metálica de 1,5 mm lacada con pintura poliéster. Están provistos de asas y tapa superior. Indicado para canastas de minibasket y postes trasladables de voleibol o tenis. Los cajones se sirven vacíos (19 kg) aptos para rellenar con arena u hormigón (soporta cargas de hasta 200 kg).

Este producto se sirve por juego de 2 unidades.

[ENG] SET OF SMALL COUNTERWEIGHT DRAWERS: This counterweight drawers made up of 1,5mm metal sheet lacquered with polyester paint. Provided with handles and top cover. Ideal for minibasketball baskets and portable volleyball and tennis posts. The boxes are served empty (19kg) suitable for filling with sand or concrete (it supports loads of up to 200kg). This product is supplied in a set of 2 pieces. *Material: Metal. Measures: 65,5x40,5x37cm. Use: Collective. Sport: Basketball.*

[FR] JEU CAISSEES CONTRAPOIDS PETITS: Composé d'une tôle de 1,5mm laquée avec une peinture polyester, muni de poignées et d'un couvercle supérieur. Idéal pour les paniers de minibasket et les poteaux portatifs de volleyball et de tennis. Les boîtes sont servies vides (19kg) adaptées au remplissage avec du sable ou du béton (il supporte des charges jusqu'à 200 kg). Ce produit est fourni sous la forme d'un jeu de 2 unités. *Matière: Métallique. Mesures: 65,5x40,5x37cm. Usage: Collectif. Sport: Basketball.*



CARACTERÍSTICAS TÉCNICAS	
Material	Metálico
Medidas	65,5x40,5x37cm
Uso	Colectivo
Deporte	Baloncesto



JUEGO CAJONES CONTRAPESO NEW CANASTAS BALONCESTO (CON CHAPA PREGALVANIZADA)

Ref. 78136

Juego de dos cajones formado por chapa galvanizada y posteriormente lacada con pintura poliéster, provisto de asas y tapa superior.

Los cajones se sirven vacíos (26 kg), aptos para rellenar con arena u hormigón. Soporta cargas de más de 300 kg.

Este producto se sirve por juego de 2 unidades.

[ENG] SET DRAWERES WITH TRAWHEIGHT NEW BASKETS (WITH PRE-GALVANIZED SHEET): Tformed by galvanized sheet and later lacquered with polyester paint, provided with handles and top cover. Empty weight 26kg. Ideal for basketball baskets, support loads over 300kg. The drawers are served empty, suitable for filling with sand or concrete. This product is supplied in a set of 2 pieces. *Material: Metal. Measures: 65,5x40,5x37cm. Use: Collective. Sport: Basketball.*

[FR] SET CAISSEES CONTRAPOIDS NEW PANIERS BASKET (AVEC TÔLE PRÉGALVANISÉE): Formé par une tôle galvanisée et plus tard laqué avec de la peinture polyester, muni de poignées et d'un couvercle supérieur. Poids à vide 26kg. Idéal pour les paniers de basketball, supporte des charges de plus de 300kg. Les tiroirs sont servis vides, adaptés au remplissage de sable ou de béton. Ce produit est fourni sous la forme d'un jeu de 2 unités. *Matière: Métallique. Mesures: 65,5x40,5x37cm. Usage: Collectif. Sport: Basketball.*



CARACTERÍSTICAS TÉCNICAS	
Material	Metálico
Medidas	65,5x40,5x64cm
Uso	Colectivo
Deporte	Baloncesto



JUEGO CAJONES CONTRAPESO CANASTAS BALONCESTO

Ref. 24275

Juego de dos cajones formados por chapa metálica de 1,5 mm lacada con pintura poliéster.

Están provistos de asas y tapa superior.

Indicado para canastas de baloncesto.

Los cajones se sirven vacíos (26 kg) aptos para rellenar con arena u hormigón (soporta cargas de hasta 300 kg).

Este producto se sirve por juego de 2 unidades.

[ENG] GAMES DRAWERES WITH TRAWHEIGHT BASKETS VIOLET: Formed by metal sheet of 1,5mm lacquered with polyester paint. Provided with handles and top cover. Ideal for basketball baskets. The drawers are served empty (26kg) suitable for filling with sand or concrete (support loads of more than 300kg). This product is manufactured domestically. This product is supplied in a set of 2 pieces. *Material: Iron. Measures: 65,5x40,5x64cm. Use: Collective. Sport: Basketball.*

[FR] JEU CAISSEES CONTRAPOIDS PANIERS BASKET: Formé par une feuille de métal de 1,5mm laquée avec de la peinture polyester. Munie de poignées et d'un couvercle supérieur. Idéal pour les paniers de basketball. Les tiroirs sont servis vides (26kg) adaptés au remplissage de sable ou de béton (supporte des charges de plus de 300 kg). Ce produit est fourni sous la forme d'un jeu de 2 unités. *Matière: Fer. Mesures: 65,5x40,5x64cm. Usage: Collectif. Sport: Basketball.*



CARACTERÍSTICAS TÉCNICAS	
Material	Hierro
Medidas	65,5x40,5x64cm
Uso	Colectivo
Deporte	Baloncesto



SISTEMA DE SEGURIDAD CANASTAS BALONCESTO Y MINIBASKET TRASLADABLES

Ref. 15676

Pletinas metálicas en forma de Z que se utilizan para fijar al suelo la base trasladable de las canastas Deluxe.

***Importante: No exime de la colocación obligatoria de contrapesos.**

Este artículo se vende de forma individual.

[ENG] SYSTEMS OF SECURITY BASKETS BASKET AND MINIBASKET TRANSFERABLES: Z shapes metal plates that are used for fix to the ground the trasladable base of the deluxe baskets. Is not obligatory the use of counterweight. This item is manufactured domestically and sold individually. *Material: Iron. Measures: 17,5x15x4cm. Use: Collective. Sport: Basketball.*

[FR] SYSTÈMES DE ASSURANCE PANIERS BASKET ET MINIBASKET TRANSFÉRABLE: Plaques métalliques en forme de Z utilisées pour fixer la base transférable des paniers de luxe au sol, l'œil n'exempte pas du placement obligatoire des contrepoids. Cet article est fabriqué localement et vendu individuellement. *Matière: Fer. Mesures: 17,5x15x4cm. Usage: Collectif. Sport: Basketball.*

CARACTERÍSTICAS TÉCNICAS	
Material	Hierro
Medidas	17,5x15x4cm
Uso	Colectivo
Deporte	Baloncesto



ARO MACIZO DELUXE

Ref. 15015

Aro macizo provisto de un nuevo sistema antilesión de colocación de red: varilla guía en lugar de gancho. Todos nuestros aros tienen la misma distancia entre ejes: 7 cm de alto x 8,50 cm de ancho. Gran durabilidad. **Se vende por unidad.**

[ENG] RING SOLID DELUXE: Solid ring equipped with new anti-injury net placement system: guide rod instead of hook. All our rings have the same wheelbase: 7cm high x 8,50cm wide. Sold by unit. High durability *Material: Iron. Measures: Regulatory. Use: Collective. Sport: Basketball.*

[FR] CERCEAU MASSIF DELUXE: Cerceau massif équipé d'un nouveau système de placement de filet anti-blessure: tige de guidage au lieu de crochet. Tous nos anneaux ont le même empattement: 7cm de haut x 8,50cm de large. Vendu à l'unité. Grande durabilité *Matière: Fer. Mesures: Réglementaire. Usage: Collectif. Sport: Basketball.*

CARACTERÍSTICAS TÉCNICAS	
Material	Hierro
Medidas	Reglamentarias
Uso	Colectivo
Deporte	Baloncesto



ARO TUBO DELUXE

Ref. 15012

Aro provisto de un nuevo sistema antilesión de colocación de red: varilla guía en lugar de gancho. Todos nuestros aros tienen la misma distancia entre ejes: 7 cm de alto x 8,50 cm de ancho. **Se vende por unidad.**

[ENG] RING TUBE DELUXE: Ring equipped with new anti-injury net placement system: guide rod instead of hook. All our rings have the same wheelbase: 7cm high x 8,50cm wide. Sold by unit. *Material: Iron. Measures: Regulatory. Use: Collective. Sport: Basketball.*

[FR] CERCEAU TUBE DELUXE: Cerceau équipé d'un nouveau système de placement de filet anti-blessure: tige de guidage au lieu de crochet. Tous nos anneaux ont le même empattement: 7cm de haut x 8,50cm de large. Vendu à l'unité. *Matière: Fer. Mesures: Réglementaire. Usage: Collectif. Sport: Basketball.*

CARACTERÍSTICAS TÉCNICAS	
Material	Hierro
Medidas	Reglamentarias
Uso	Colectivo
Deporte	Baloncesto



ARO ACERO INOX

Ref. 15014

Aro provisto de un nuevo sistema antilesión de colocación de red: varilla guía en lugar de gancho. Todos nuestros aros tienen la misma distancia entre ejes: 7 cm de alto x 8,50 cm de ancho. **Se vende por unidad.**

[ENG] RING SOLID GALVANIZED: Ring equipped with new anti-injury net placement system: guide rod instead of hook. All our rings have the same wheelbase: 7cm high x 8,50cm wide. Sold by unit. *Material: INOX Steel. Measures: Regulatory. Use: Collective. Sport: Basketball.*

[FR] CERCEAU MASSIF GALVANISÉ: Cerceau équipé d'un nouveau système de placement de filet anti-blessure: tige de guidage au lieu de crochet. Tous nos anneaux ont le même empattement: 7cm de haut x 8,50cm de large. Vendu à l'unité. *Matière: Acier INOX. Mesures: Réglementaire. Usage: Collectif. Sport: Basketball.*

CARACTERÍSTICAS TÉCNICAS	
Material	Acero INOX
Medidas	Reglamentarias
Uso	Colectivo
Deporte	Baloncesto



ARO MACIZO GALVANIZADO

Ref. 15411

Aro provisto de un nuevo sistema antilesión de colocación de red: varilla guía en lugar de gancho. Todos nuestros aros tienen la misma distancia entre ejes: 7 cm de alto x 8,50 cm de ancho. **Se vende por unidad.**

[ENG] RING SOLID GALVANIZED: Ring equipped with new anti-injury net placement system: guide rod instead of hook. All our rings have the same wheelbase: 7cm high x 8,50cm wide. Sold by unit. *Material: Iron. Measures: Regulatory. Use: Collective. Sport: Basketball.*

[FR] CERCEAU MASSIF GALVANISÉ: Cerceau équipé d'un nouveau système de placement de filet anti-blessure: tige de guidage au lieu de crochet. Tous nos anneaux ont le même empattement: 7cm de haut x 8,50cm de large. Vendu à l'unité. *Matière: Fer. Mesures: Réglementaire. Usage: Collectif. Sport: Basketball.*

CARACTERÍSTICAS TÉCNICAS	
Material	Hierro
Medidas	Reglamentarias
Uso	Colectivo
Deporte	Baloncesto

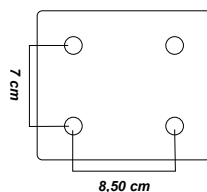

Todos los modelos de aros tienen la misma distancia entre ejes.

PLETINA PARA ARO TUBO DELUXE EXTRAÍBLE

Ref. 19042

Pletina para colocar el soporte de aro de canasta y permitir así poner y quitar el aro fácilmente. Indicada para aros tubo (recomendado) y aros macizos. **Se vende por unidad.**

[ENG] PLATEN FOR RING TUBE DELUXE EXTRAIBLE: Bracket for attaching the basket hoop bracket to allow the hoop to be attached and removed easily. Suitable for tube hoops (recommended) and solid hoops. Sold individually. *Material: Iron. Measures: 15x10x2cm. Use: Collective. Sport: Basketball.*

[FR] PLATEAU POUR CERCEAU TUBE DELUXE EXTRAISIBLE: Support pour fixer le support de l'arceau du panier pour permettre de fixer et d'enlever facilement l'arceau. Convient aux cerceaux tubulaires (recommandés) et aux cerceaux solides. Vendu à l'unité. *Matière: Fer. Mesures: 15x10x2cm. Usage: Collectif. Sport: Basketball.*

CARACTERÍSTICAS TÉCNICAS	
Material	Hierro
Medidas	15x10x2cm
Uso	Colectivo
Deporte	Baloncesto



ARO BASCULANTE DELUXE 20mm.

Ref. 15040 (3 muelles) - Ref. 15042 (2 muelles)

Aro de tubo macizo que dispone de 3 o 2 muelles respectivamente, regulables de intensidad que permite una amortiguación al impacto. Provisto de un nuevo sistema antilesión de colocación de red: varilla guía en lugar de gancho. Todos nuestros aros tienen la misma distancia entre ejes: 7 cm de alto x 8,50 cm de ancho. **Se vende por unidad.**

[ENG] RING SCALENTE DELUXE 20 mm. 3/2 SPRINGS: Solid tube ring that has 3 adjustable springs of intensity that allows a cushioning to the impact. Equipped with new anti-injury net placement system: guide rod instead of hook. All our rings have the same wheelbase: 7cm high x 8,50cm wide. Sold by unit. *Material: Iron. Measures: Regulatory. Use: Collective. Sport: Basketball.*

[FR] CERCEAU BALANCENTE DELUXE 20 mm. 3/2 RESORTS: Anneau de tube plein qui possède 3 ressorts réglables d'intensité qui permet un amortissement à l'impact. Équipé d'un nouveau système de placement de filet anti-blessure: tige de guidage au lieu de crochet. Tous nos anneaux ont le même empattement: 7cm de haut x 8,50cm de large. Vendu à l'unité. *Matière: Fer. Mesures: Réglementaire. Usage: Collectif. Sport: Basketball.*

CARACTERÍSTICAS TÉCNICAS	
Material	Hierro
Medidas	Reglamentarias
Uso	Colectivo
Deporte	Baloncesto



ARO BASCULANTE ESCOLAR TOP -2 MUELLES-

Ref. 69058

Aro de tubo macizo que dispone de 2 muelles regulables de intensidad que permite una amortiguación al impacto. Provisto de un nuevo sistema antilesión de colocación de red: varilla guía en lugar de gancho. Todos nuestros aros tienen la misma distancia entre ejes: 7 cm de alto x 8,50 cm de ancho. **Se vende por unidad.**

[ENG] RING SCALENTE SCHOOL ALP: Solid tube ring that has 2 adjustable springs of intensity that allows a cushioning to the impact. Equipped with new anti-injury net placement system: guide rod instead of hook. All our rings have the same wheelbase: 7cm high x 8,50cm wide. Sold by unit. *Material: Iron. Measures: Regulatory. Use: Collective. Sport: Basketball.*

[FR] CERCEAU BALANCENTE ESCOLAR TOP: Anneau de tube plein qui possède 2 ressorts réglables d'intensité qui permet un amortissement à l'impact. Équipé d'un nouveau système de placement de filet anti-blessure: tige de guidage au lieu de crochet. Tous nos anneaux ont le même empattement: 7cm de haut x 8,50cm de large. Vendu à l'unité. *Matière: Fer. Mesures: Réglementaire. Usage: Collectif. Sport: Basketball.*

CARACTERÍSTICAS TÉCNICAS	
Material	Acero
Medidas	Reglamentarias
Uso	Colectivo
Deporte	Baloncesto



ARO MACIZO ANTIVANDÁLICO

Ref. 15021

Aro macizo reforzado con pletina perimetral. Provisto de un nuevo sistema antilesión de colocación de red: varilla guía en lugar de gancho. Todos nuestros aros tienen la misma distancia entre ejes: 7 cm de alto x 8,50 cm de ancho. **Se vende por unidad.**

[ENG] ANTI-VANDAL SOLIR RING: Solid tube ring that has 2 adjustable springs of intensity that allows a cushioning to the impact. Equipped with new anti-injury net placement system: guide rod instead of hook. All our rings have the same wheelbase: 7cm high x 8,50cm wide. Sold by unit. *Material: Iron. Measures: Regulatory. Use: Collective. Sport: Basketball.*

[FR] CERCEAU MASSIF ANTIVANDÁLICO: Anneau de tube plein qui possède 2 ressorts réglables d'intensité qui permet un amortissement à l'impact. Équipé d'un nouveau système de placement de filet anti-blessure: tige de guidage au lieu de crochet. Tous nos anneaux ont le même empattement: 7cm de haut x 8,50cm de large. Vendu à l'unité. *Matière: Fer. Mesures: Réglementaire. Usage: Collectif. Sport: Basketball.*

CARACTERÍSTICAS TÉCNICAS	
Material	Hierro
Medidas	Reglamentarias
Uso	Colectivo
Deporte	Baloncesto

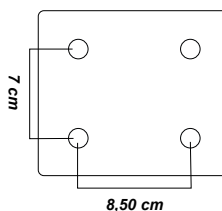

Todos los modelos de aros tienen la misma distancia entre ejes.

PACK DE 2 UNIDADES CABLE NYLON PARA ARO BALONCESTO

Ref. 78137

Cable de sección de 3 mm indicado para la colocación de cualquier modelo de red en los aros. **Se vende por par.**

[ENG] PACK OF 2 UNITS NYLON CABLE FOR BASKETBALL HOOP: 3mm section cable suitable for attaching any type of net to rings. Sold per pair. *Material: Nylon. Measures: 157cm. Use: Collective. Sport: Basketball.*

[FR] PAQUET DE 2 UNITÉS DE CÂBLE EN NYLON POUR PANIER DE BASKETBALL: Câble de 3mm de section permettant d'attacher tout type de filet aux anneaux. Vendu par paire. *Matière: Nylon. Mesures: 157cm. Usage: Collectif. Sport: Basketball.*

CARACTERÍSTICAS TÉCNICAS	
Material	Nylon
Medidas	157cm
Uso	Colectivo
Deporte	Baloncesto



MESA DE ANOTADORES

Ref. 78138 (8 mm basic) - Ref. 78139 (8 mm completa)
Ref. 78140 (12 mm basic) - Ref. 78141 (12 mm completa)

Mesa de anotadores realizada con estructura de acero al carbono con recubrimiento lacado en polvo, acabado negro/plata martele, con paneles fenólicos de 8 mm o 12 mm. Montaje simple y sencillo, donde todos los agujeros van realizados y su tornillería incluida. Disponible en diferentes colores en función de la referencia elegida.

[ENG] PHENOLIC SCORER TABLE: Scorer table made with steel carbon structure with powder lacquered recovery, finished in black/hammered silver. With phenolic pannels of 8mm or 12mm. Easy and simple assembly, all the holes and necessary screws are incuded. Available in different colours depending on the reference chosen. *Material: Phenolic. Measures: 160x75x75cm. Use: Collective. Sport: Multisports.*

[FR] TABLE DE SCORES: Table de score en structure d'acier au carbone avec finition laquée par poudrage, martelé noir/argent, avec panneaux phénoliques de 8mm ou 12mm. Assemblage simple et facile, où tous les trous sont faits et les vis sont incluses. Disponible en différentes couleurs selon la référence choisie. *Matière: Phénolique. Mesures: 160x75x75cm. Usage: Collectif. Sport: Multisport.*

CARACTERÍSTICAS TÉCNICAS	
Material	Fenólico
Medidas	160x75x75cm
Uso	Colectivo
Deporte	Multideporte

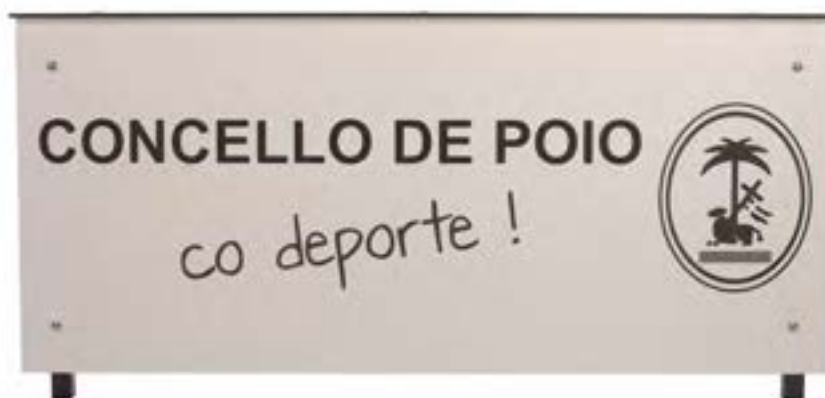

Completa



Basic



FLECHAS INDICADORAS POSESIÓN DELUXE

Ref. 15420

Pieza de fenólico destinada a señalar la posesión en caso de lucha. Medida de la flecha: 29,5 x 14 cm.

[ENG] DELUXE INDICATOR ARROWS POSESION: Piece of phenolic intended to signal possession in the event of a fight. Size of the arrow: 29,5x14cm. This product is manufactured domestically. *Material: Phenolic. Measures: 39,5x10cm/Height: 15,5cm. Use: Collective. Sport: Basketball.*

[FR] FLÈCHES INDICATEUR POSESION DELUXE: Pièce de phénolique destinée à signaler la possession en cas de combat. Taille de la flèche: 29,5x14cm. Ce produit est fabriqué localement. *Matière: Phénolique. Mesures: 39,5x10cm/Hauteur: 15,5cm. Usage: Collectif. Sport: Basketball.*

CARACTERÍSTICAS TÉCNICAS	
Material	Fenólico
Medidas	39,5x10cm/Altura: 15,5cm
Uso	Colectivo
Deporte	Baloncesto



Contamos con un servicio de personalización de fenólico propio. Este servicio te ofrece la posibilidad de diseñar un sin fin de productos.

No lo dudes y pregunta a nuestro equipo las posibilidades (colores, formas...).

[ENG] We have our own phenolic customisation service. This service offers you the possibility to design a wide range of products. Do not hesitate and ask our team about the possibilities (colours, shapes...).

[FR] Nous disposons de notre propre service de personnalisation phénolique. Ce service vous offre la possibilité de concevoir une large gamme de produits.



PROTECTOR TABLERO BALONCESTO PU

Ref. 54035

Protección para tablero formado por 2 piezas de PU. Se puede atornillar el tablero a la estructura o bien se puede fija con adhesivo. **Se vende de forma individual.**

[ENG] PROTECTEUR DE PANNEAU ARRIÈRE DE BASKETBALL PU: Board protection consisting of 2 PU parts. The board can be screwed to the structure or fixed with adhesive. Sold individually. *Material: PU. Measures: 190x46x10cm. Use: Collective. Sport: Basketball.*

[FR] PROTECTEUR DE PANNEAU ARRIÈRE DE BASKETBALL PU: Protection de panneau composée de 2 parties en PU. La planche peut être vissée à la structure ou fixée avec de l'adhésif. Vendu à l'unité. *Matière: PU. Mesures: 190x46x10cm. Usage: Collectif. Sport: Basketball.*

CARACTERÍSTICAS TÉCNICAS	
Material	PU
Medidas	190x46x10cm
Uso	Colectivo
Deporte	Baloncesto



PROTECTOR DELUXE 3 PIEZAS TABLERO MINIBASKET

Ref. 54036

Protección para tablero formada por 3 piezas de espuma polietileno reticulado de célula cerrada de densidad 45 kg en color azul. LLeva incluida cinta de doble cara para facilitar su colocación.

Se recomienda el uso de masilla de poliuretano para su mayor fijación a la estructura de la canasta.

Sección exterior de 10 x 7 cm y sección del hueco interior de 6 x 3,5 cm.

Este producto se vende de forma individual.

[ENG] PROTECTIVE DELUXE 3 PIECES BOARD MINIBASKET: Product consisting of 3 pieces of cross-linked closed-cell polyethylene foam density 45kg in blue color. Include double-sided tape to facilitate its placement, recommended use of polyurethane putty for greater fixation to the structure of the basket. Outer section of 10x7cm and inner gap section of 6x3,5cm. *Material: Polyethylene foam. Measures: See outline. Use: Collective. Sport: Basketball.*

[FR] PROTECTEUR DELUXE 3 PIÈCES PLANCHE MINIBASKET: Produit composé de 3 pièces de mousse de polyéthylène réticulée à cellules fermées densité 45kg couleur bleue. Il comprend du ruban adhésif double face pour faciliter son placement, l'utilisation recommandée de mastic polyuréthane pour une meilleure fixation à la structure du panier. Section extérieure de 10x7cm et section d'espace intérieur de 6x3,5cm. *Matière: Mousse de polyéthylène. Mesures: Voir les grandes lignes. Usage: Collectif. Sport: Basketball.*

CARACTERÍSTICAS TÉCNICAS	
Material	Espuma de polietileno
Medidas	Consultar esquema
Uso	Colectivo
Deporte	Baloncesto

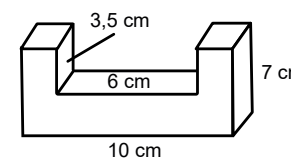
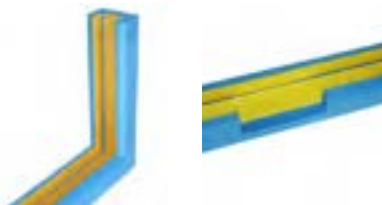

JUEGO PROTECTORES PARA CANASTAS BALONCESTO FORMA TRIANGULAR

Ref. 19731

JUEGO PROTECTORES PARA CANASTAS MINIBASKET FORMA TRIANGULAR

Ref. 15301

Juego de dos protecciones formado por espuma de poliuretano de 3 cm y tablero de aglomerado de 1 cm, recubierto totalmente por lona de PVC ignífuga. Se sujeta mediante bridas, cadenas, cuerdas... (no incluidas) a soportes metálicos de la propia estructura.

Este producto se fabrica de forma exclusiva para canastas trasladables Deluxe.

[ENG] GAMES PROTECTORS FOR BASKET/MINIBASKET SHAPE TRIANGULAR: Product formed by 3cm polyurethane foam and 1cm chipboard, completely covered by fireproof PVC canvas. It is attached by means of flanges, chains, ropes... (not included) to metal supports of the structure itself. Exclusive product for baskets movable deluxe. *This product is manufactured domestically. Material: Polyurethane foam/PVC. Measures: Width: 140cm or 100cm/Height: 180cm. Use: Collective. Sport: Basketball.*

[FR] JEU PROTECTEURS POUR PANIERS BASKET/MINIBASKET FORMULAIRE TRIANGULAIRE: Produit formé de mousse de polyuréthane de 3cm et de panneaux de particules de 1cm, entièrement recouvert d'une toile de PVC ignifuge. Il est fixé au moyen de brides, de chaînes, de cordes... (non inclus) aux supports métalliques de la structure elle-même. Produit exclusif pour paniers mobile deluxe mini-panier. Ce produit est fabriqué dans le pays. *Matière: Mousse de polyuréthane/PVC. Mesures: Largeur: 140cm ou 100cm/Hauteur: 180cm. Usage: Collectif. Sport: Basketball.*

JUEGO PROTECTORES PARA CANASTAS BALONCESTO FORMA TRIANGULAR

Ref. 0501904

CARACTERÍSTICAS TÉCNICAS	
Material	Espuma de poliuretano/PVC
Medidas	Ancho: 140cm/Altura: 180cm
Uso	Colectivo
Deporte	Baloncesto

JUEGO PROTECTORES PARA CANASTAS MINIBASKET FORMA TRIANGULAR

Ref. 0501905

CARACTERÍSTICAS TÉCNICAS	
Material	Espuma de poliuretano/PVC
Medidas	Ancho: 100cm/Altura: 180cm
Uso	Colectivo
Deporte	Baloncesto

JUEGO PROTECCIÓN POSTES CANASTAS DELUXE 100 x 100 mm.

Ref. 15722 (juego)

Juego de dos protecciones formado por espuma de poliuretano de 3 cm de grosor y 20 kg de densidad recubierto de lona de PVC ignífuga. Se sujeta mediante solapas de velcro. Producto exclusivo para canastas de 100 x 100 mm.

[ENG] GAMES PROTECTION POLES BASKETS DELUXE 100X100 mm.: Product formed by polyurethane foam 3cm thick and 20kg density covered with fireproof PVC canvas, fastened by velcro flaps. Exclusive product for baskets of 100x100mm. This product is manufactured domestically. *Material: Polyurethane foam/PVC. Measures: Height of protection: 200cm. Use: Collective. Sport: Basketball.*

[FR] JEU PROTECTION POTEAUX PANIERS DELUXE 100X100 mm.: Produit formé de mousse de polyuréthane de 3cm d'épaisseur et de densité de 20kg recouverte d'une toile de PVC ignifuge, fixée par des rabats velcro. Produit exclusif pour paniers de 100x100mm. Ce produit est fabriqué dans le pays. *Matière: Mousse de polyuréthane. Mesures: Hauteur de protection: 200cm. Usage: Collectif. Sport: Basketball.*

CARACTERÍSTICAS TÉCNICAS

Material	Espuma de poliuretano/PVC
Medidas	Altura de la protección: 200cm
Uso	Colectivo
Deporte	Baloncesto



JUEGO PROTECCIÓN POSTES CANASTAS 114 mm.

Ref. 78734

Juego de dos protecciones formado por espuma de poliuretano de 3 cm de grosor y 20 kg de densidad recubierto de lona de PVC ignífuga. Se sujeta mediante solapas de velcro. Producto exclusivo para canastas de 114 mm.

[ENG] GAMES PROTECTION POLES BASKETS 114 mm.: Product formed by polyurethane foam 3cm thick and 20kg density covered with fireproof PVC canvas, fastened by velcro flaps. Exclusive product for baskets of 114mm. This product is manufactured domestically. *Material: Polyurethane foam/PVC. Measures: Height of protection: 200cm. Use: Collective. Sport: Basketball.*

[FR] JEU PROTECTION POTEAUX PANIERS 114 mm.: Produit formé de mousse de polyuréthane de 3cm d'épaisseur et de densité de 20kg recouverte d'une toile de PVC ignifuge, fixée par des rabats velcro. Produit exclusif pour paniers de 114mm. Ce produit est fabriqué dans le pays. *Matière: Mousse de polyuréthane/PVC. Mesures: Hauteur de protection: 200cm. Usage: Collectif. Sport: Basketball.*

CARACTERÍSTICAS TÉCNICAS

Material	Espuma de poliuretano/PVC
Medidas	Altura de la protección: 200cm
Uso	Colectivo
Deporte	Baloncesto



Fabricamos protecciones a medida. Consultar.



Fútbol sala / Balonmano

INSTRUCCIONES FICHAS MONTAJE PORTERÍAS FÚTBOL SALA

Las porterías se sirven desmontadas* e incluyen ficha de montaje, la cual es esencial para la instalación de las mismas. *A excepción de la referencia 15300 - Juego Porterías Fútbol Sala/Balonmano antivandálicas metálicas 80 x 80 mm.

PORTERÍAS FIJAS

Las porterías fijas son artículos para embutir obligatoriamente en un bote, el cual se suministra con las mismas. Para la colocación de dichos botes se debe hacer una zapata de hormigón con la finalidad de sujetarlos bajo tierra.

PORTERÍAS TRASLADABLES

Las porterías trasladables, aun siendo móviles, tienen la posibilidad de anclarlas al suelo. Todas ellas llevan soldadas unas pletinas para poder atornillarlas a una superficie dura. No se suministra la tornillería para amarrarlas al suelo ya que dependerá en todo momento del tipo de superficie en la que se coloque. La tornillería habitual que se utiliza son tornillos de expansión SPIT o MPTA de 12 x 70 mm.

PORTERÍAS ABATIBLES

Deben sujetarse al suelo mediante pletinas con 4 agujeros acoplados en parte posterior de los arquillos.

[ENG] INSTRUCTIONS FOR THE ASSEMBLY OF FUTSAL GOALS:

goals are delivered unassembled* and include an assembly sheet, which is essential for their installation. *With the exception of reference 15300 - Indoor Football/Handball vandal-proof 80x80mm metal goals set.

FIXED GOALS: The fixed goals are articles to be compulsorily embedded in a boat, which is supplied with the goals themselves. In order to place these boats, a concrete footing must be made in order to be able to hold them underground.

MOVABLE GOALS: The movable goals, although they are movable, have the possibility of being anchored to the ground. All of them have welded plates so that they can be screwed to a hard surface. The screws to fix the goals to the ground are not supplied as it will depend at all times on the type of surface on which they are placed. The usual screws used are 12x70mm SPIT or MPTA expansion screws.

FOLDING DOORS: They must be fastened to the floor by means of plates with 4 holes attached to the back of the architraves.

[FR] INSTRUCTIONS POUR L'ASSEMBLAGE DES BUTS DE FOOTBALL EN SALLE:

Les buts sont livrés non montés* et sont accompagnés d'une fiche de montage, indispensable à leur installation. *A l'exception de la référence 15300 - Indoor Football/Handball vandal-proof 80x80mm metal goals set.

BUTS FIXES: Les buts fixes sont des articles à encastrer obligatoirement dans un bateau, qui est fourni avec les buts eux-mêmes. Pour placer ces bateaux, il faut réaliser une semelle en béton afin de pouvoir les maintenir sous terre.

BUTS MOBILES: Les buts mobiles, bien qu'ils soient mobiles, ont la possibilité d'être ancrés au sol. Ils sont tous équipés de plaques soudées permettant de les visser sur une surface dure. Les vis pour fixer les buts au sol ne sont pas fournies car elles dépendent toujours du type de surface sur laquelle ils sont placés. Les vis habituellement utilisées sont des vis à expansion SPIT ou MPTA de 12x70mm.

PORTES PLIANTESE: Ils doivent être fixés au sol au moyen de plaques à 4 trous fixées à l'arrière des architraves.



JUEGO PORTERÍAS FÚTBOL SALA/BALONMANO METÁLICAS TRASLADABLES 80 x 80 mm CON BASE 80 x 40 mm

Ref. 24202

Juego de dos porterías trasladables de fútbol sala/balonmano.

Incluye: marco de postes y larguero en acero, bases en acero, piezas de unión metálicas, ganchos de poliamida para sujetar la red a la parte trasera del marco y a la base y, por último, también incluye los arquillos metálicos traseros por donde desciende la red. No incluye redes.

Cada portería debe estar sujeta al suelo. Para ello en la base de cada portería se incorporan 2 pletinas con agujeros de 1,5 cm para poder atornillarla.

***Importante: Este producto se debe anclar al suelo.**

El juego de porterías metálicas está lacado en rojo con vinilo en color blanco.

[ENG] SET GOALS F.SALA/HANDBALL METALLICS TRANSFERABLES 80X80MM WITH BASE 80X40MM: All removable goals of futsal/handball include, frame of posts and stringer in steel, steel bases, metal union pieces, polyamide hooks to hold the net to the back of the frame and the base and finally also includes the rear metal arches where it descends the net. Does not include nets. Each goal must be attached to the ground, for this at the base they carry, each goal 2 plates with holes of 1,5cm to be able to screw them to the ground. *Important: This product must be anchored to the ground. The metal goal set is lacquered in red with white vinyl. *Material: Iron. Measures: Regulatory measures. Use: Collective. Sport: Handball/Futsal.*

[FR] SET PORTIÈRES F.SALLE/HANDBALL MÉTALLIQUES TRANSFÉRABLE 80X80MM AVEC BASE 80X40MM: Tous les buts amovibles de futsal/handball comprennent, cadre de poteaux et longeron en acier, bases en acier, pièces d'union métalliques, crochets en polyamide pour maintenir le filet à l'arrière du cadre et de la base et enfin comprend également les arches métalliques arrière où il descend le filet. Ne comprend pas les filets. Chaque but doit être attaché au sol, pour cela à la base qu'ils portent, chaque but 2 plaques avec des trous de 1,5cm pour pouvoir les visser au sol. *Important: Ce produit doit être ancré au sol. L'ensemble des buts en métal est laqué en rouge avec du vinyle blanc. *Matière: Fer. Mesures: Réglementation. Usage: Collectif. Sport: Handball/Futsal.*

CARACTERÍSTICAS TÉCNICAS

Material	Hierro
Medidas	Reglamentarias
Uso	Colectivo
Deporte	Balonmano/Fútbol sala



SECCIÓN 80X80MM



JUEGO PORTERÍAS FÚTBOL SALA/BALONMANO ALUMINIO TRASLADABLES 80 x 80 mm CON BASE 80 x 40 mm

Ref. 24513 / Ref. 24800 con arquillos y base galvanizada

Juego de dos porterías trasladables de fútbol sala/balonmano.

Incluye: marco de postes y larguero en aluminio, bases en acero, piezas de unión metálicas, escuadras interiores de unión poste/larguero, ganchos de poliamida para sujetar la red a la parte trasera del marco y a la base y, por último, también incluye los arquillos metálicos traseros por donde desciende la red. No incluye redes. Cada portería debe estar sujeta al suelo. Para ello en la base de cada portería se incorporan 2 pletinas con agujeros de 1,5 cm para poder atornillarla.

Este producto se puede vender con base y arquillos galvanizados. Consulta referencia 24800.

***Importante: Este producto se debe anclar al suelo.**

El juego de porterías de aluminio está lacado en blanco con vinilo en color rojo.

[ENG] SET GOALS F.SALA/HANDBALL ALUMINIUM TRANSFERABLES 80X80MM WITH BASE 80X40MM: All removable goals of futsal/handball include, frame of posts and stringer in aluminum, steel bases, metal union pieces, polyamide hooks to hold the net to the back of the frame and the base and finally also includes the rear metal arches where it descends the net. Does not include nets. Each goal must be attached to the ground, for this at the base they carry, each goal 2 plates with holes of 1,5cm to be able to screw them to the ground. *Important: This product must be anchored to the ground. The aluminium goal set is lacquered in white with red vinyl. *Material: Aluminium. Measures: Regulatory. Use: Collective. Sport: Handball/Futsal.*

[FR] SET PORTIÈRES F.SALLE/HANDBALL ALUMINIUM TRANSFÉRABLE 80X80MM AVEC BASE 80X40MM: Tous les buts amovibles de futsal/handball comprennent, cadre de poteaux et longeron en aluminium, bases en acier, pièces d'union métalliques, crochets en polyamide pour maintenir le filet à l'arrière du cadre et de la base et enfin comprend également les arches métalliques arrière où il descend le filet. Ne comprend pas les filets. Chaque but doit être attaché au sol, pour cela à la base qu'ils portent, chaque but 2 plaques avec des trous de 1,5cm pour pouvoir les visser au sol. *Important: Ce produit doit être ancré au sol. Le but en aluminium est laqué en blanc avec du vinyle rouge. *Matière: Aluminium. Mesures: Réglementation. Usage: Collectif. Sport: Handball/Futsal.*

CARACTERÍSTICAS TÉCNICAS

Material	Aluminio
Medidas	Reglamentarias
Uso	Colectivo
Deporte	Balonmano/Fútbol sala



SECCIÓN 80X80MM

Consulta la posibilidad de fabricación en color blanco y azul o verde y blanco. Sólo para juegos de porterías de aluminio.



JUEGO PORTERÍAS FÚTBOL SALA/BALONMANO METÁLICAS TRASLADABLES 80 x 80 mm CON BASE DE TUBO REDONDO

Ref. 24205

Juego de dos porterías trasladables de fútbol sala/balonmano.

Incluye: marco de postes y larguero en acero, bases en acero, piezas de unión metálicas, escuadras interiores de unión poste/larguero, ganchos de poliamida para sujetar la red a la parte trasera del marco y a la base y, por último, también incluye los arquillos metálicos traseros por donde desciende la red. No incluye redes.

Cada portería debe estar sujeta al suelo. Para ello en la base de cada portería se incorporan 2 pletinas con agujeros de 1,5 cm para poder atornillarla.

***Importante: Este producto se debe anclar al suelo.**

El juego de porterías metálicas está lacado en rojo con vinilo en color blanco.

[ENG] SET GOALS F.SALA/HANDBALL METALLICS TRANSFERABLES 80X80MM WITH BASE 80X40MM: All removable goals of futsal/handball include, frame of posts and stringer in aluminum, steel or wood depending on the goal, steel bases, metal union pieces (in case of aluminum goals are added interior squares of union post/stringer) polyamide hooks to hold the net to the back of the frame and the base and finally also includes the rear metal arches where it descends the net. Does not include nets. Each goal must be attached to the ground, for this at the base they carry, each goal 2 plates with holes of 1,5cm to be able to screw them to the ground. The metal goal set is lacquered in red with white vinyl. *Material: Iron. Measures: Regulatory. Use: Collective. Sport: Handball/Futsal.*

[FR] SET PORTIÈRES F.SALLE/HANDBALL MÉTALLIQUES TRANSFÉRABLE 80X80MM AVEC BASE 80X40MM: Tous les buts amovibles de futsal/handball comprennent, cadre de poteaux et longeron en aluminium, acier ou bois selon le but, bases en acier, pièces d'union métalliques (dans le cas de buts en aluminium sont ajoutés carrés intérieurs de poteau d'union/longeron), crochets en polyamide pour maintenir le filet à l'arrière du cadre et de la base et enfin comprend également les arches métalliques arrière où il descend le filet. Ne comprend pas les filets. Chaque but doit être attaché au sol, pour cela à la base qu'ils portent, chaque but 2 plaques avec des trous de 1,5cm pour pouvoir les visser au sol. L'ensemble des buts en métal est laqué en rouge avec du vinyle blanc. *Matériau: Fer. Mesures: Réglementaire. Usage: Collectif. Sport: Handball/Futsal.*



CARACTERÍSTICAS TÉCNICAS

Material	Hierro
Medidas	Reglamentarias
Uso	Colectivo
Deporte	Balonmano/Fútbol sala



JUEGO PORTERÍAS ALUMINIO FÚTBOL SALA/BALONMANO 80 x 80 mm TRASLADABLES CON BASE TUBO REDONDO

Ref. 30006

Juego de dos porterías trasladables de fútbol sala/balonmano.

Incluye: marco de postes y larguero en aluminio, bases en acero, piezas de unión metálicas, escuadras interiores de unión poste/larguero, ganchos de poliamida para sujetar la red a la parte trasera del marco y a la base y, por último, también incluye los arquillos metálicos traseros galvanizados en caliente por donde descende la red. No incluye redes.

Cada portería debe estar sujeta al suelo. Para ello en la base de cada portería se incorporan 2 pletinas con agujeros de 1,5 cm para poder atornillarla.

***Importante: Este producto se debe anclar al suelo.**

El juego de porterías de aluminio está lacado en blanco con vinilo en color rojo.

[ENG] SET GOALS F.SALA/HANDBALL METALLICS TRANSFERABLES 80X80MM WITH BASE 80X40MM: All removable goals of futsal/handball include, frame of posts and stringer in aluminum, steel bases, metal union pieces, polyamide hooks to hold the net to the back of the frame and the base and finally also includes the hot-dip galvanised rear metal rings through which the net descends. Does not include nets. Each goal must be attached to the ground, for this at the base they carry, each goal 2 plates with holes of 1.5cm to be able to screw them to the ground. *Important: This product must be anchored to the ground. The aluminium goal set is lacquered in white with red vinyl. *Material: Aluminium. Measures: Regulatory. Use: Collective. Sport: Handball/Futsal.*

[FR] SET PORTIÈRES F.SALLE/HANDBALL MÉTALLIQUES TRANSFÉRABLE 80X80MM AVEC BASE 80X40MM: Tous les buts amovibles de futsal/handball comprennent, cadre de poteaux et longeron en aluminium, bases en acier, pièces d'union métalliques, crochets en polyamide pour maintenir le filet à l'arrière du cadre et de la base et enfin comprend également les arches métalliques arrière galvanisés à chaud à travers lesquels le filet descend. Ne comprend pas les filets. Chaque but doit être attaché au sol, pour cela à la base qu'ils portent, chaque but 2 plaques avec des trous de 1,5cm pour pouvoir les visser au sol. *Important: Ce produit doit être ancré au sol. Le but en aluminium est laqué en blanc avec du vinyle rouge. *Matière: Aluminium. Mesures: Réglementation. Usage: Collectif. Sport: Handball/Futsal.*



CARACTERÍSTICAS TÉCNICAS	
Material	Aluminio
Medidas	Reglamentarias
Uso	Colectivo
Deporte	Balonmano/Fútbol sala



Consulta la posibilidad de fabricación en color blanco y azul o blanco y verde. Sólo para juegos de porterías de aluminio.



JUEGO PORTERÍAS FÚTBOL SALA/BALONMANO METÁLICAS FJAS 80 x 80 mm

Ref. 24203

Juego de dos porterías fijas de fútbol sala/balonmano.

Incluye: marco de postes y larguero en acero, botes para empotrarla en el suelo, ganchos de poliamida para sujetar la red en la parte trasera del marco y por último arquiillos metálicos traseros por donde desciende la red.

Los botes que van empotrados en el suelo son de acero de mayor sección que el poste para poder embutirlo dentro del mismo **(Consulta ficha de montaje)**.

El juego de porterías metálicas está lacado en rojo con vinilo en color blanco.

[ENG] SET GOALS FUTSAL/HANDBALL METALLICS FIJAS 80X80MM: All the goals fixed of futsal/handball include, frame of posts and stringer in steel depending on the goal, metal union pieces, tins for embed in the ground, polyamide hooks to hold the net in the back of the frame and finally rear metal arches where the net descends. The tins that are embedded in the floor are steel of greater section than the post to be able to stuff it inside it. The metal goal set is lacquered in red with white vinyl. *Material: Iron. Measures: Regulatory. Use: Collective. Sport: Handball/Futsal.*

[FR] SET BUTS FUTSAL/HANDBALL MÉTALLIQUES FIXES 80X80MM: Tous les objectifs fixed de futsal/handball comprennent, cadre de boîtes et longeron en acier, pièces d'union métalliques, boîtes pour encastrés dans le sol, crochets en polyamide pour maintenir le filet à l'arrière du cadre et enfin arcs métalliques arrière où le filet descend. Les boîtes qui sont encastrés dans le plancher sont en acier de plus grande section que le poteau pour pouvoir le fourrer à l'intérieur. L'ensemble des buts en métal est laqué en rouge avec du vinyle blanc. *Matière: Fer. Mesures: Réglementation. Usage: Collectif. Sport: Handball/Futsal.*

CARACTERÍSTICAS TÉCNICAS

Material	Hierro
Medidas	Reglamentarias
Uso	Colectivo
Deporte	Balonmano/Fútbol sala



SECCIÓN
80X80MM



JUEGO PORTERÍAS ALUMINIO FÚTBOL SALA/BALONMANO FJAS 80 x 80 mm

Ref. 15742

Juego de dos porterías fijas de fútbol sala/balonmano.

Incluye: marco de postes y larguero en aluminio, piezas de unión metálicas, escuadras interiores de unión poste/larguero, botes para empotrarla en el suelo, ganchos de poliamida para sujetar la red en la parte trasera del marco y, por último, arquiillos metálicos traseros galvanizados en caliente por donde desciende la red. No incluye redes. Los botes que van empotrados en el suelo son de acero de mayor sección que el poste para poder embutirlo dentro del mismo **(Consulta ficha de montaje)**.

El juego de porterías de aluminio está lacado en blanco con vinilo en color rojo.

[ENG] SET GOALS ALUMINIUM HANDBALL-FUTSAL FIJAS 80X80MM: All the goals fixed of futsal/handball include, frame of posts and stringer in aluminum, metal union pieces, interior squares of union sticks spar, tins for embed in the ground, polyamide hooks to hold the net in the back of the frame and finally hot-dip galvanised rear metal rings through which the net descends. Does not include nets. The tins that are embedded in the floor are steel of greater section than the post to be able to stuff it inside it. The aluminium goal set is lacquered in white with red vinyl. *Material: Aluminium. Measures: Regulatory. Use: Collective. Sport: Handball/Futsal.*

[FR] JEU PORTIÈRES ALUMINIUM HANDBALL-FOOTBALL EN SALLE FIXES 80X80MM: Tous les objectifs fixed de futsal/handball comprennent, cadre de boîtes et longeron en aluminium, pièces d'union métalliques, carrés intérieurs de bâtons d'union longeron, boîtes pour encastrés dans le sol, crochets en polyamide pour maintenir le filet à l'arrière du cadre et enfin arcs métalliques arrière galvanisés à chaud à travers lesquels le filet descend. Ne comprend pas les filets. Les boîtes qui sont encastrés dans le plancher sont en acier de plus grande section que le poteau pour pouvoir le fourrer à l'intérieur. Le but en aluminium est laqué en blanc avec du vinyle rouge. *Matière: Aluminium. Mesures: Réglementation. Usage: Collectif. Sport: Handball/Futsal.*

CARACTERÍSTICAS TÉCNICAS

Material	Aluminio
Medidas	Reglamentarias
Uso	Colectivo
Deporte	Balonmano/Fútbol sala



SECCIÓN
80X80MM



IMPORTANTE:

En ambos modelos se recomienda colocación de bases fijas para porterías - Ref. 15745



JUEGO PORTERÍAS FÚTBOL SALA/BALONMANO METÁLICAS 80 x 80 mm ABATIBLES

Ref. 24208

JUEGO PORTERÍAS FÚTBOL SALA/BALONMANO ALUMINIO 80 x 80 mm ABATIBLES

Ref. 24281

Todas las porterías abatibles de fútbol sala/balonmano incluyen: marco, dos postes y larguero en aluminio o hierro dependiendo que portería, piezas de unión metálicas (en caso de ser porterías de aluminio se añaden escuadras interiores de unión poste/larguero) y ganchos de poliamida para sujetar la red. Dichos arquillos están provistos de un sistema de bisagras que permiten el abatimiento de las porterías. A su vez, también tienen acopladas, en la parte posterior, unas pletinas con 4 agujeros que permiten atornillar la portería al suelo, siendo este el único punto de sujeción de la misma.

- 24208: El juego de porterías metálico está lacado en rojo con vinilo en color blanco.
- 24281: El juego de porterías de aluminio está lacado en blanco con vinilo en color rojo.

**Importante: Estas porterías se deben anclar siempre al suelo.*

Este producto se fabrica bajo pedido.

[ENG] SET GOALS FUTSAL/HANDBALL METALLICS/ALUMINIUM 80X80MM FOLDING: All folding futsal/handball goals include; frame des posts and stringer in aluminum or steel depending on the goal, metal union pieces (in case of aluminum goals are added interior squares of pole/spar union) polyamide hooks to hold the net. These arches are provided with a system of hinges that allow the folding of the goals, in turn they also have coupled in the back plates with 4 holes that allow screwing the goal to the ground, this being the only point of subjection of the same. 24208: The metal goal set is lacquered in red with white vinyl. 24281: The aluminium goal set is lacquered in white with red vinyl.*Important: These goals must always be anchored to the ground. This product is made to order. Material: Iron/Aluminium. Measures: Regulatory. Use: Collective. Sport: Handball/Futsal.

[FR] SET PORTIÈRES FUTSAL/HANDBALL MÉTALLIQUES/ALUMINIUM 80X80MM PLIANT: Tous les buts folding futsal/handball incluent: Cadre des poteaux et longeron en aluminium ou en acier selon le but, pièces d'union métalliques (dans le cas de buts en aluminium sont ajoutés carrés intérieurs de union poteau/longeron) crochets en polyamide pour tenir le filet. Ces arcs sont pourvus d'un système de charnières qui permettent le pliage des buts, à leur tour, ils ont également couplé dans les plaques arrière avec 4 trous qui permettent de visser le but au sol, ce qui est le seul point de soumission de celui-ci. 24208: Le but en métal est laqué en rouge avec du vinyle blanc. 24281: Le but en aluminium est laqué en blanc avec du vinyle rouge. *Important: Ces buts doivent toujours être ancrés au sol. Ce produit est fabriqué sur commande. Matière: Fer/Aluminium. Mesures: Réglementation. Usage: Collectif. Sport: Handball/Futsal.

JUEGO PORTERÍAS FÚTBOL SALA/BALONMANO METÁLICAS 80 x 80 mm ABATIBLES

Ref. 24208

CARACTERÍSTICAS TÉCNICAS

Material	Hierro
Medidas	Reglamentarias
Uso	Colectivo
Deporte	Balonmano/Fútbol sala



SECCIÓN 80X80MM

JUEGO PORTERÍAS FÚTBOL SALA/BALONMANO ALUMINIO 80 x 80 mm ABATIBLES

Ref. 24281

CARACTERÍSTICAS TÉCNICAS

Material	Aluminio
Medidas	Reglamentarias
Uso	Colectivo
Deporte	Balonmano/Fútbol sala



SECCIÓN 80X80MM



Consulta otras posibilidades con IVIVA



JUEGO PORTERÍAS FÚTBOL SALA/BALONMANO ANTIVANDÁLICAS METÁLICAS 80 x 80 mm

Ref. 15300

Juego de dos porterías que se suministra en dos piezas individuales con las dimensiones normativa FIFA de 3 x 2 m interiores. Formado por marco, postes, larguero de sección de 80 x 80 mm, arquillos metálicos reforzados de sección de 25 mm, que hacen la función de red y canasta de red, y base rectangular de sección 80 x 40 mm con 4 pletinas con agujeros de 1,5 mm para obligatoriamente poder amarrar la portería al suelo.

Posibilidad de pintado en color gris, verde o blanco. Consultar otros colores.

***Importante:** Estas porterías se deben anclar siempre en el suelo.

Este producto se fabrica bajo pedido e incluye portes debidos a consultar con el Departamento de Logística.

[ENG] SET GOALS F.SALA/HANDBALL ANTIVANDALISM METALLICS TRANSFERABLES 80X80MM: Goals that are supplied in one piece with the FIFA standard dimensions of 3x2meters inside. Formed by frame, crossbar, posts of section of 80x80mm, reinforced metal arches of section of 25mm that make the function of net and rectangular base of section 80x40mm with 4 plates with holes of 1,5mm to be able to tie the goal to the ground. Possibility of painting in gray, green, white or see other options. *Important: These goals must always be anchored to the ground. This product is made to order and includes shipping costs to be consulted with the Logistics Department. Material: Iron. Measures: Regulatory. Use: Collective. Sport: Handball/Futsal.

[FR] SET PORTIÈRES F.SALLE/HANDBALL ANTIVANDALICAS MÉTALLIQUES TRANSFÉRABLE 80X80MM: Des buts fournis en une seule pièce avec les dimensions standard FIFA de 3x2mètres à l'intérieur. Formés par des poteaux de barre transversale de cadre de section de 80x80mm, des arcs métalliques renforcés de section de 25mm qui font la fonction de base nette et rectangulaire de section 80x40mm avec 4 plaques avec des trous de 1,5mm pour pouvoir attacher le but au sol. Frais de port non inclus. Possibilité de peindre en gris, vert, blanc, voir d'autres options. *Important: Ces buts doivent toujours être ancrés au sol. Ce produit est fabriqué sur commande et comporte des frais d'expédition à consulter auprès du service logistique. Matière: Fer. Mesures: Réglementation. Usage: Collectif. Sport: Handball/Futsal.

CARACTERÍSTICAS TÉCNICAS

Material	Hierro
Medidas	Reglamentario
Uso	Colectivo
Deporte	Balonmano/Fútbol sala



JUEGO PORTERIAS FÚTBOL SALA/BALONMANO - CANASTA BASKET ANTIVANDÁLICA

Ref. 15680 blanco / Ref. 30010 verde

Juego de dos porterías compuesto por marco (largueros y postes) de dimensiones normativa FIFA de 3 x 2 m interiores, provisto de arquillos metálicos reforzados de sección de 25 mm que hacen la función de red y canasta con tablero antivandálico con chapa perforada de dimensiones minibasket pero con la altura reglamentaria al aro de baloncesto, el vuelo de dicha canasta es de 65 cm.

No incluye ni aros, ni redes. Se puede seleccionar cualquiera de dichos productos de nuestro catálogo.

Posibilidad de pintado en color gris, verde, blanco o consulta otras opciones.

***Importante:** Estas porterías se deben anclar siempre en el suelo mediante las 7 pletinas con agujeros de 1,5 cm que lleva incluidas para poder atornillar al suelo cada portería.

Este producto se fabrica bajo pedido.

[ENG] GAMES GOAL FUTSAL/HANDBALL-BASKET BASKET ANTIVANDALIC: Goals composed of frame (stringers and posts) of FIFA regulations dimensions of 3x2 meters inside, provided with reinforced metal arches of 25mm section that make the function of net and basket with anti-vandal board with perforated sheet of minibasket dimensions but with the regulatory height to the basketball hoop, the flight of said basket is 65cm. *Important: It is necessary and mandatory to anchor the structure to the ground through the 7 plates with holes of 1,5cm that it has included to be able to screw it to the ground each goal. It does not include rings or nets, you can select any of these products from our catalog. Possibility of painting in gray, green, white or see other options. This product is made to order. Material: Iron. Measures: Regulatory. Use: Collective. Sport: Handball/Futsal/Basketball.

[FR] JEU BUTS FUTSAL/HANDBALL-PANIER BASKET ANTIVANDALIC: Buts composés de cadre (longerons et poteaux) de dimensions de règlements FIFA de 3x2 mètres à l'intérieur, pourvus d'arcs métalliques renforcés de 25mm de section qui font la fonction de filet et de panier avec panneau anti-vandalisme avec tôle perforée de dimensions mini-panier mais avec la hauteur réglementaire au panier de basket-ball, le vol dudit panier est de 65cm. *Important: Il est nécessaire et obligatoire d'ancrer la structure au sol à travers les 7 plaques percées de trous de 1,5cm qu'elle a incluses pour pouvoir la visser au sol à chaque but. Il n'inclut pas les bagues ou les filets, vous pouvez sélectionner l'un de ces produits dans notre catalogue. Possibilité de peindre en gris, vert, blanc, voir d'autres options. Ce produit est fabriqué sur commande. Matière: Fer. Mesures: Réglementation. Usage: Collectif. Sport: Handball/Futsal/Basket-ball.

CARACTERÍSTICAS TÉCNICAS

Material	Hierro
Medidas	Reglamentario
Uso	Colectivo
Deporte	Balonmano/Fútbol sala/Baloncesto



JUEGO PORTERÍAS FÚTBOL SALA/BALONMANO - CANASTA BASKET

Ref. 15410 (Blanco) - Ref. 30008 (Verde) - Ref. 30007 (Gris)

Juego de dos porterías compuestas por marco (largueros y postes) de dimensiones normativa FIFA de 3 x 2 m interiores y canasta con tablero antivandálico con chapa perforada de dimensiones minibasket pero con la altura reglamentaria al aro de baloncesto.

El vuelo de dicha canasta es de 65 cm.

**Importante: Necesario y obligatorio el anclaje al suelo de la estructura mediante las 7 pletinas con agujeros de 1,5 cm que lleva incluidas para poder atornillar al suelo cada portería.*

No incluye ni aros, ni redes. Descubre en el catálogo diferentes posibilidades.

Fabricación en colores blanco, verde y gris. Consulta con IVIVA la posibilidad de fabricación en otros colores diferentes a los mencionados.

Este producto se fabrica bajo pedido.

[ENG] SET GOALS FUTSAL/HANDBALL - BASKET BASKET WHITE/GREEN/GREY: Goals composed of frame (stringers and posts) of FIFA regulations dimensions of 3x2meters inside and basket with anti-vandal board with perforated sheet of minibasket dimensions but with the regulatory height to the basketball hoop, the flight of said basket is 65cm. *Important: Necessary and mandatory the anchoring to the ground of the structure through the 7 plates with holes of 1,5cm that is included to be able to screw it to the ground each goal. It does not include rings or nets. Discover in the catalogue different possibilities. Manufactured in white, green and grey. Consult the Softee Equipment Department for the possibility of manufacturing in colours other than those mentioned. This product is made to order. Material: Iron. Measures: Regulatory. Use: Collective. Sport: Handball/Futsal/Basketball.

[FR] JEU PORTIÈRES FUTSAL/HANDBALL - PANIER BASKET BLANC/VERT/GRIS: Buts composés d'un cadre (longerons et poteaux) de dimensions de règlements FIFA de 3x2mètres à l'intérieur et d'un panier avec planche anti-vandalisme avec feuille perforée de dimensions mini-panier mais avec la hauteur réglementaire au panier de basket, le vol dudit panier est de 65cm. *Important: Nécessaire et obligatoire l'ancrage au sol de la structure à travers les 7 plaques avec des trous de 1,5cm qui est inclus pour pouvoir le visser au sol chaque but. Il n'inclut pas les bagues ou les filets. Découvrez dans le catalogue les différentes possibilités. Fabriqué en blanc, vert et gris. Consulter le département Softee Equipment pour la possibilité de fabrication dans d'autres couleurs que celles mentionnées. Ce produit est fabriqué sur commande. Matière: Fer. Mesures: Réglementation. Usage: Collectif. Sport: Handball/Futsal/Basket-ball.

CARACTERÍSTICAS TÉCNICAS

Material	Hierro
Medidas	Reglamentarias
Uso	Colectivo
Deporte	Balonmano/Fútbol sala/Baloncesto



JUEGO PORTERÍAS GALVANIZADAS FÚTBOL SALA/BALONMANO - CANASTA BASKET

Ref. 16011

Juego de dos porterías compuestas por marco (largueros y postes) de dimensiones normativa FIFA de 3 x 2 m interiores y canasta de tablero antivandálico, con chapa perforada de dimensiones minibasket pero con altura reglamentaria al aro de baloncesto.

El vuelo de dicha canasta es de 65 cm.

***Importante: Necesario y obligatorio el anclaje al suelo de la estructura mediante las 7 pletinas con agujeros de 1,5 cm que lleva incluidas para poder atornillar al suelo cada portería.**

No incluye ni aros, ni redes. Descubre en el catálogo diferentes posibilidades.

Este artículo lleva un baño galvanizado en caliente que lo hace el indicado para entornos con un alto nivel de uso o zonas costeras.

[ENG] SET GOAL GALVANIZED F.SALA/HANDBALL - BASKET STAND: Goals composed of frame (stringers and posts) of FIFA regulations dimensions of 3x2meters inside and basket with anti-vandal board with perforated sheet of minibasket dimensions but with the regulatory height to the basketball hoop, the flight of said basket is 65cm. *Important: Necessary and mandatory the anchoring to the ground of the structure through the 7 plates with holes of 1.5cm that is included to be able to screw it to the ground each goal. It does not include rings or nets. This item has a hot-dip galvanised coating which makes it suitable for environments with a high level of use or coastal areas. Material: Iron. Measures: Regulatory. Use: Collective. Sport: Handball/Futsal/Basketball.

[FR] JEU BUTS GALVANISÉ F.SALLE/HANDBALL - PANIER BASKET: Buts composés d'un cadre (longerons et poteaux) de dimensions de règlements FIFA de 3x2mètres à l'intérieur et d'un panier avec planche anti-vandalisme avec feuille perforée de dimensions mini-panier mais avec la hauteur réglementaire au panier de basket, le vol dudit panier est de 65cm. *Important: Nécessaire et obligatoire l'ancrage au sol de la structure à travers les 7 plaques avec des trous de 1,5cm qui est inclus pour pouvoir le visser au sol chaque but. Il n'inclut pas les bagues ou les filets. Cet article est doté d'un revêtement galvanisé à chaud, ce qui le rend adapté aux environnements très sollicités ou aux zones côtières. Matière: Fer. Mesures: Réglementation. Usage: Collectif. Sport: Handball/Futsal/Basketball.

CARACTERÍSTICAS TÉCNICAS	
Material	Hierro
Medidas	Reglamentarias
Uso	Colectivo
Deporte	Balonmano/Fútbol sala/Baloncesto



JUEGO PORTERÍAS GALVANIZADAS FÚTBOL SALA/BALONMANO METÁLICAS TRASLADABLES 80 x 80 mm CON BASE 80 x 40 mm

Ref. 15968

Estas porterías trasladables de fútbol sala/balonmano llevan un baño de galvanizado en caliente e incluyen marco de postes y larguero en acero, bases y piezas de unión metálicas, ganchos de poliamida para sujetar la red a la parte trasera del marco y a la base. Por último, también incluye los arquiillos metálicos traseros por donde descende la red.

No incluye redes. Cada portería debe estar sujeta al suelo, para ello en la base llevan 2 pletinas con agujeros de 1,5 cm para poder atornillarlas.

Ideal para pistas deportivas de exterior.

[ENG] SET GOAL GALVANIZED FUTSAL BASE 80X40MM: These translatable goals of futsal/handball have a hot galvanised bath, and include frame of posts and stringer in steel, bases and metal joining pieces, polyamide hooks to hold the net to the back of the frame and the base. Finally, it also includes the rear metal arches through which the net descends. Does not include nets. Each goal must be attached to the ground, for this at the base they carry 2 plates with holes of 1.5cm to be able to screw them to the ground. Ideal for outdoor sports courts. Material: Iron. Measures: Regulatory. Use: Collective. Sport: Handball/Futsal.

[FR] JEU BUTS GALVANISÉ FOOTBALL EN SALLE BASE 80X40MM: Ces buts traduisibles de futsal / handball ont un bain galvanisé chaud, et comprennent un cadre de poteaux et de longerons en acier, des bases et des pièces d'assemblage métalliques, des crochets en polyamide pour maintenir le filet à l'arrière du cadre et de la base. Ne comprend pas les filets. Enfin, il comprend également les arches métalliques arrière à travers lesquelles descend le filet. Chaque objectif doit être attaché au sol, pour cela à la base, ils portent 2 plaques avec des trous de 1,5cm pour pouvoir les visser au sol. Idéal pour les terrains de sport extérieurs. Matière: Fer. Mesures: Réglementation. Usage: Collectif. Sport: Handball/Futsal/Basket-ball.

CARACTERÍSTICAS TÉCNICAS	
Material	Hierro
Medidas	Reglamentarias
Uso	Colectivo
Deporte	Balonmano/Fútbol sala/Baloncesto



JUEGO DE BASES FJAS PARA PORTERÍAS FJAS DE FÚTBOL SALA

Ref. 15745

Base fabricada en tubo de acero de 33 mm para poder sujetar la red a ras de suelo.

- En porterías de aluminio se amarran a tornillería situada en el carril posterior de la base del poste.
- En porterías metálicas se atornilla directamente a la base del poste mediante unos tornillos de rosca chapa.

**Importante: Se recomienda anclar al suelo.*

Este producto es de fabricación nacional y bajo pedido.

[ENG] FIXED PAIR OF FUTSAL GOALS: Made of 33mm steel tube to be able to hold the net at ground level, in aluminum goals they are tied to screws located on the rear rail of the base of the post, in metal goals it is screwed directly to the base of the post by means of sheet screws. *Important: Anchoring to the ground is recommended. This product is manufactured in Spain and made to order. *Material: Iron. Measures: 3x1m Use: Collective. Sport: Handball/Futsal.*

[FR] JEU DE BASES POUR FILET DE BUTS FOOTBALL EN SALLE FIXES: Fabriqué en tube d'acier de 33mm pour pouvoir maintenir le filet au niveau du sol, dans les buts en aluminium, ils sont attachés à des vis situées sur le rail arrière de la base du poteau, dans les objectifs métalliques, il est vissé directement à la base du poteau au moyen de vis filetées. *Important: il est recommandé d'ancler l'appareil au sol. Ce produit est fabriqué en Espagne et sur commande. *Matière: Fer. Mesures: 3x1m Usage: Collectif. Sport: Handball/Futsal.*

CARACTERÍSTICAS TÉCNICAS	
Material	Hierro
Medidas	3x1m
Uso	Colectivo
Deporte	Balonmano/Fútbol sala



LOTE 25 GANCHOS SUJECIÓN RED PORTERÍA FÚTBOL ROJO

Ref. 30095

Fabricado en poliamida de alta calidad, se adapta a la mayoría de porterías existentes mediante guía y/o tornillo de sujeción. Los ganchos evitan roces que puedan ocasionar los enganches convencionales.

Este producto es de fabricación nacional.

[ENG] PACK OF 25 SUPPORTS SUBJECTION NET GOAL SOCCER RED: Manufactured in high quality polyamide, it adapts to most existing goals by means of a guide and/or fastening screw, avoiding friction that can be caused by conventional hooks. This product is of national manufacture. *Material: Nylon. Measures: 4x6x2,5cm. Use: Collective. Sport: Football.*

[FR] PACK 25 CROCHETS POUR FILET DE BUT DE FOOTBALL ROUGE: Fabriqué en polyamide de haute qualité, il s'adapte à la majorité des buts existants au moyen d'un guide et/ou d'une vis de fixation, évitant ainsi les frictions que peuvent provoquer les crochets classiques. Ce produit est de fabrication nationale. *Matière: Nylon. Mesures: 4x6x2,5cm. Usage: Collectif. Sport: Football.*



CARACTERÍSTICAS TÉCNICAS	
Material	Nylon
Medidas	4x6x2,5cm
Uso	Colectivo
Deporte	Multideporte



LOTE 25 GANCHOS SUJECIÓN RED PORTERÍA FÚTBOL AZUL

Ref. 30009

Fabricado en poliamida de alta calidad, se adapta a la mayoría de porterías existentes mediante guía y/o tornillo de sujeción. Los ganchos evitan roces que puedan ocasionar los enganches convencionales.

Este producto es de fabricación nacional.

[ENG] PACK OF 25 SUPPORTS SUBJECTION NET GOAL SOCCER RED: Manufactured in high quality polyamide, it adapts to most existing goals by means of a guide and/or fastening screw, avoiding friction that can be caused by conventional hooks. This product is of national manufacture. *Material: Nylon. Measures: 4x6x2,5cm. Use: Collective. Sport: Football.*

[FR] PACK 25 CROCHETS POUR FILET DE BUT DE FOOTBALL ROUGE: Fabriqué en polyamide de haute qualité, il s'adapte à la majorité des buts existants au moyen d'un guide et/ou d'une vis de fixation, évitant ainsi les frictions que peuvent provoquer les crochets classiques. Ce produit est de fabrication nationale. *Matière: Nylon. Mesures: 4x6x2,5cm. Usage: Collectif. Sport: Football.*



CARACTERÍSTICAS TÉCNICAS	
Material	Nylon
Medidas	4x6x2,5cm
Uso	Colectivo
Deporte	Multideporte



SISTEMA DE SEGURIDAD PARA PORTERÍA FÚTBOL SALA BASE 80 x 40

Ref. 24207

Sistema que permite atornillar la base de la portería a más puntos en el suelo.

Este artículo se fabrica de forma nacional y se vende por unidad.

[ENG] SYSTEM OF SECURITY DOUBLE FOR GOAL FUTSAL BASE 80X40MM: System that allows screwing the base of the goal to more points on the ground. This item is manufactured domestically and sold individually. Material: Iron. Measures: 16x4,5x4cm. Use: Collective. Sport: Handball/Futsal.

[FR] SYSTÈME DE ASSURANCE: Système qui permet de visser la base du but à plus de points au sol. Cet article est fabriqué localement et vendu individuellement. Matière: Fer. Mesures: 16x4,5x4cm. Usage: Collectif. Sport: Handball/Futsal.

CARACTERÍSTICAS TÉCNICAS	
Material	Hierro
Medidas	16x4,5x4cm
Uso	Colectivo
Deporte	Balonmano/Fútbol sala



SISTEMA DE SEGURIDAD DOBLE PARA PORTERÍA FÚTBOL SALA BASE DE TUBO

Ref. 15744

Sistema que permite atornillar la base de la portería a más puntos en el suelo. Distancia entre agujeros: 12 cm. **Este producto se vende por unidad.**

[ENG] SYSTEM OF SECURITY -UNIT- DOUBLE FOR GOAL FUTSAL BASE DE TUBE: System that allows screwing the base of the goal to more points on the ground. Distance between holes: 12cm. This product is sold individually. Material: Steel. Measures: 16,5x3cm. Use: Collective. Sport: Handball/Futsal.

[FR] SYSTÈME DE ASSURANCE DOUBLE POUR BUT FOOTBALL EN SALLE BASE DE TUBE: Système qui permet de visser la base du but à plus de points au sol. Distance entre les trous: 12cm. Ce produit est vendu individuellement. Matière: Acier. Mesures: 16,5x3cm. Usage: Collectif. Sport: Handball/Futsal.

CARACTERÍSTICAS TÉCNICAS	
Material	Acero
Medidas	16,5x3cm
Uso	Colectivo
Deporte	Balonmano/Fútbol sala



CARRO PORTAPORTERÍAS FÚTBOL SALA/BALONMANO

Ref. 24201

Carro formado por estructura metálica y 4 ruedas giratorias de nylon.

Indicado para el fácil traslado de las porterías de fútbol sala/balonmano trasladables tanto de base 80 x 40 como de tubo redondo. **Este producto se fabrica de forma nacional y se vende por unidad.**

[ENG] CART HOLDER PORTEIRAS FUTSAL/HANDBALL: Formed by metal structure and 4 nylon swivels, use indicated for the easy transfer of the futsal goals handball transferable both base 80x40 and round tube. This product is manufactured domestically and sold individually. Material: Iron. Measures: 60x30cm. Use: Collective. Sport: Handball/Futsal.

[FR] CHARIOT DE TRANSPORT PORTE PORTIÈRES FOOTBALLSALLE/HANDBALL: Formé par une structure métallique et 4 émerillons en nylon, utilisation indiquée pour le transfert facile des buts de futsal handball transférables à la fois base 80x40 et tube rond. Ce produit est fabriqué localement et vendu individuellement. Matière: Fer. Mesures: 60x30cm. Usage: Collectif. Sport: Handball/Futsal.

CARACTERÍSTICAS TÉCNICAS	
Material	Hierro
Medidas	60x30cm
Uso	Colectivo
Deporte	Balonmano/Fútbol sala



LARGUERO REDUCTOR PARA PORTERÍAS FÚTBOL SALA/BALONMANO

Ref. 30145

Larguero reductor fabricado en espuma recubierta de PVC. Fácil fijación mediante velcros. Color azul o naranja.

Este producto es de fabricación nacional.

[ENG] ADJUSTABLE CROSSBAR FOR HANDBALL/SALA GOALS: Reducing beam made of PVC-coated foam. Easy fastening by velcro. Blue or orange color. Material: PVC. Measures: 300x30x5cm. Use: Collective. Sport: Handball/Futsal.

[FR] BANDE RÉDUCTEUR POUR BUTS F.SALA/HANDBALL: Poutre réductrice en mousse revêtue de PVC. Fixation facile par velcro. Couleur bleue ou orange. Matière: PVC. Mesures: 300x30x5cm. Usage: Collectif. Sport: Handball/Futsal.

CARACTERÍSTICAS TÉCNICAS	
Material	PVC
Medidas	300x30x5cm
Uso	Colectivo
Deporte	Balonmano/Fútbol sala

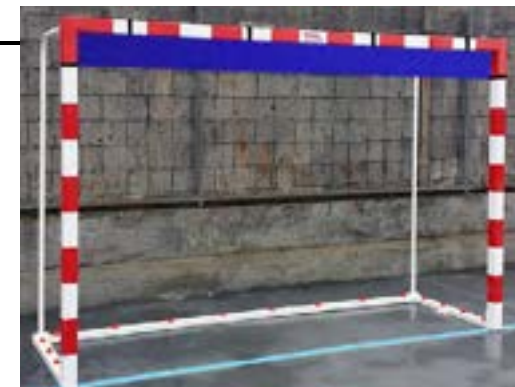

JUEGO PROTECCIÓN DE FÚTBOL SALA/BALONMANO

Ref. 15650 (2 postes 1 sola portería)

Protectores para los dos postes de una portería fútbol sala/balonmano.





Fútbol 11 y 8

INSTRUCCIONES FICHAS MONTAJE PORTERIAS FÚTBOL

Las porterías se sirven desmontadas e incluyen ficha de montaje, la cual es esencial para la instalación de las mismas.

PORTERÍAS FIJAS

Las porterías fijas son artículos para embutir obligatoriamente en un bote, el cual se suministra con las mismas. Para la colocación de dichos botes se debe hacer una zapata de hormigón con la finalidad de sujetarlos bajo tierra. En el caso de las porterías metálicas, el poste se introduce directamente en el bote. Cuando hablamos de porterías de aluminio el bote y el poste son de la misma sección, por lo tanto, lo que se envía es una pieza de unión para colocar en el interior del perfil de ambas partes y así facilitar su sujeción.

PORTERÍAS TRASLADABLES

Las porterías trasladables, aun siendo móviles, tienen la posibilidad de anclarse al suelo. Tanto en el caso de las metálicas como en las de aluminio, llevan soldadas unas pletinas para poder atornillarlas a una superficie dura. También existe la posibilidad de colocar unos contrapesos antivuelco específicos para cada modelo de portería.

PORTERÍAS ABATIBLES

Las porterías abatibles deben sujetarse al suelo mediante los postes traseros, los cuales llevan incorporada una pletina con 4 agujeros que permiten dicha fijación mediante tornillería a zapatas de hormigón. Entre el marco de la portería y los postes de sujeción traseros nos encontramos con el fondo graduable de 1,50 a 2,5 metros, el cual también incorpora una rueda que permite el abatimiento hacia un lateral, utilizando siempre los postes traseros como eje.

[ENG] INSTRUCTIONS FOR THE ASSEMBLY OF SOCCER GOALS. goals are delivered unassembled and include an assembly sheet, which is essential for the installation of the goal.

FIXED GOALS: Fixed goals are items that must be embedded in a boat, which is supplied with the goal. For the placement of these boats, a concrete footing must be made in order to hold them underground. In the case of metal goals, the post is inserted directly into the canister. When we talk about aluminium goals, the can and the post are of the same section, therefore, what is sent is a union piece to be placed inside the profile of both parts to facilitate their fastening.

MOVABLE GOALS: The movable goals, although movable, have the possibility of being anchored to the ground. Both in the case of the metal and aluminium ones, they have welded plates to be able to screw them to a hard surface. There is also the possibility of installing specific anti-tilt counterweights for each model of goal.

FOLDING DOORS: The folding goals must be fastened to the ground by means of the rear posts, which incorporate a plate with 4 holes that allow them to be fastened by means of screws to concrete footings. Between the frame of the goal and the rear posts we find the adjustable bottom from 1.50 to 2.5 metres, which also incorporates a wheel that allows it to be folded to one side, always using the rear posts as an axis.

[FR] INSTRUCTIONS POUR L'ASSEMBLAGE DES BUTS DE FOOTBALL EN SALLE. Les buts sont livrés non montés et sont accompagnés d'une fiche de montage, indispensable à leur installation.

BUTS FIXES: Les buts fixes sont des éléments qui doivent être encastrés dans un bateau, qui est fourni avec le but. Pour la mise en place de ces bateaux, une semelle en béton doit être réalisée afin de les maintenir sous terre. Dans le cas des buts en métal, le poteau est inséré directement dans la boîte. Dans le cas des buts en aluminium, la boîte et le poteau sont de la même section, c'est pourquoi on envoie une pièce d'union à placer à l'intérieur du profil des deux pièces pour faciliter leur fixation.

BUTS MOBILES: Les buts mobiles, bien que mobiles, ont la possibilité d'être ancrés au sol. Qu'ils soient en métal ou en aluminium, ils sont dotés de plaques soudées qui permettent de les visser à une surface dure. Il est également possible d'installer des contrepoids anti-basculement spécifiques pour chaque modèle de but.

PORTES PLIANTESE: Les buts pliants doivent être fixés au sol au moyen des poteaux arrière, qui intègrent une plaque avec 4 trous qui permettent de les fixer au moyen de vis à des semelles en béton. Entre le cadre du but et les poteaux arrière se trouve le fond réglable de 1,50 à 2,5 mètres, qui incorpore également une roue qui permet de le plier d'un côté, en utilisant toujours les poteaux arrière comme axe.



JUEGO PORTERÍAS FÚTBOL 11 METÁLICAS TRASLADABLES TUBO 100 mm REGLAMENTARIAS

Ref. 24505

JUEGO PORTERÍAS FÚTBOL 8 METÁLICAS TRASLADABLES TUBO 80 mm REGLAMENTARIAS

Ref. 24289

Todas las porterías trasladables metálicas incluyen: marco de 80 mm para fútbol 8 y de 100 mm para fútbol 11 y bases en acero de sección 80 x 40 mm, ganchos de poliamida para sujetar la red a la parte trasera del marco y a la base, arquillos metálicos traseros por donde desciende la red y, por último, cada portería también incluye 4 pletinas con agujeros de 1,5 cm por si se tiene necesidad u ocasión de anclarlas al suelo. No incluye redes. Posibilidad de añadir contrapesos, consulta página 50, para evitar el vuelco de la misma.

[ENG] GOALS SOCCER 11 METALLICS TRANSFERABLE TUBE 100 mm REGULATORY SET/GOALS SOCCER 8 METALLICS TRANSFERABLE TUBE 80 mm REGULATORY SET: All metal removable goals include, 80 mm frame for football 8 and 100 mm frame for football 11 and steel bases of 80 x 40 mm section, polyamide hooks to hold the net to the back of the frame and the base, rear metal arches where the net descends and finally also includes each goal 4 plates with holes of 1,5 cm in case you need and opportunity to anchor them to the ground. Nets not included. Possibility of adding counterweights, see page 50, to prevent it from tipping over. Material: Iron. Measures: Regulatory. Use: Collective. Sport: Football.

[FR] SET PORTIÈRES FOOTBALL 11 MÉTALLIQUES TRANSFÉRABLE TUBE 100 mm RÉGLEMENTARIAS/SET PORTIÈRES FOOTBALL 8 MÉTALLIQUES TRANSFÉRABLE TUBE 80 mm RÉGLEMENTARIAS: Tous les objectifs amovibles en métal comprennent, cadre de 80 mm pour le football à 8 et cadre de 100 mm pour le football à 11 et bases en acier de section 80 x 40 mm, crochets en polyamide pour maintenir le filet à l'arrière du cadre et de la base, arches métalliques arrière où le filet descend et enfin comprend également chaque objectif 4 plaques avec des trous de 1,5 cm au cas où vous auriez besoin et la possibilité de les ancrer au sol. Filets non inclus. Possibilité d'ajouter des contrepoids, voir page 50, pour l'empêcher de basculer. Matière: Fer. Mesures: Réglementation. Usage: Collectif. Sport: Football.



JUEGO PORTERÍAS FÚTBOL 11 METÁLICAS TRASLADABLES TUBO 100 mm REGLAMENTARIAS

Ref. 24505

CARACTERÍSTICAS TÉCNICAS

Material	Hierro
Medidas	Reglamentarias
Uso	Colectivo
Deporte	Fútbol



SECCIÓN 100 mm

JUEGO PORTERÍAS FÚTBOL 8 METÁLICAS TRASLADABLES TUBO 80 mm REGLAMENTARIAS

Ref. 24289

CARACTERÍSTICAS TÉCNICAS

Material	Hierro
Medidas	Reglamentarias
Uso	Colectivo
Deporte	Fútbol



SECCIÓN 80 mm



JUEGO PORTERÍAS ALUMINIO FÚTBOL 11 120 x 100 mm TRASLADABLES

Ref. 24506

JUEGO PORTERÍAS ALUMINIO FÚTBOL 8 120 x 100 mm TRASLADABLES

Ref. 15705

Juego de dos porterías trasladables de aluminio que incluye: marco y bases en aluminio de la misma sección, escuadras metálicas interiores de unión larguero/postes/bases, ganchos de poliamida para sujetar la red a la parte trasera del marco y a la base y también incluye los arquillos metálicos galvanizados traseros por donde desciende la red. No incluye redes. Posibilidad de añadir contrapesos, consulta página 50, para evitar el vuelco de la misma.

Este producto se fabrica bajo pedido.

[ENG] SET GOALS ALUMINIUM SOCCER 11/SOCCER 8 120 x 100 mm TRANSFERABLES: This set include: frame and bases in aluminum of the same section, inner metal brackets of union stringer/posts/bases, polyamide hooks to fasten the net to the back of the frame and the base and finally also includes the rear metal arches where the net descends. This product is made to order. Possibility of adding counterweights. Nets not included. Possibility of adding counterweights, see page 50, to prevent it from tipping over. Material: Aluminium. Measures: Regulatory. Use: Collective. Sport: Football 11/Football 8.

[FR] JEU PORTIÈRES ALUMINIUM FOOTBALL 11/FOOTBALL 8 120 x 100 mm TRANSFÉRABLE: Le jeu comprend: cadre et bases en aluminium de la même section, supports métalliques intérieurs de limon d'union/poteaux/bases, crochets en polyamide pour fixer le filet à l'arrière du cadre et de la base et enfin comprend également les arches métalliques arrière où descend le filet. Ce produit est fabriqué sur commande. Possibilité d'ajouter des contrepoids, voir page 50, pour l'empêcher de basculer. Filets non inclus. Matière: Aluminium. Mesures: Réglementation. Usage: Collectif. Sport: Football 11/Football 8.

Fabricación
NACIONAL



JUEGO PORTERÍAS ALUMINIO FÚTBOL 11 120 x 100 mm TRASLADABLES

Ref. 24506

CARACTERÍSTICAS TÉCNICAS

Material	Aluminio
Medidas	Reglamentarias
Uso	Colectivo
Deporte	Fútbol



SECCIÓN
120x100 mm

JUEGO PORTERÍAS ALUMINIO FÚTBOL 8 120 x 100 mm TRASLADABLES

Ref. 15705

CARACTERÍSTICAS TÉCNICAS

Material	Aluminio
Medidas	Reglamentarias
Uso	Colectivo
Deporte	Fútbol



SECCIÓN
120x100 mm



JUEGO PORTERÍAS FÚTBOL 11 METÁLICAS FIJAS TUBO 100 mm REGLAMENTARIAS

Ref. 24206

JUEGO PORTERÍAS FÚTBOL 8 METÁLICAS FIJAS TUBO 100 mm REGLAMENTARIAS

Ref. 24210

Juego de porterías fijas metálicas que incluyen: marco de postes y larguero de acero de la propia portería, botes para empotrarla en el suelo, ganchos de poliamida para sujetar la red en la parte trasera del marco y, por último, arillos metálicos traseros por donde desciende la red.

Los botes que van empotrados en el suelo son de acero de mayor sección que el poste para poder embutirlo dentro del mismo.

No incluye redes ni base de recogida de red.

***Importante: Este artículo se debe anclar siempre al suelo.**

[ENG] GOALS SOCCER 11/8 METALLICS FIXED TUBE 100 mm REGULATORY SET: All our fixed metal goals include: Frame of posts and steel stringer of the goal itself, tins to embed it in the ground, polyamide hooks to hold the net in the back of the frame and finally rear metal arches where the net descends. The boats that were embedded in the ground are made of steel of greater section than the pole to be able to stuff it inside it. Does not include networks or network collection base. *Important: This article must always be anchored to the ground. Material: Iron. Measures: Regulatory. Use: Collective. Sport: Football.

[FR] SET PORTIÈRES FOOTBALL 11/8 MÉTALLIQUES FIXES TUBE 100 mm RÉGLEMENTARIAS: Tous nos objectifs en métal fixe incluent; Cadre de poteaux et longeron d'acier du but lui-même, boîtes pour l'encastrer dans le sol, crochets en polyamide pour maintenir le filet à l'arrière du cadre et enfin arches métalliques arrière où le filet descend. Les bateaux qui ont été encastrés dans le sol sont faits d'acier de plus grande section que le poteau pour pouvoir le fourrer à l'intérieur. N'inclut pas les réseaux ou la base de collecte de réseau. *Important: Cet article doit toujours être ancré au sol. Matière: Fer. Mesures: Réglementation. Usage: Collectif. Sport: Football.

JUEGO PORTERÍAS FÚTBOL 11 METÁLICAS FIJAS TUBO 100 mm REGLAMENTARIAS

Ref. 24206

CARACTERÍSTICAS TÉCNICAS

Material	Hierro
Medidas	Reglamentarias
Uso	Colectivo
Deporte	Fútbol



SECCIÓN
100 mm

JUEGO PORTERÍAS FÚTBOL 8 METÁLICAS FIJAS TUBO 100 mm REGLAMENTARIAS

Ref. 24210

CARACTERÍSTICAS TÉCNICAS

Material	Hierro
Medidas	Reglamentarias
Uso	Colectivo
Deporte	Fútbol



SECCIÓN
100 mm



JUEGO PORTERÍAS ALUMINIO FÚTBOL 11 - 120 x 100 mm FJAS

Ref. 30012

JUEGO PORTERÍAS ALUMINIO FÚTBOL 8 - 120 x 100 mm FJAS

Ref. 15719

JUEGO PORTERÍAS ALUMINIO FÚTBOL 8 - 90 mm FJAS

Ref. 15750

Todas las porterías fijas de aluminio incluyen: marco de postes y larguero en aluminio, piezas de unión metálicas y botes para empotrarlas en el suelo, escuadras metálicas interiores de unión largueros/postes, ganchos de poliamida para sujetar la red en la parte trasera del marco y, por último, arquillos metálicos traseros galvanizados en caliente por donde desciende la red.

Los botes que van empotrados en el suelo son de aluminio de la misma sección que el marco de la portería, por lo tanto la unión se realiza mediante una pieza interior que se introduce 50 cm en el bote y otros 50 cm en el poste.

No incluye redes ni base de recogida de red.

***Importante: Este producto se debe anclar siempre al suelo.**

Este artículo se fabrica bajo pedido.

[ENG] PAIR OF FIXED ALUMINIUM GOALS FOR SOCCER 8/11 120 x 100 mm - PAIR OF FIXED SOCCER ALUMINIUM GOALS 90 mm: All fixed goals IVIVA aluminum include: Frame of posts and stringer in aluminum, metal joining pieces and tins to embed them in the ground, inner metal brackets of union stringers/posts, polyamide hooks to hold the net at the back of the frame and finally hot-dip galvanized rear metal rings through which the net descends. The boats that are embedded in the floor are made of aluminum of the same section as the frame of the goal, therefore the union is made by an inner piece that is introduced 50cm in the boat and another 50cm in the post. Does not include networks or network collection base. *Important: This product must always be anchored to the ground, possibility of adding counterweights, see page 50, to prevent it from tipping over. This article is manufactured to order. Material: Aluminium. Measures: Regulatory. Use: Collective. Sport: Football.

[FR] JEU DE BUTS DE FOOTBALL À 8/11 EN ALUMINIUM 120 x 100 mm FIXES - JEU DE BUTS DE FOOTBALL À 8 EN ALUMINIUM 90 mm FIXE: Tous les objectifs fixés aluminium comprennent: Cadre de poteaux et longerons en aluminium, pièces d'assemblage métalliques et boîtes pour les encastrer dans le sol, supports métalliques intérieurs de timons/poteaux d'union, crochets en polyamide pour maintenir le filet à l'arrière du cadre et enfin arches métalliques arrière galvanisées à chaud à travers lesquelles le filet descend. Les boîtes qui sont encastrés dans le sol sont en aluminium de la même section que le cadre du but, donc l'union est faite par une pièce intérieure qui est introduite 50 cm dans le bateau et une autre 50 cm dans le poteau. N'inclut pas les filets ou la base de collecte de filet. *Important: Ce produit doit toujours être ancré au sol. Cet article est fabriqué sur commande. Matière: Aluminium. Mesures: Réglementation. Usage: Collectif. Sport: Football.

JUEGO PORTERÍAS ALUMINIO FÚTBOL 11 - 120 x 100 mm FJAS

Ref. 30012

CARACTERÍSTICAS TÉCNICAS	
Material	Aluminio
Medidas	Reglamentarias
Uso	Colectivo
Deporte	Fútbol



SECCIÓN
120x100 mm

JUEGO PORTERÍAS ALUMINIO FÚTBOL 8 - 120 x 100 mm FJAS

Ref. 15719

CARACTERÍSTICAS TÉCNICAS	
Material	Aluminio
Medidas	Reglamentarias
Uso	Colectivo
Deporte	Fútbol



SECCIÓN
120x100 mm

JUEGO PORTERÍAS ALUMINIO FÚTBOL 8 - 90 mm FJAS

Ref. 15750

CARACTERÍSTICAS TÉCNICAS	
Material	Aluminio
Medidas	Reglamentarias
Uso	Colectivo
Deporte	Fútbol



SECCIÓN
90 mm



Detalle de portería de fútbol 8 fija de sección de 90 mm

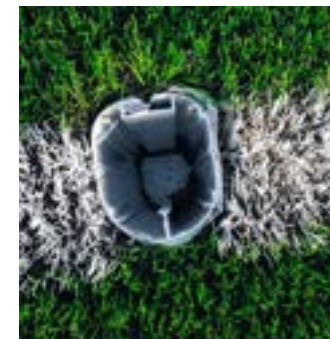

JUEGO PORTERÍAS ALUMINIO FÚTBOL 11 - 120 x 100 mm ABATIBLES CON ARQUILLOS GALVANIZADOS EN CALIENTE

Ref. 30091

JUEGO PORTERÍAS ALUMINIO FÚTBOL 8 - 120 x 100 mm ABATIBLES CON ARQUILLOS GALVANIZADOS EN CALIENTE

Ref. 30111

JUEGO PORTERÍAS ALUMINIO FÚTBOL 8 - 90 mm ABATIBLES ARQUILLOS GALVANIZADOS EN CALIENTE

Ref. 15544

Todas las porterías abatibles de aluminio incluyen, marco de postes y larguero en aluminio, escuadras metálicas interiores de unión largueros/ postes, ganchos de poliamida para sujetar la red a la parte trasera del marco y un sistema de abatimiento lateral compuesto por dos postes traseros metálicos al cual se le unen dos fondos graduables también del mismo material. Incluye sistema de bloqueo de plegado. No incluye redes. Posibilidad de añadir contrapesos, consulta página 50, para evitar el vuelco de la misma.

Este artículo se fabrica bajo pedido.

[ENG] SET GOALS ALUMINIUM SOCCER 11/8 120 x 100 mm FOLDABLE - SET GOALS ALUMINIUM SOCCER 8 - 90 mm ABATIBLES WITH ARCHILLOS GALVANIZED IN HOT: All IVIVA aluminum folding goals include, frame of posts and stringer in aluminum, internal metal squares of union stringers / posts, polyamide hooks to fasten the net to the back of the frame and a side folding system composed of two metal rear posts to which two adjustable bottoms are also attached of the same material. Includes folding locking system. Nets not included. Possibility of adding counterweights, see page 50, to prevent it from tipping over. This article is manufactured to order. *Material: Aluminium. Measures: Regulatory. Use: Collective. Sport: Football.*

[FR] JEU PORTIÈRES ALUMINIUM FOOTBALL 11/8 120 x 100 PLIANT AVEC ARCHES GALVANISÉS EN CHAUD - JEU PORTIÈRES ALUMINIUM FOOTBALL 8 - 90 mm PLIANT AVEC ARCHES GALVANISÉS EN CHAUD: Tous les objectifs de pliage en aluminium IVIVA comprennent, cadre de poteaux et longerons en aluminium, carrés métalliques intérieurs de limons/poteaux d'union, crochets en polyamide pour fixer le filet à l'arrière du cadre et un système de pliage latéral composé de deux poteaux arrière métalliques auxquels deux fonds réglables sont également attachés du même matériau. Comprend un système de verrouillage pliant. Filets non inclus. Possibilité d'ajouter des contrepoids, voir page 50, pour l'empêcher de basculer. Cet article est fabriqué sur commande. *Matériau: Aluminium. Mesures: Réglementation. Usage: Collectif. Sport: Football.*

JUEGO PORTERÍAS ALUMINIO FÚTBOL 11 - 120 x 100 mm ABATIBLES CON ARQUILLOS GALVANIZADOS EN CALIENTE

Ref. 30091



Material metálico que lleva un proceso de galvanizado en caliente que protege al hierro de la oxidación al exponerse a una alta corrosión. Indicada especialmente para zonas costeras.

[ENG] Metallic material that undergoes a hot-dip galvanising process that protects the iron from oxidation when exposed to high corrosion. Particularly suitable for coastal areas.

[FR] Matériau métallique soumis à un processus de galvanisation à chaud qui protège le fer de l'oxydation lorsqu'il est exposé à une forte corrosion. Particulièrement adapté aux zones côtières.

CARACTERÍSTICAS TÉCNICAS	
Material	Aluminio
Medidas	Reglamentarias
Uso	Colectivo
Deporte	Fútbol



SECCIÓN
120x100 mm

JUEGO PORTERÍAS ALUMINIO FÚTBOL 8 - 120 x 100 mm ABATIBLES CON ARQUILLOS GALVANIZADOS EN CALIENTE

Ref. 30111

CARACTERÍSTICAS TÉCNICAS	
Material	Aluminio
Medidas	Reglamentarias
Uso	Colectivo
Deporte	Fútbol



SECCIÓN
120x100 mm

JUEGO PORTERÍAS ALUMINIO FÚTBOL 8 - 90 mm ABATIBLES ARQUILLOS GALVANIZADOS EN CALIENTE

Ref. 15544

CARACTERÍSTICAS TÉCNICAS	
Material	Aluminio
Medidas	Reglamentarias
Uso	Colectivo
Deporte	Fútbol



SECCIÓN
90 mm



JUEGO PORTERÍAS ALUMINIO FÚTBOL 8 - 120 x 100 mm ABATIBLES CON ARQUILLOS CINCADOS

Ref. 24000

JUEGO PORTERÍAS ALUMINIO FÚTBOL 8 - 90 mm ABATIBLES CON ARQUILLOS CINCADOS

Ref. 24001

Todas las porterías abatibles de aluminio incluyen: marco de postes y larguero en aluminio, escuadras metálicas interiores de unión largueros/postes, ganchos de poliamida para sujetar la red a la parte trasera del marco y un sistema de abatimiento lateral compuesto por dos postes traseros metálicos cincados al cual se le unen dos fondos graduables también del mismo material.

Incluye sistema de bloqueo de plegado. No incluye redes.

**Importante: Este producto se debe anclar siempre al suelo.*

Estas porterías se fabrican siempre bajo pedido.

[ENG] SET GOALS ALUMINIUM SOCCER 8 120X100 mm HINGED WITH ZINC-PLATED HOOPS - SET GOALS ALUMINIUM SOCCER 8 90 mm HINGED WITH ZINC-PLATED HOOPS: All IVIVA aluminum folding goals include, frame of posts and stringer in aluminum, internal metal squares of union stringers/posts, polyamide hooks to fasten the net to the back of the frame and a side folding system composed of two metal rear posts to which two adjustable bottoms are also attached of the same material. Includes folding locking system. Nets not included.*Important: This product must always be anchored to the ground. These goals are always made to order. *Material: Aluminium. Measures: Reglamentaire. Use: Collectif. Sport: Football.*

[FR] JEU PORTIÈRES ALUMINIUM FOOTBALL 8 120 x 100 mm ARTICULÉS AVEC DES ARCEAUX ZINGUÉS/JEU PORTIÈRES ALUMINIUM FOOTBALL 8 90 mm ARTICULÉS AVEC DES ARCEAUX ZINGUÉS: Tous les objectifs de pliage en aluminium IVIVA comprennent, cadre de poteaux et longeron en aluminium, carrés métalliques internes de limons/poteaux d'union, crochets en polyamide pour fixer le filet à l'arrière du cadre et un système de pliage latéral composé de deux poteaux arrière métalliques auxquels deux fonds réglables sont également fixés du même matériau. Comprend un système de verrouillage pliant. Filets non inclus. *Important: Ce produit doit toujours être ancré au sol. Ces buts sont toujours fabriqués sur commande. *Matière: Aluminium. Mesures: Réglementaire. Usage: Collectif. Sport: Football.*

CARACTERÍSTICAS TÉCNICAS

Material	Aluminio
Medidas	Reglamentarias
Uso	Colectivo
Deporte	Fútbol



JUEGO PORTERÍAS ALUMINIO FÚTBOL 8 - 120 x 100 mm ABATIBLES CON ARQUILLOS CINCADOS

Ref. 24000



SECCIÓN
120x100 mm

JUEGO PORTERÍAS ALUMINIO FÚTBOL 8 - 90 mm ABATIBLES CON ARQUILLOS CINCADOS

Ref. 24001



SECCIÓN
90 mm



JUEGO PORTERÍAS ALUMINIO FÚTBOL 8 90 mm TRASLADABLES

Ref. 15005

Juego de porterías trasladables de aluminio que incluye: marco y bases en aluminio de la misma sección, escuadras metálicas interiores de unión larguero/postes/bases, ganchos de poliamida para sujetar la red a la parte trasera del marco y a la base y también incluye los arquiños metálicos galvanizados en caliente traseros por donde desciende la red. No incluye redes.

Posibilidad de añadir contrapesos, consulta página 50, para evitar el vuelco de la misma.

Este producto se fabrica bajo pedido.

[ENG] SET GOALS ALUMINIUM SOCCER 8 90 mm TRANSFERABLES: This set include: frame and bases in aluminum of the same section, inner metal brackets of union stringer/posts/bases, polyamide hooks to fasten the net to the back of the frame and the base and finally also includes the rear hot-dip galvanised metal rings through which the net descends. Does not include nets. Possibility of adding counterweights, see page 50, to prevent it from tipping over. This product is made to order. Material: Aluminium. Measures: Regulatory. Use: Collective. Sport: Football 7.

[FR] JEU PORTIÈRES ALUMINIUM FOOTBALL 8 90 mm TRANSFÉRABLE: Le jeu comprennent: cadre et bases en aluminium de la même section, supports métalliques intérieurs de limon d'union/poteaux/bases, crochets en polyamide pour fixer le filet à l'arrière du cadre et de la base et enfin comprend également les arches métalliques arrière en métal galvanisé à chaud à travers lesquels le filet descend. Ne comprend pas les filets. Possibilité d'ajouter des contrepoids, voir page 50, pour l'empêcher de basculer. Ce produit est fabriqué sur commande. Matière: Aluminium. Mesures: Réglementaire. Usage: Collectif. Sport: Football 7.

CARACTERÍSTICAS TÉCNICAS

Material	Aluminio
Medidas	Reglamentarias
Uso	Colectivo
Deporte	Fútbol 7



SECCIÓN 90 mm



JUEGO PORTERÍAS FÚTBOL INDOOR METÁLICAS TRASLADABLES TUBO 80 mm

Ref. 30035

JUEGO PORTERÍAS FÚTBOL INDOOR ALUMINIO TRASLADABLES TUBO 90 mm

Ref. 30036

Porterías de medidas interiores de 5 x 2,35 m de fondo estándar 1,50 m de adaptarlo al fondo que disponga el campo, incluyen, marco de 80 mm en las metálicas y de 90 mm en las de aluminio y bases en acero de sección 80 x 40 mm, ganchos de poliamida para sujetar la red a la parte trasera del marco y a la base, arquiños metálicos traseros por donde desciende la red y por último también incluye cada portería 4 pletinas con agujeros de 1,5 mm por si tiene necesidad u ocasión de anclarlas al suelo.

***Importante: Este artículo se debe anclar siempre al suelo.**

Este producto se fabrica bajo pedido.

[ENG] SET GOAL SOCCER INDOOR METALLICS TRANSFERABLES TUBE 100 mm: Goals of interior measures of 5 x 2,35 meters of standard depth 1,50 meters of adapt it to the bottom that the field has, include, frame of 80 mm frame for metal frames and 90 mm frame for aluminium frames and steel bases of section 80x40mm, polyamide hooks to hold the net to the back of the frame and to the base, rear metal arches where the net descends and finally also includes each goal 4 plates with holes of 1,5 mm in case it has a need or opportunity to anchor them to the ground. *Important: This item must always be anchored to the ground. This product is made to order. Material: Iron or aluminium. Measures: Regulatory. Use: Collective. Sport: Football.

[FR] JEU BUTS FOOTBALL INDOOR MÉTALLIQUES TRANSFÉRABLE TUBE 100 mm: Les objectifs des mesures intérieures de 5 x 2,35 mètres de profondeur standard 1,50 mètres de l'adapter au fond que le champ a, comprennent, cadre de 80 mm pour les cadres métalliques et de 90 mm pour les cadres en aluminium et bases en acier de section 80 x 40 mm, crochets en polyamide pour maintenir le filet à l'arrière du cadre et à la base, arches métalliques arrière où le filet descend et enfin comprend également chaque objectif 4 plaques avec des trous de 1,5 mm au cas où il a besoin ou possibilité de les ancrer au sol. *Important: Cet article doit toujours être ancré au sol. Ce produit est fabriqué sur commande. Matière: Fer ou aluminium. Mesures: Réglementation. Usage: Collectif. Sport: Football.

CARACTERÍSTICAS TÉCNICAS

Material	Hierro/Aluminio
Medidas	Reglamentarias
Uso	Colectivo
Deporte	Fútbol



SECCIÓN 80 mm



SECCIÓN 90 mm



CONTRAPESO PORTERÍAS FÚTBOL 8 Y FÚTBOL 11 BASE SECCIÓN 120 x 100 mm

Ref. 15956

CONTRAPESO PORTERÍAS FÚTBOL 8 Y FÚTBOL 11 BASE 90 mm

Ref. 30055

CONTRAPESO PORTERÍAS FÚTBOL 8 Y FÚTBOL 11 BASE SECCIÓN 80 x 40 mm

Ref. 15957

Contrapeso indicado para colocar en la parte posterior de la base de las porterías trasladables. Compuesto cada uno de los contrapesos por 2 tubos de acero sección redonda de 100 mm y 1,50 m de largo. Se puede rellenar con arena u hormigón. De esta forma llegará a tener un peso de hasta 90-100 kg. Los tubos disponen de su tapón que posibilitan un llenado y vaciado de los mismos.

Se unen mediante dos asas que se adaptan a las bases de las porterías. Son diferentes en este punto si se trata para una portería de aluminio de 90 mm o 120/100 mm o metálica de 80 x 40 mm ya que las bases son distintas (se recomienda dos contrapesos por portería).

***Importante: A la hora de adquirir este contrapeso se debe indicar para que portería sería.**

Este contrapeso se fabrica de forma nacional y se vende por unidad.

[ENG] WITHDRAWWEIGHT ANTIVUELCO GOAL SOCCER 8 AND SOCCER 11 BASE SECTION 120 x 100: To place on the back of the base of the transferable goals. Each of the counterweights is composed of 2 steel tubes round section of 100 mm and 1,50 m. long. To fill with sand or concrete. With what will reach a weight of up to 90/100kg. The tubes have their plug that allows a filling and emptying of them. They are joined by two handles that adapt to the bases of the goals. They are different at this point if it is for an aluminum goal of 90 mm or 120/100 mm or a 80 x 40 mm metal goal since the bases are different (two counterweights per goal are recommended). *Important: It must be indicated for which IVIVA goal would be. This counterweight is manufactured domestically and sold individually. *Material: Iron. Measures: 30 x 150 x 20 cm. Use: Collective. Sport: Football.*

[FR] CONTRAPOIDS ANTIVUELCO BUTS FOOTBALL 8 ET FOOTBALL 11 BASE SECCION 120 x 100: Placer sur le dos de la base des objectifs transférables. Chacun des contrepooids est composé de 2 tubes d'acier de section ronde de 100 mm et 1,50 m. de long. A remplir de sable ou de béton. Avec ce qui atteindra un poids allant jusqu'à 90/100 kg. Les tubes ont leur bouchon qui permet de les remplir et de les vider. Ils sont reliés par deux poignées qui s'adaptent aux bases des objectifs. Ils sont différents à ce stade si c'est pour un objectif en aluminium de 90 mm ou 120/100 mm et un but en métal de 80 x 40 mm puisque les bases sont différentes (deux contrepooids par objectif sont recommandés). *Important: Il doit être indiqué pour quel objectif d'équipement softee serait. Ce contrepooids est fabriqué dans le pays et vendu individuellement. *Matière: Fer. Mesures: 30 x 150 x 20 cm. Usage: Collectif. Sport: Football.*

CARACTERÍSTICAS TÉCNICAS

Material	Hierro
Medidas	30x150x20cm
Uso	Colectivo
Deporte	Fútbol



¡OJO!
Estos contrapesos sólo se pueden utilizar con porterías de fútbol 11 y fútbol 8.

JUEGO DE 2 RUEDAS DELUXE PARA PORTERÍAS DE ALUMINIO TRASLADABLES FÚTBOL SECCIÓN 90 mm

Ref. 24507

JUEGO DE 2 RUEDAS DELUXE PARA PORTERÍAS DE ALUMINIO TRASLADABLE FUTBOL SECCIÓN 120 x 100 mm

Ref. 30037

Compuesto por ruedas neumáticas, estructura metálica y sistema de elevación para poder mover fácilmente las porterías. Ideal para campos de hierba natural.

De uso exclusivo para nuestras porterías de sección 120 x 100 mm o 90 mm. En ambos casos el sistema es el mismo pero tendría abrazadera diferente dependiendo de su sección.

Este producto se fabrica nacionalmente y bajo pedido.

[ENG] SET DE 2 WHEELS DELUXE FOR GOAL DE ALUMINIUM TRANSFERABLES SOCCER, SECTION 90 mm: Composed of pneumatic wheels and metal structure, with lifting system, to be able to easily move the goals. Ideal for natural grass fields. Exclusive of our goals, section 120 x 100 mm or 90 mm. In both cases the system is the same but would have a different clamp depending on its section. This product is manufactured domestically and to order. *Material: Iron. Measures: 24x24x6,5cm. Use: Collective. Sport: Football.*

[FR] JEU DE 2 ROUES DELUXE POUR BUTS DE ALUMINIUM TRANSFÉRABLE FOOTBALL, SECTION 90 mm: Composé de roues pneumatiques et de structure métallique, avec système de levage, pour pouvoir déplacer facilement les objectifs. Idéal pour les champs de gazon naturel. Excluant nos objectifs, section 120 x 100 mm ou 90 mm. Dans les deux cas, le système est le même mais aurait une pince différente en fonction de sa section. Ce produit est fabriqué localement et sur co mmande. *Matière: Fer. Mesures: 25 x 25 x 8 cm. Usage: Collectif. Sport: Football.*

CARACTERÍSTICAS TÉCNICAS

Material	Hierro
Medidas	24x24x6,5cm/25x25x8cm
Uso	Colectivo
Deporte	Fútbol



JUEGO BASES PORTERÍAS FÚTBOL 11 PARA RECOGIDA DE RED

Ref. 78737

JUEGO BASES PORTERÍAS FÚTBOL 8 PARA RECOGIDA DE RED

Ref. 78738

Juego de bases fabricado en tubo de acero de 33 mm con sistema de bisagras para poder abatir hacia arriba la red.

En porterías de aluminio se amarran con tornillería situada en el carril posterior de la base del poste mientras que en porterías metálicas se atornilla directamente a la base del poste mediante unos tornillos de rosca chapa.

Tienen un fondo de 205 cm para fútbol 11 y 140 cm para fútbol 8, sin contar el poste de la portería.

Este producto se fabrica bajo pedido.

[ENG] PAIR OF BASES FOR SOCCER 11/8 GOALS TO ROLL UP NET: Made of 33 mm steel tube with hinge system to be able to fold up the net, in aluminum goals they are tied with screws located on the rear rail of the base of the post, in metal goals it is screwed directly to the base of the post by means of sheet screws. They have a 205 cm forend - soccer 11 ans 140 cm forend - , not counting the goal post. This product is manufactured domestically and to order. *Material: Iron. Measures: See description. Use: Collective. Sport: Football.*

[FR] ENSEMBLE DE BASE DE BUT DE FOOTBALL À 11/8 POUR LA COLLECTION DE FILETS: Fabriqué en tube d'acier de 33 mm avec système de charnière pour pouvoir replier le filet, dans les buts en aluminium, ils sont attachés avec des vis situées sur le rail arrière de la base du poteau, dans les objectifs métalliques, il est vissé directement à la base du poteau au moyen de vis en feuille. Ils ont un forend de 205 cm, sans compter le poteau de but. Ce produit est fabriqué localement et sur commande. *Matière: Fer. Mesures: Voir la description. Usage: Collectif. Sport: Football.*

CARACTERÍSTICAS TÉCNICAS

Material	Hierro
Medidas	Consultar descripción
Uso	Colectivo
Deporte	Fútbol



JUEGO 4 POSTES TRASEROS METÁLICOS PARA SUJECIÓN RED TIPO CAJÓN

Ref. 15764

Postes tensores para red tipo cajón de sección metálica de 50 x 2 mm que se pueden empotrar directamente al suelo o atornillarlos mediante una pletina con 4 agujeros.

***Importante: Este producto se debe anclar siempre al suelo.**

Estos postes se fabrican bajo pedido.

[ENG] SET 4 REAR POLES METALS FOR SUBJECTION NET DRAWER TYPE: Tensioning posts for drawer type net, metal section of 50 x 2 mm that can be recessed directly to the floor or screwed by means of a plate with 4 holes. *Important: This product must always be anchored to the ground. These poles are manufactured nationally and to order. *Material: Steel. Measures: Height: 244 cm. Use: Collective. Sport: Football.*

[FR] JEU 4 POTEAUX ARRIÈRE MÉTALLIQUES POUR SUJECION FILET TIPO CAISSE: Poteaux de tension pour filet de type tiroir, section métallique de 50 x 2 mm pouvant être encastrée directement au sol ou vissée au moyen d'une plaque à 4 trous. *Important : ce produit doit toujours être ancré au sol. Ces poteaux sont fabriqués au niveau national et sur commande. *Matière: Acier. Mesures: Hauteur: 244cm. Usage: Collectif. Sport: Football.*

CARACTERÍSTICAS TÉCNICAS

Material	Acero
Medidas	Altura: 244cm
Uso	Colectivo
Deporte	Fútbol



POSTE METÁLICO GALVANIZADO 6 m PARA RED PROTECCIÓN SIN BOTES

Ref. 15772

POSTE METÁLICO GALVANIZADO 7 m PARA RED PROTECCIÓN SIN BOTES

Ref. 30038

Poste de acero empotrado en zapata de hormigón para colocación de red y galvanizado (tratamiento que protege de la oxidación ante una alta corrosión, indicada para zonas costeras).

Posible colocación en bote empotrado de 50 cm, que permite retirarlos si fuese necesario.

Incluye ganchos metálicos para pasar el cable de sujeción.

La sección del poste es 80 x 2 mm y la altura máxima de los mismos es 6 o 7 m, disminuyendo a 5,50 m y 6,50 m respectivamente la altura superficial debido al empotrado de los mismos.

Opción de soldarles una pletina con 4 agujeros para poder atornillar al suelo en vez de empotrarlos o embutirlos.

***Importante: Este producto se debe anclar siempre al suelo.**

Este artículo de fabrica de forma nacional, se produce bajo pedido y se vende por unidad.

[ENG] METALLIC GALVANIZED 6 OR 7m FOR NET PROTECTION POST WITHOUT CANS: Steel post recessed in concrete footing for net placement. Possible placement in 50 cm recessed boat, which allows them to be removed if necessary. It includes metal hooks to pass the clamping cable and its corresponding metal tensioners. The pole section is 80 x 2 mm, they are galvanized (protects from oxidation against high corrosion, ideal for coastal areas). The maximum height of these posts is 6 m or 7 m, decreasing to 5,50 m or 6,50 m the surface height due to the recessed of them. Option to weld a plate with 4 holes to be able to screw to the floor instead of recessing or stuffing them. *Important: This product must always be anchored to the ground. This item is manufactured domestically, produced to order and sold individually. Material: Iron. Measures: Weight: 27 kg. Use: Collective. Sport: Multisport.

[FR] POTEAU MÉTALLIQUE GALVANISÉ 6 OU 7 m POUR FILET PROTECTION SANS ANCLAGE: Poteaux d'acier encastrés dans des semelles en béton pour la mise en place de filets. Placement possible dans un bateau encastré de 50cm, ce qui permet de les enlever si nécessaire. Il comprend des crochets métalliques pour faire passer le câble de serrage et ses tendeurs métalliques correspondants. La section du poteau est de 80x2 mm, ils sont galvanisés (protège de l'oxydation contre la corrosion élevée, idéal pour les zones côtières). La hauteur maximale de ces poteaux est de 6m/7m, diminuant à 5,50 m/6,50 m la hauteur de surface en raison de l'encastrement de ceux-ci. Possibilité de souder une plaque avec 4 trous pour pouvoir visser au sol au lieu de les encastrer ou de les rembourrer. *Important: ce produit doit toujours être ancré au sol. Cet article est fabriqué localement, produit sur commande et vendu individuellement. Matière: Fer. Mesures: Poids: 27 kg. Usage: Collectif. Sport: Multisport.

CARACTERÍSTICAS TÉCNICAS

Material	Hierro
Medidas	27kg
Uso	Colectivo
Deporte	Multideporte



SECCIÓN
80 mm



POSTE REFUERZO METÁLICO GALVANIZADO PARA RED PROTECCIÓN SIN BOTES

Ref. 30050

Poste galvanizado (protege de la oxidación ante una alta corrosión, ideal para zonas costeras) de sección 80 x 2 mm. Poste con abrazadera para amarre al poste horizontal y pletina para atornillar al suelo. Recomendable para los extremos de cada tramo de red.

***Importante: Este producto se debe anclar siempre al suelo.**

Este artículo de fabrica de forma nacional, se produce bajo pedido y se vende por unidad.

[ENG] GALVANIZED METAL REINFORCEMENT POST FOR PROTECTION NETWORK WITHOUT BOATS: Galvanized post (protects from oxidation against high corrosion, ideal for coastal areas) with a 80 x 2 mm section. Post with clamp to tie to the horizontal post and plate to screw to the ground. Recommended for the ends of each section of the network. *Important: This product must always be anchored to the ground. This item is manufactured domestically, produced to order and sold individually. Material: Iron. Measures: Weight: 27 kg. Use: Collective. Sport: Multisport.

[FR] POTEAU DE RENFORT MÉTALLIQUE GALVANISÉ POUR RÉSEAU DE PROTECTION SANS BATEAUX: Poteau galvanisé (protège de l'oxydation contre la forte corrosion, idéal pour les zones côtières) avec une section de 80x2 mm. Poteau avec pince à attacher au poteau horizontal et plaque à visser au sol. Recommandé pour les extrémités de chaque section du réseau. *Important: Ce produit doit toujours être ancré au sol. Cet article est fabriqué dans le pays, produit sur commande et vendu à l'unité. Matière: Fer. Mesures: Poids: 27 kg. Usage: Collectif. Sport: Multisport.

CARACTERÍSTICAS TÉCNICAS

Material	Hierro
Medidas	Peso: 27kg
Uso	Colectivo
Deporte	Multideporte



SECCIÓN
80 mm



POSTE METÁLICO 6 m PARA RED PROTECCIÓN SIN BOTES

Ref. 15771

Poste de acero lacado empotrados en zapata de hormigón para colocación de red. Posible colocación en bote empotrado de 50 cm, que permite retirarlos si fuese necesario.

Incluye ganchos metálicos para pasar el cable de sujeción.

La sección del poste es 80 x 2 mm, postes de hierro lacados con pintura poliéster. La altura máxima de estos postes es de 6mts, disminuyendo a 5,50 m la altura superficial debido al empotrado de los mismos.

Opción de soldarles una pletina con 4 agujeros para poder atornillar al suelo en vez de empotrarlos o embutirlos.

***Importante: Este producto se debe anclar siempre al suelo.**

Este artículo de fabrica de forma nacional, se produce bajo pedido y se vende por unidad.

[ENG] METAL POST 6 MTS FOR NET PROTECTION WITHOUT CANS: Steel post recessed in concrete footing for net placement. Possible placement in 50cm recessed boat, which allows them to be removed if necessary. It includes metal hooks to pass the clamping cable and its corresponding metal tensioners. The post section is 80x2 mm, iron posts lacquered with polyester paint. The maximum height of these is 6m, decreasing to 5,50 m the surface height due to the recessed of the same. Option to weld a plate with 4 holes to be able to screw them to the ground instead of embedding or embuitaring them. *Important: This product must always be anchored to the ground. This item is manufactured domestically, produced to order and sold individually. *Material: Steel. Measures: Weight: 25kg. Use: Collective. Sport: Multisport.*

[FR] POTEAU MÉTALLIQUE 6M POUR FILET PROTECTION SIN POTS: Poteaux d'acier encastrés dans des semelles en béton pour la mise en place de filets. Placement possible dans un bateau encastré de 50 cm, ce qui permet de les enlever si nécessaire. Il comprend des crochets métalliques pour faire passer le câble de serrage et ses tendeurs métalliques correspondants. La section de poteau est de 80x2 mm, poteaux en fer laqués avec de la peinture polyester. La hauteur maximale de ceux-ci est de 6m, diminuant à 5,50 m la hauteur de surface en raison de l'encastrement de la même. Possibilité de souder une plaque avec 4 trous pour pouvoir les visser au sol au lieu de les encastrer ou de les embrasser. *Important: ce produit doit toujours être ancré au sol. Cet article est fabriqué localement, produit sur commande et vendu individuellement. *Matériau: Acier. Mesures: Poids: 25kg. Usage: Collectif. Sport: Multisport.*

CARACTERÍSTICAS TÉCNICAS

Material	Hierro
Medidas	Peso: 25kg
Uso	Colectivo
Deporte	Multideporte



BOTE PARA POSTE DE PROTECCIÓN 80 mm

Ref. 15777

Bote metálico de 50 cm de profundidad para poder embutir los postes de protección de 80 mm de sección tanto lacados como los galvanizados.

Este producto se fabrica de forma nacional, bajo pedido y se vende por unidad.

[ENG] CAN POLE OF PROTECTION 80 mm: Metallic post of 50cm deep to be able to stuff the IVIVA protection posts of 80 mm section both lacquered and galvanized. This product is manufactured domestically, made to order and sold individually. *Material: Steel. Measures: Height: 50cm. Use: Collective. Sport: Multisport.*

[FR] POT POTEAU DE PROTECTION 80 mm: Métallique de 50cm de profondeur pour pouvoir rembourrer les poteaux de protection IVIVA de 80 mm de section à la fois laqués et galvanisés. Ce produit est fabriqué dans le pays, sur commande et vendu à l'unité. *Matériau: Acier. Mesures: Hauteur: 50cm. Usage: Collectif. Sport: Multisport.*

CARACTERÍSTICAS TÉCNICAS

Material	Acero
Medidas	Alto: 50cm
Uso	Colectivo
Deporte	Multideporte



TENSOR PARA RED DE PROTECCIÓN

Ref. 15776

Mecanismo para poder tensar el cable que sujeta la red. **Este artículo se vende por unidad.**

[ENG] PROTECTION NETWORK TENSIONER: Mechanism to be able to tension the cable that holds the network. This item is sold individually. *Material: Metal. Measures: 17,5x2,5cm. Use: Collective. Sport: Multisport.*

[FR] TENSEUR POUR FILET DE PROTECTION: Mécanisme pour pouvoir tendre le câble qui maintient le réseau. Cet article est vendu individuellement. *Matériau: Métallique. Mesures: 17,5x2,5cm. Usage: Collectif. Sport: Multisport.*

CARACTERÍSTICAS TÉCNICAS

Material	Metálico
Medidas	17,5x2,5xm
Uso	Colectivo
Deporte	Multideporte



METRO LINEAL CABLE PARA RED DE PROTECCIÓN 6 mm

Ref. 15773

Cable acero galvanizado para colocar la red en los postes de protección.

Este artículo se fabrica nacionalmente y se vende por múltiplos de 25 metros.

[ENG] LINEAR METRE CABLE FOR PROTECTION NET 6 mm: Galvanized steel cable to place the net on the protection posts. This item is manufactured domestically and sold in multiples of 25 metres. *Material: Steel. Measures: Section: 6 mm. Use: Collective. Sport: Multisport.*

[FR] MÈTRE LINÉAIRE CÂBLE POUR FILET DE PROTECTION 6 mm: Câble en acier galvanisé pour placer le filet sur les poteaux de protection. Cet article est fabriqué localement et vendu par multiples de 25 mètres. *Matériau: Acier. Mesures: Section: 6 mm. Usage: Collectif. Sport: Multisport.*

CARACTERÍSTICAS TÉCNICAS

Material	Acero
Medidas	Sección: 6 mm
Uso	Colectivo
Deporte	Multideporte



PAR DE RUEDAS PARA PORTERÍA FÚTBOL 8 Y 11 TRASLADABLES SECCIÓN 80 x 40 mm

Ref. 15749

Juego compuesto de 2 ruedas de nylon y abrazadera metálica de quita y pon que se colocan en las bases de la portería. Son diferentes en este punto si se trata para una portería de aluminio o metálica ya que las bases son distintas. **Este producto se fabrica bajo pedido.**

[ENG] PAIR DE WHEELS FOR GOAL SOCCER 8 AND 11 TRANSFERABLES SECTION 80x40 mm: Set of composed of 2 nylon wheels and metal clamp of removable and put that are placed on the bases of the goal. They are different at this point if it is for an aluminum or metal goal since the bases are different. The model on a black background corresponds to the metal goal. This product is manufactured domestically and to order. *Material: Iron. Measures: 15x12 cm. Use: Collective. Sport: Football.*

[FR] PAR DE ROUES POUR BUT FOOTBALL 8 ET 11 TRANSFÉRABLE SECTION 80x40 mm: Ensemble de composé de 2 roues en nylon et pince métallique de amovible et mis qui sont placés sur les bases du but. Ils sont différents à ce stade si c'est pour un objectif en aluminium ou en métal puisque les bases sont différentes. Le modèle sur fond noir correspond au but métallique. Ce produit est fabriqué localement et sur commande. *Matière: Fer. Mesures: 15x12 cm. Usage: Collectif. Sport: Football.*

CARACTERÍSTICAS TÉCNICAS	
Material	Hierro/Nylon
Medidas	15x12cm
Uso	Colectivo
Deporte	Fútbol



CEPILLO PARA CARRO MARCACAMPOS

Ref. 30057

Cepillo cilíndrico de PE blanco montados con nylon. **Este artículo se vende por unidad.**

[ENG] FOR CART MARKINGS BRUSH: White PE cylindrical brush mounted with nylon. This item is manufactured domestically and sold individually. *Material: Nylon. Measures: 130x80x15 mm. Use: Collective. Sport: Football.*

[FR] CEPILLO POUR CHARIOT DE TRANSPORT MARCACHAMPS: Brosse cylindrique PE blanche montée en nylon. Cet article est fabriqué localement et vendu individuellement. *Matière: Nylon. Mesures: 130x80x15 mm. Usage: Collectif. Sport: Football.*

CARACTERÍSTICAS TÉCNICAS	
Material	Nylon
Medidas	130x80x15 mm
Uso	Colectivo
Deporte	Fútbol



CARRO MARCACAMPOS 2 SALIDAS

Ref. 24287

Estructura metálica provista de una rueda de PVC delantera que hace de guía y otras dos traseras que movilizan un cepillo interior activando la salida de la cal por una boca de doble salida con regulador para poder hacer líneas de 5 y 10 cm. Dispone de mangos y asas para su cómoda utilización. Capacidad: 25 litros. **Este artículo se vende por unidad.**

[ENG] CART MARKINGS 2 DEPARTURES: Metal structure provided with a front pvc wheel that acts as a guide and two rear ones that mobilize an inner brush activating the limescale exit through a double outlet mouth with regulator to be able to make lines of 5 and 10cm. Finally they have handles and handles for comfortable use. Capacity: 25 liters. This item is manufactured domestically and sold individually. *Material: Steel. Measures: Consult. Use: Collective. Sport: Football.*

[FR] CHARIOT DE TRANSPORT MARCACHAMPS 2 DÉPARTS: Structure métallique munie d'une roue avant en pvc qui fait office de guide et de deux roues arrière qui mobilisent une brosse intérieure activant la sortie calcaire par une double bouche de sortie avec régulateur pour pouvoir faire des lignes de 5 et 10cm. Enfin, ils ont des poignées et des poignées pour une utilisation confortable. Capacité: 25 litres. Cet article est fabriqué localement et vendu individuellement. *Matière: Acier. Mesures: Voir le site. Usage: Collectif. Sport: Football.*

CARACTERÍSTICAS TÉCNICAS	
Material	Acero
Medidas	Consultar
Uso	Colectivo
Deporte	Fútbol



JUEGO PORTERÍAS FÚTBOL-PLAYA METÁLICAS 100 mm

Ref. 78715

Porterías de medidas interiores de 5,5 x 2,2 m que se fijan al suelo mediante el hormigonado de unos botes de 50 cm.

Incluyen: marco de postes y larguero de acero, botes para empotrarla en el suelo, ganchos de poliamida para sujetar la red en la parte trasera del marco y, por último, arquillos metálicos traseros por donde desciende la red. No incluye redes.

Disponible en color amarillo, naranja y blanco.

[ENG] SET GOALS SOCCER-BEACH METALLICS 100 mm: Goals of interior measures of 5,5x2,2meters that are fixed to the ground by concreting some boats of 50cm. They include, frame of posts and steel stringer, boats to recess it in the ground, polyamide hooks to hold the net in the back of the frame and finally rear metal arches where the net descends. Does not include nets. Available in yellow, orange and white. Material: Iron. Measures: 5,5x2,2m. Use: Collective. Sport: Football-Beach.

[FR] JEU PORTIÈRES FOOTBALL-PLAGE MÉTALLIQUES 100 mm: Objectifs de mesures intérieures de 5,5x2,2mètres qui sont fixés au sol en bétonnant certains bateaux de 50cm. Ils comprennent, cadre de poteaux et longeron d'acier, bateaux pour l'enfoncer dans le sol, crochets en polyamide pour maintenir le filet à l'arrière du cadre et enfin des arches métalliques arrière où le filet descend. Ne comprend pas les filets. Disponible en jaune, orange et blanc. Matière: Fer. Mesures: 5,5x2,2m. Usage: Collectif. Sport: Football-Plage.

CARACTERÍSTICAS TÉCNICAS

Material	Hierro
Medidas	5,5x2,2m
Uso	Colectivo
Deporte	Fútbol-Playa



SECCIÓN
80 mm

JUEGO PORTERÍAS FÚTBOL-PLAYA ALUMINIO 120 x 100 mm

Ref. 78716

JUEGO PORTERÍAS FÚTBOL-PLAYA ALUMINIO 90 mm

Ref. 78719

Porterías de medidas interiores de 5,5 x 2,2 m que se fijan al suelo mediante el hormigonado de unos botes de 50 cm.

Incluyen: marco de postes y larguero de aluminio, escuadras interiores metálicas para unión poste larguero, botes y pieza de unión para empotrarla en el suelo, ganchos de poliamida para sujetar la red en la parte trasera del marco y por último arquillos metálicos traseros galvanizados por donde desciende la red. No incluye redes.

Disponible únicamente en color blanco.

[ENG] SET GOALS SOCCER-BEACH ALUMINIUM 120X100 mm/90 mm: Goals of interior measures of 5,5x2,2mts that are fixed to the ground by concreting some tins of 50cm. They include, frame of posts and aluminum stringer, metal inner squares for joint pole spar, tins and joint piece to recess it in the ground, polyamide hooks to hold the net at the back of the frame and finally galvanized rear metal arches where the net descends. Does not include nets. Available only in white. Material: Aluminium. Measures: 5,5x2,2m. Use: Collective. Sport: Football-Beach.

[FR] JEU PORTIÈRES FOOTBALL- PLAGE ALUMINIUM 120X100 mm/90 mm: Objectifs de mesures intérieures de 5,5x2,2mètres qui sont fixés au sol en bétonnant des boîtes de 50 cm. Ils comprennent, cadre de poteaux et de longerons en aluminium, carrés intérieurs métalliques pour longeron de poteau joint, boîtes et pièce de joint pour l'enfoncer dans le sol, crochets en polyamide pour maintenir le filet à l'arrière du cadre et enfin des arches métalliques arrière galvanisées où le filet descend. Ne comprend pas les filets. Disponible uniquement en blanc. Matière: Acier. Mesures: 5,5x2,2m. Usage: Collectif. Sport: Football-Plage.

CARACTERÍSTICAS TÉCNICAS

Material	Aluminio
Medidas	5,5x2,2m
Uso	Colectivo
Deporte	Balonmano/Fútbol sala



JUEGO PORTERÍAS FÚTBOL-PLAYA ALUMINIO 120 x 100 mm

Ref. 78716

JUEGO PORTERÍAS FÚTBOL-PLAYA ALUMINIO 90 mm

Ref. 78719



SECCIÓN
120x100 mm



SECCIÓN
90 mm

JUEGO PORTERÍAS ALUMINIO FÚTBOL PLAYA 120 x 100 mm TRASLADABLES

Ref. 15545

JUEGO PORTERÍAS ALUMINIO FÚTBOL PLAYA 90 mm TRASLADABLES

Ref. 15546

Juego de dos porterías de aluminio de medidas interiores de 5,5 x 2,2 m que incluye: marco y bases en aluminio de la misma sección, escuadras metálicas interiores de unión larguero/postes/bases, ganchos de poliamida para sujetar la red a la parte trasera del marco y a la base y también incluye los arquillos metálicos galvanizados traseros por donde desciende la red. No incluye redes. Posibilidad de añadir contrapesos.

[ENG] SET GOALS ALUMINIUM SOCCER-BEACH 120 x 100 mm TRANSFERABLES: Set of two aluminium goals of 5,5 x 2,2 mts including: aluminium frame and bases of the same section, interior metal brackets to join the crossbar/posts/bases, polyamide hooks to fix the net to the back of the frame and to the base and also includes the galvanised metal rings at the back where the net descends. Does not include nets. Material: Aluminium. Measures: 5,5 x 2,2 mts. Use: Collective. Sport: Football-Beach.

[FR] JEU PORTIÈRES ALUMINIUM FOOTBALL- PLAGE 120 x 100 mm TRANSFÉRABLES: Ensemble de deux buts en aluminium de 5,5 x 2,2 mts comprenant : un cadre et des bases en aluminium de même section, des supports métalliques intérieurs pour relier la barre transversale/les poteaux/les bases, des crochets en polyamide pour fixer le filet à l'arrière du cadre et à la base et comprend également les anneaux en métal galvanisé à l'arrière où le filet descend. Ne comprend pas les filets. Matière: Aluminium. Mesures: 5,5 x 2,2 mts. Usage: Collectif. Sport: Football-Plage.

CARACTERÍSTICAS TÉCNICAS	
Material	Aluminio
Medidas	5,5x2,2mts
Uso	Colectivo
Deporte	Fútbol-Playa

JUEGO PORTERÍAS FÚTBOL-PLAYA 120 x 100 mm-TRASLADABLES

Ref. 15956



SECCIÓN
120x100 mm

JUEGO PORTERÍAS FÚTBOL-PLAYA 90 mm TRASLADABLES

Ref. 15546



SECCIÓN
90 mm



JUEGO PORTERÍAS BALONMANO PLAYA ALUMINIO CON PLETINA DE AMARRE Y ARQUILLOS Y BASE GALVANIZADA

Ref. 30085

Juego de porterías aluminio balonmano playa fijas con perfil de 80 x 80 mm reforzado interiormente con canal posterior para colocación de ganchos de PVC (incluidos) para redes (no incluidas). Base metálica fabricada con perfil de Ø 35 mm cincada y arquillos metálicos de Ø 35 mm galvanizados.

Los postes disponen de una profundidad suplementaria de 33 cm de longitud con placa de anclaje para su fijación a dado de hormigón (no incluido) dentro de la arena.

Medidas interiores: 3 x 2 m.

Marco terminado con pintura blanca epoxi/poliéster y vinilos rojos.

[ENG] SET GOALS SOCCER-BEACH METALLICS 100 mm: Goals of interior measures of 5,50x2,20 meters that are fixed to the ground by concreting some boats of 50 cm. They include, frame of posts and steel stringer, boats to recess it in the ground, polyamide hooks to hold the net in the back of the frame and finally rear metal arches where the net descends. Available in yellow, orange and white. Material: Aluminium. Measures: 3x2m. Use: Collective. Sport: Football-Beach.

[FR] JEU PORTIÈRES FOOTBALL-PLAGE MÉTALLIQUES 100 mm: Objectifs de mesures intérieures de 5,50x2,20 mètres qui sont fixés au sol en bétonnant certains bateaux de 50cm. Ils comprennent, cadre de poteaux et longeron d'acier, bateaux pour l'enfoncer dans le sol, crochets en polyamide pour maintenir le filet à l'arrière du cadre et enfin des arches métalliques arrière où le filet descend. Disponible en jaune, orange et blanc. Matière: Aluminium. Mesures: 3x2m. Usage: Collectif. Sport: Football-Plage.

CARACTERÍSTICAS TÉCNICAS	
Material	Aluminio
Medidas	3x2mts
Uso	Colectivo
Deporte	Fútbol-Playa



SECCIÓN
80x80 mm





Banquillos

BANQUILLO DE SUPLENTES

Ref. 30026 - 4 plazas / Ref. 22037 - 5 plazas / Ref. 30027 - 6 plazas
 Ref. 22038 - 7 plazas / Ref. 30028 - 8 plazas / Ref. 22039 - 9 plazas
 Ref. 30029 - 10 plazas / Ref. 22036 - 12 plazas

Banquillos fabricados en una sola pieza, con un perfil metálico pregalvanizado y lacado con pintura poliéster de 40 x 40 x 2 mm, laterales en policarbonato compacto de 3 mm y recubierto posterior y superior mediante planchas de policarbonato celular de 10 mm.

Se pueden hacer con asientos individuales con respaldo de PVC o con asiento corrido y respaldo de madera. Provisto de 4 pletinas con agujero para anclar al suelo (no incluye tornillería).

Opcional la colocación de 4 ruedas para su fácil movilidad y parrilla reposapiés.

Se puede fabricar el banquillo de 4, 5, 6, 7, 8, 9, 10 o 12 plazas.

Medidas de alto por fondo: 2 x 1mts.

Este artículo conlleva portes debidos. Consulta con el Departamento de Logística los costes del envío.

IVIVA se reserva el derecho de modificar cualquier producto sin previo aviso. Ten en cuenta esta información sobre todo en relación a los asientos tanto en color como en forma, que depende muchas veces del fabricante. Lo que si podremos asegurar es que sean de similares características.

[ENG] BENCH OF SUBSTITUTES: Benches manufactures in one piece, with a pregalvanized metal profile and lacquered with polyester paint of 40x40x2mm, sides in compact polycarbonate of 3mm and coated back and top by sheets of cellular polycarbonate. They can be made with individual PVC seat with backrest or with a continue seat with wooden backrest. Provided with 4 plates with holes to anchor to the ground (Does not include screws). Optional placement of 4 wheels for an easy mobility and footrest board. Height per depth measures: 2x1m. The bench can be manufactured with 4, 5, 6, 7, 8, 9, 10 or 12 seats. IVIVA reserves the right to modify any product without prior notice, very important in relation to the seats both in color and specially in form, which often depends on the manufacturer. What we can assure is that they are of similar characteristics. This item is manufactured domestically and is shipped carriage forward. Please check with the Logistics Department for shipping costs. Material: Iron/Polycarbonate. Measures: According to the reference. Use: Collective. Sport: Football/Multisport.

[FR] BANC DE REMPLAÇANT: Bancs fabriqués en une seule pièce, avec un profil métallique pré-galvanisé et laqué avec de la peinture polyester de 40x40x2mm, côtés en polycarbonate compact de 3mm et revêtus dos et dessus par des feuilles de polycarbonate cellulaire. Ils peuvent être fabriqués avec des sièges individuels avec dossier en PVC ou avec une assise continue et un dossier en bois. Fourni avec 4 plaques avec des trous pour ancrer au sol (Ne comprend pas de vis). Placement optionnel de 4 roues pour une mobilité facile et grille de repose-pieds. Le banc peut être fabriqué avec 4, 5, 6, 7, 8, 9, 10 ou 12 sièges. Mesures de hauteur par fond: 2x1m. Cet article est fabriqué dans le pays et est expédié en port dû. Veuillez consulter le département logistique pour connaître les frais d'expédition. IVIVA se réserve le droit de modifier tout produit sans préavis, très important en ce qui concerne les sièges à la fois en couleur et surtout en forme, ce qui dépend souvent du fabricant. Ce que nous pouvons assurer, c'est qu'ils ont des caractéristiques similaires. Matière: Fer/Polycarbonate. Mesures: Selon la référence. Usage: Collectif. Sport: Football/Multisport.

CARACTERÍSTICAS TÉCNICAS	
Material	Hierro/Polycarbonato
Medidas	Según plazas
Uso	Colectivo
Deporte	Fútbol/Multideporte



JUEGO 4 RUEDAS TRASLACIÓN BANQUILLO SUPLENTES

Ref. 15016

Se trata de un artículo opcional que consiste en 4 ruedas giratorias con freno de quita y pon colocadas mediante guía en pletinas situadas en los bajos del propio banquillo.

Es importante saber a la hora de tramitar el pedido si se quiere el banquillo con ellas para, precisamente, colocarle dicha pletina que no llevaría en caso de no ser solicitadas las ruedas.

[ENG] GAMES 4 WHEELS TRASLACION BENCH SUPLENTES: It is an optional article that consists of 4 swivel wheels with removable brake and put placed by guide on plates located on the bottom of the bench itself, it is important to know if you want them to precisely place said plate that would not carry if the wheels were not requested. Material: Iron/Nylon. Use: Collective. Sport: Football/Multisport.

[FR] JEU 4 ROUES TRASLACION BANC REMPLAÇANT: C'est un article optionnel qui se compose de 4 roues pivotantes avec frein amovible et mises en place par guide sur des plaques situées sur le fond de la banquette elle-même. Il est important de savoir si vous souhaitez qu'elles placent précisément ladite plaque qui ne porterait pas si les roues n'étaient pas demandées. Matière: Fer/Nylon. Usage: Collectif. Sport: Football/Multisport.

CARACTERÍSTICAS TÉCNICAS	
Material	Hierro/Nylon
Uso	Colectivo
Deporte	Fútbol/Multideporte



BANQUILLO 4º ÁRBITRO (2 PLAZAS CON PUPITRE)

Ref. 15609

Banquillos fabricados en una sola pieza, con un perfil metálico pregalvanizado y lacado con pintura poliéster de 40 x 40 x 2 mm, laterales en policarbonato compacto de 3 mm y recubierto posterior y superior mediante planchas de policarbonato celular de 10 mm.

Se pueden hacer con asientos individuales con respaldo de pvc o con asiento corrido y respaldo de madera.

Provisto de 4 pletinas con agujero para anclar al suelo (no incluye tornillería).

Opcional la colocación de 4 ruedas para su fácil movilidad y parrilla reposapiés.

Este artículo se fabrica de forma nacional y conlleva portes debidos. Consulta con el Departamento de Logística los costes del envío.

IVIVA se reserva el derecho de modificar cualquier producto sin previo aviso. Ten en cuenta esta información sobre todo en relación a los asientos tanto en color como en forma, que depende muchas veces del fabricante. Lo que si podremos asegurar es que sean de similares características.

[ENG] BENCH 4TH REFEREE (2 POST WITH PUPITRE): Benches manufactures in one piece, with a pregalvanized metal profile and lacquered with polyester paint of 40x40x2mm, sides in compact polycarbonate of 3mm and coated back and top by sheets of cellular polycarbonate. They can be made with individual PVC seat with backrest or with a continue seat with wooden backrest. Provided with 4 plates with holes to anchor to the ground (Does not include screws). Optional placement of 4 wheels for an easy mobility and footrest board. This item is manufactured domestically and is shipped carriage forward. Please check with the Logistics Department for shipping costs. IVIVA reserves the right to modify any product without prior notice, very important in relation to the seats both in color and specially in form, which often depends on the manufacturer. What we can assure is that they are of similar characteristics. *Material: Iron/Polycarbonate. Measures: 135x200x100cm. Use: Collective. Sport: Football/Multisport.*

[FR] BANC 4º ARBITRE (2 POSITIONS AVEC PUPITRE): Bancs fabriqués en une seule pièce, avec un profil métallique pré-galvanisé et laqué avec de la peinture polyester de 40x40x2mm, côtés en polycarbonate compact de 3mm et revêtus dos et dessus par des feuilles de polycarbonate cellulaire. Ils peuvent être fabriqués avec des sièges individuels avec dossier en PVC ou avec une assise continue et un dossier en bois. Fourni avec 4 plaques avec des trous pour ancrer au sol (Ne comprend pas de vis). Placement optionnel de 4 roues pour une mobilité facile et grille de repose-pieds. Cet article est fabriqué dans le pays et est expédié en port dû. Veuillez consulter le département logistique pour connaître les frais d'expédition. IVIVA se réserve le droit de modifier tout produit sans préavis, très important en ce qui concerne les sièges à la fois en couleur et surtout en forme, ce qui dépend souvent du fabricant. Ce que nous pouvons assurer, c'est qu'ils ont des caractéristiques similaires. *Matériau: Fer/Polycarbonate. Mesures: 135x200x100cm. Usage: Collectif. Sport: Football/Multisport.*



CARACTERÍSTICAS TÉCNICAS	
Material	Hierro/Polycarbonato
Medidas	135x200x100cm
Uso	Colectivo
Deporte	Fútbol/Multideporte



ASIENTO INDIVIDUAL SIN RESPALDO 42 x 37 x 11 cm

Ref. 30098



ASIENTO INDIVIDUAL CON RESPALDO 43,1 x 44,7 x 35 cm

Ref. 30100



Venta mínima
10 unidades

ASIENTO PVC CON RESPALDO ROJO.

Ref. 22010



ASIENTO PVC CON RESPALDO SPARK.

Ref. 22011



CR M4 azul.

Consulta las diferentes posibilidades de asientos para banquillos.

BANCO METÁLICO CON ASIENTOS PVC 5 PLAZAS

Ref. 24590

Banquillos de 5 plazas (estándar), fabricados en perfil metálico de 80 x 40 mm y asientos de PVC. Provisto de 4 pletinas con agujero para poder atornillar al suelo, también cabe la posibilidad de unión de varios bancos mediante tornillería para hacerlos más largos.

Ideal para banquillos de suplentes de interior.

Possibilidad de hacerlos en otras medidas, consulte opciones, máximo 6 plazas.

IVIVA, se reserva el derecho de modificar cualquier producto sin previo aviso, muy importante sobre todo en relación a los asientos tanto en color como sobre todo en forma, que depende muchas veces del fabricante. Lo que si podremos asegurar es que sean de similares características.

[ENG] DESK METAL WITH SEATS PVC 5POST : 5-seater benches (standard), made of 80x40mm metal profile and PVC seats, provided with 4 plates with hole to be able to screw to the ground, it is also possible to join several benches by screws to make them longer. Ideal for benches of interior substitutes. Possibility of doing them in other measures, see options. Maximum 6 seats. IVIVA, reserves the right to modify any product without prior notice, very important especially in relation to the seats both in color especially in shape, which often depends on the manufacturer. What we can assure is that they are of similar characteristics. Material: Iron/Top in PVC. Measures: 250x70x42cm. Use: Collective. Sport: Multisport.

[FR] BANC MÉTALLIQUE AVEC SIÈGES PVC 5 POSITIONS: Bancs 5 places (standard), réalisés en profilé métallique 80x40mm et sièges PVC, munis de 4 plaques avec trou pour pouvoir visser au sol, il est également possible de joindre plusieurs bancs par vis pour les rendre plus longs. Idéal pour les bancs de substitués intérieurs. Possibilité de les faire dans d'autres mesures, voir options. Maximum 6 sièges. IVIVA, se réserve le droit de modifier tout produit sans préavis, très important en particulier en ce qui concerne les sièges à la fois en couleur et surtout en forme, ce qui dépend souvent du fabricant. Ce que nous pouvons assurer, c'est qu'ils ont des caractéristiques similaires. Matière: Fer/Top en PVC. Mesures: 250x70x42cm. Usage: Collectif. Sport: Multisport.

CARACTERÍSTICAS TÉCNICAS	
Material	Hierro/Parte de arriba en PVC
Medidas	250x70x42cm
Uso	Colectivo
Deporte	Fútbol/Multideporte

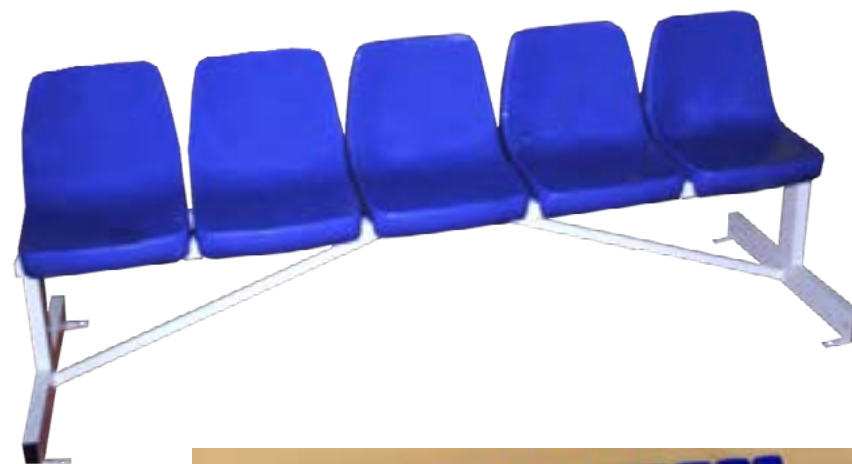

BANCO METÁLICO CON ASIENTOS PVC 2 PLAZAS

Ref. 15953

Banquillos de 2 plazas, fabricados en perfil metálico de 80 x 40 mm y asientos de pvc, provisto de 4 pletinas con agujero para poder atornillar al suelo. Ideal para para pistas de pádel y tenis.

[ENG] DESK METAL WITH SEATS PVC 2 POST: 2 seat bench made of metal profile and PVC seats, provided with 4 plates with hole to be able to screw to the ground. Ideal for padel and tennis court. Material: Iron/Top in PVC. Measures: 105x70x42cm. Use: Collective. Sport: Multisport.

[FR] BANC MÉTALLIQUE AVEC SIÈGES PVC 2 POSITIONS: Bancs 2 places, en profilé métallique de 80x40mm et sièges en PVC, munis de 4 plaques avec trou pour pouvoir visser au sol. Idéal pour les courts de paddle et de tennis. Matière: Fer/Top en PVC. Mesures: 105x70x42cm. Usage: Collectif. Sport: Multisport.

CARACTERÍSTICAS TÉCNICAS	
Material	Hierro
Medidas	105x70x42cm
Uso	Colectivo
Deporte	Multideporte





Tenis

JUEGO POSTES TENIS METÁLICOS Ø 80 mm FJOS

Ref. 24212

Juego de postes fabricados en acero de sección redonda de 80 mm. Diseñados para anclar al suelo mediante botes metálicos (no incluidos, consulta en la página 67), empotrados en zapata de hormigón.

Incluye carraca para poder tensar el cable de la red que se quiera colocar. Se fabrican para que la red quede a la altura reglamentaria de 1,07 m.

Importante: Este producto se debe anclar siempre al suelo.

Se fabrica de forma nacional.

[ENG] SET POLES TENIS METALS Ø 80 mm FIXED: Poles made of steel of round section of 80 mm. Designed to anchor to the ground by metal boats (not included, see page 67) recessed in concrete footing. Includes tensioning ratchet to be able to tension the cable of the net that you want to place. They are manufactured so that the net is at the regulatory height of 1.07 meters. Important: This product must always be anchored to the ground. It is manufactured domestically. Material: Iron. Measures: Regulatory. Use: Collective. Sport: Tennis.

[FR] JEU POTEAUX TENNIS MÉTALLIQUES Ø 80 mm FIXE: Poteaux en acier de section ronde de 80mm. Conçus pour être ancrés au sol par des bateaux métalliques (non compris, voir page 67) encastrés dans des semelles en béton. Comprend un cliquet de tension pour pouvoir tendre le câble du filet que vous souhaitez placer. Ils sont fabriqués de manière à ce que le filet soit à la hauteur réglementaire de 1,07 mètres. Important: Ce produit doit toujours être ancré au sol. Il est fabriqué dans le pays. Matière: Fer. Mesures: Réglementaire. Usage: Collectif. Sport: Tennis.



CARACTERÍSTICAS TÉCNICAS	
Material	Hierro
Medidas	Reglamentarias
Uso	Colectivo
Deporte	Tenis



JUEGO POSTES TENIS FJOS CUADRADOS 80 x 80 mm

Ref. 15894

Juego de postes fabricados en acero de sección cuadrada de 80 x 80 mm.

Diseñados para anclar al suelo mediante botes metálicos (no incluidos, consulta en la página 67) empotrados en zapata de hormigón.

Incluye carraca para poder tensar el cable de la red que se quiera colocar. Se fabrican para que la red quede a la altura reglamentaria de 1,07 m.

Importante: Este producto se debe anclar siempre al suelo.

Se fabrica de forma nacional.

[ENG] SET POLES TENIS FIXED SQUARES 80x80MM: Posts made of steel of square section of 80x80 mm. Designed to anchor to the ground by metal tins (not included, see page 67) recessed in concrete footing. Includes tensioning ratchet to be able to tension the cable of the net that you want to place. They are manufactured so that the net is at the regulatory height of 1.07 meters. Important: This product must always be anchored to the ground. It is manufactured domestically. Material: Iron. Measures: Regulatory. Use: Collective. Sport: Tennis.

[FR] JEU POTEAUX TENNIS FIXE CARRÉS 80x80MM: Poteaux en acier de section carrée de 80x80 mm. Conçus pour être ancrés au sol par des boîtes métalliques (non inclus, voir page 67) encastrés dans des semelles en béton. Comprend un cliquet de tension pour pouvoir tendre le câble du filet que vous souhaitez placer. Ils sont fabriqués de manière à ce que le filet soit à la hauteur réglementaire de 1,07 mètre. Important: Ce produit doit toujours être ancré au sol. Il est fabriqué dans le pays. Matière: Fer. Mesures: Réglementaire. Usage: Collectif. Sport: Tennis.

CARACTERÍSTICAS TÉCNICAS	
Material	Hierro
Medidas	Reglamentarias
Uso	Colectivo
Deporte	Tenis



JUEGO POSTES TENIS METÁLICOS 80 mm TRASLADABLES DELUXE

Ref. 24213

Postes ultra reforzados de 5 mm de grosor fabricados en acero de sección redonda de 80 mm.

Diseñados para anclar al suelo mediante botes metálicos (no incluidos, consulta en la página 67), empotrados en zapata de hormigón.

Incluye carraca para poder tensar el cable de la red que se quiera colocar. Se fabrican para que la red quede a la altura reglamentaria de 1,07 m.

Ideal para evitar desperfectos por excesos de tensión.

Importante: Este producto se debe anclar siempre al suelo.

[ENG] 80MM FIXED METALLIC DELUXE TENNIS POST-PAIR: Ultra-reinforced posts 5mm thick made of steel of round section of 80mm. Designed to anchor to the ground by metal boats (not included, see page 67) recessed in concrete footing. Includes tensioning ratchet to be able to tension the cable of the net that you want to place. They are manufactured so that the net is at the regulatory height of 1.07 meters. Ideal to prevent damage due to excessive voltage. Important: This product must always be anchored to the ground. Material: Iron. Measures: Regulatory. Use: Collective. Sport: Tennis.

[FR] JEU DE PIQUETS DE TENNIS MÉTALLIQUES FIXES DE 80MM DELUXE: Poteaux ultra-renforcés de 5mm d'épaisseur en acier de section ronde de 80mm. Conçus pour être ancrés au sol par des bateaux métalliques (non compris, voir page 67) encastrés dans des semelles en béton. Comprend un cliquet de tension pour pouvoir tendre le câble du filet que vous souhaitez placer. Ils sont fabriqués de manière à ce que le filet soit à la hauteur réglementaire de 1,07 mètres. Idéal pour éviter les dommages dus à une tension excessive. Important: Ce produit doit toujours être ancré au sol. Matière: Fer. Mesures: Réglementaire. Usage: Collectif. Sport: Tennis.

CARACTERÍSTICAS TÉCNICAS	
Material	Hierro
Medidas	Reglamentarias
Uso	Colectivo
Deporte	Tenis



JUEGO POSTES TENIS METÁLICOS Ø 80 mm TRASLADABLES

Ref. 24213

Juego de postes fabricados en acero de sección redonda 80 mm.

Diseñados para anclar a una base metálica trasladable provista de 2 ruedas de nylon fijas. Dicha base de medidas 80 x 60 cm y fabricada en tubo de acero de sección 40 x 40 x 2 mm, permite la colocación en su parte posterior de un cajón de contrapeso para evitar su vuelco (consulta página 67). El peso aproximado de contrapeso debería ser de unos 60/80 kg.

Incluye carraca para poder tensar el cable de la red que se quiera colocar.

[ENG] SET POLES TENIS METALS Ø80MM TRANSFERABLES: Poles made of steel of round section 80mm. Designed to anchor to a movable metal base provided with 2 fixed nylon wheels. This base measures 80x60cm and made of steel tube section 40x40x2mm, allows the placement of a counterweight drawer to prevent overturning (See page 67). The approximate weight of counterweight should be about 60/80kg. Includes tensioning ratchet to be able to tension the cable of the network that you want to place. *Material: Iron. Measures: Regulatory. Use: Collective. Sport: Tennis.*

[FR] JEU POTEAUX TENNIS MÉTALLIQUES Ø80MM TRANSFÉRABLE: Poteaux en acier de section ronde 80mm. Conçus pour être ancrés à une base métallique mobile munie de 2 roues fixes en nylon. Cette base mesure 80x60cm et est réalisée en tube d'acier de section 40x40x2mm, permet le placement d'un tiroir à contrepoids à l'arrière pour éviter le renversement (Voir page 67). Le poids approximatif du contrepoids devrait être d'environ 60/80kg. Comprend un cliquet de tension pour pouvoir tendre le câble du réseau que vous souhaitez placer. *Matière: Fer. Mesures: Réglementaire. Usage: Collectif. Sport: Tennis.*

CARACTERÍSTICAS TÉCNICAS	
Material	Hierro
Medidas	Reglamentarias
Uso	Colectivo
Deporte	Tenis



SECCIÓN
80 mm



JUEGO POSTES TENIS TRASLADABLES CUADRADOS 80 x 80 mm

Ref. 22007

Juego de postes fabricados en acero de sección sección cuadrada 80 x 80 mm.

Diseñados para anclar a una base metálica trasladable provista de 2 ruedas de nylon fijas. Dicha base de medidas 80 x 60 cm y fabricada en tubo de acero de sección 40 x 40 x 2 mm, permite la colocación en su parte posterior de un cajón de contrapeso para evitar su vuelco (consulta página 67). El peso aproximado de contrapeso debería ser de unos 60/80 kg. Incluye carraca para poder tensar el cable de la red que se quiera colocar.

Se fabrica de forma nacional.

[ENG] SET POLES TENIS TRANSFERABLES SQUARES 80x80 mm: Poles made of steel of square section 80x80 mm. Designed to anchor to a movable metal base provided with 2 fixed nylon wheels. This base measures 80x60cm and made of steel tube section 40x40x2mm, allows the placement of a counterweight drawer on the back to prevent overturning (See page 67). The approximate weight of counterweight should be about 60/80kg. Includes tensioning ratchet to be able to tension the cable of the net that you want to place. It is manufactured domestically. *Material: Iron. Measures: Regulatory. Use: Collective. Sport: Tennis.*

[FR] JEU POTEAUX TENNIS TRANSFÉRABLE CARRÉS 80X80MM: Poteaux en acier de section carrée 80x80mm. Conçus pour être ancrés à une base métallique mobile munie de 2 roues fixes en nylon. Cette base mesure 80x60 cm et est réalisée en tube d'acier de section 40x40x2 mm, permet le placement d'un tiroir à contrepoids à l'arrière pour éviter le renversement (Voir page 67). Le poids approximatif du contrepoids devrait être d'environ 60/80kg. Comprend un cliquet de tension pour pouvoir tendre le câble du réseau que vous souhaitez placer. Il est fabriqué dans le pays. *Matière: Fer. Mesures: Réglementaire. Usage: Collectif. Sport: Tennis.*

CARACTERÍSTICAS TÉCNICAS	
Material	Hierro
Medidas	Reglamentarias
Uso	Colectivo
Deporte	Tenis



SECCIÓN
80 x 80 mm



JUEGO POSTES DE TENIS FIJOS Ø 80 mm CON BASE PARA ATORNILLAR

Ref. 22006

Juego de postes fabricados en acero de sección redonda de 80 mm.

Diseñados para atornillar al suelo mediante pletina rectangular de 33 x 22cm (agujeros de 2 cm y distancia entre centros de 29 x 15 cm). **Tornillería no incluida.**

Incluye carraca para poder tensar el cable de la red que se quiera colocar. Se fabrican para que la red quede a la altura reglamentaria de 1,07 m.

Ideal para instalaciones en la que no se desea hacer obra civil.

Importante: Este producto se debe anclar siempre al suelo.

Se fabrica de forma nacional.

[ENG] SET POLES DE TENIS FIXED Ø80MM WITH BASE FOR SCREW: Poles made of steel of round section of 80mm. Designed to screw to the ground by rectangular plate of 33x22cm (holes of 2cm and distance between centers of 29x15cm). Screws not included. Includes tensioning ratchet to be able to tension the cable of the net that you want to place. They are manufactured so that the net is at the regulatory height of 1,07m. Ideal for installations in which you do not want to do civil works. Important: This product must always be anchored to the ground. It is manufactured domestically. Material: Steel. Measures: Regulatory. Use: Collective. Sport: Tennis.

[FR] JEU POTEAUX DE TENNIS FIXE Ø80MM AVEC BASE POUR VISSER: Poteaux en acier de section ronde de 80mm. Conçus pour être vissés au sol au moyen d'une plaque rectangulaire de 33x22cm (trous de 2cm et entraxe de 29x15cm). Vis non comprises. Inclut un cliquet de tension pour serrer le câble du filet à installer. Fabriqué de manière à ce que le filet soit à la hauteur réglementaire de 1,07mts. Idéal pour les installations où les travaux de génie civil ne sont pas nécessaires. Important: Ce produit doit toujours être ancré au sol. Il est fabriqué dans le pays. Matière: Fer. Mesures: Réglementaire. Usage: Collectif. Sport: Tennis.

CARACTERÍSTICAS TÉCNICAS	
Material	Hierro
Medidas	Reglamentarias
Uso	Colectivo
Deporte	Tenis



SECCIÓN
80 mm



JUEGO POSTES DE TENIS FIJOS CUADRADO 80 x 80 mm CON BASE PARA ATORNILLAR

Ref. 15102

Juego de postes fabricados en acero de sección cuadrada de 80 x 80 mm.

Diseñados para atornillar al suelo mediante pletina rectangular de 33 x 22 cm (agujeros de 2 cm y distancia entre centros de 29 x 15 cm). **Tornillería no incluida.**

Incluye carraca para poder tensar el cable de la red que se quiera colocar. Se fabrican para que la red quede a la altura reglamentaria de 1,07 m.

Ideal para instalaciones en la que no se desea hacer obra civil.

Importante: Este producto se debe anclar siempre al suelo.

Se fabrica de forma nacional.

[ENG] SET POLES DE TENIS FIXED SQUARE 80x80 mm WITH BASE TO SCREW: Poles made of steel of square section of 80x80 mm. Designed to screw to the ground by rectangular plate of 33x22 cm (holes of 2cm and distance between centers of 29x15 cm). Screws not included. Includes tensioning ratchet to be able to tension the cable of the net that you want to place. They are manufactured so that the net is at the regulatory height of 1,07 mts. Ideal for installations in which you do not want to do civil works. Important: This product must always be anchored to the ground. It is manufactured domestically. Material: Steel. Measures: Regulatory. Use: Collective. Sport: Tennis.

[FR] JEU POTEAUX DE TENNIS FIXE CARRÉ 80x80 mm AVEC BASE POUR VISSER: Poteaux en acier de section carrée de 80mm. Conçus pour être vissés au sol au moyen d'une plaque rectangulaire de 33x22 cm (trous de 2 cm et entraxe de 29x15 cm). Vis non comprises. Inclut un cliquet de tension pour serrer le câble du filet à installer. Fabriqué pour que le filet soit à la hauteur réglementaire de 92cm. Idéal pour les installations où les travaux de génie civil ne sont pas nécessaires. Important: Ce produit doit toujours être ancré au sol. Il est fabriqué dans le pays. Matière: Fer. Mesures: Réglementaire. Usage: Collectif. Sport: Tennis.

CARACTERÍSTICAS TÉCNICAS	
Material	Hierro
Medidas	Reglamentarias
Uso	Colectivo
Deporte	Tenis



SECCIÓN
80 x 80 mm



JUEGO POSTES TENIS ALUMINIO Ø 90 mm FJOS

Ref. 22008

Juego de postes fabricados en aluminio nervado de sección redonda 90 mm.

Diseñados para anclar al suelo mediante botes metálicos* (incluidos), empotrados en zapata de hormigón.

Incluye carraca para poder tensar el cable de la red que se quiera colocar. Se fabrican para que la red quede a la altura reglamentaria de 1,07 m.

*Los postes y los botes son de la misma sección por lo tanto se unen mediante una pieza de unión de 50 x 50 mm que se introduce 25 cm en el bote y otros 25 cm en el poste.

Importante: Este producto se debe anclar siempre al suelo.

[ENG] SET POLES TENIS ALUMINIUM Ø90MM FIXED: Posts made of ribbed aluminium of round section 90mm. Designed to anchor to the ground by metal tins* (included) recessed in concrete footing. Includes tensioning ratchet to be able to tension the cable of the net that you want to place. They are manufactured so that the net is at the regulatory height of 1,07 m. The posts and the tins are of the same section therefore they are joined by a 50x50 mm union piece that is inserted 25 cm in another tin and 25 cm in the post. Important: This product must always be anchored to the ground. It is manufactured domestically. Material: Aluminium. Measures: Regulatory. Use: Collective. Sport: Tennis.

[FR] JEU POTEAUX TENNIS ALUMINIUM Ø90 mm FIXE: Poteaux en aluminium nervuré de section ronde de 90 mm. Conçus pour être ancrés au sol par des boîtes métalliques* (inclus) encastrés dans des semelles en béton. Comprend un cliquet de tension pour pouvoir tendre le câble du filet que vous souhaitez placer. Ils sont fabriqués de manière à ce que le filet soit à la hauteur réglementaire de 1,07 m. Les boîtes et les bateaux sont de la même section, ils sont donc reliés par une pièce d'union de 50x50 mm qui est insérée à 25 cm dans un autre bateau et à 25 cm dans le poteau. Important: Ce produit doit toujours être ancré au sol. Il est fabriqué dans le pays. Matière: Aluminium. Mesures: Réglementaire. Usage: Collectif. Sport: Tennis.

CARACTERÍSTICAS TÉCNICAS	
Material	Aluminio
Medidas	Reglamentarias
Uso	Colectivo
Deporte	Tenis



SECCIÓN
90 mm



JUEGO POSTES TENIS FJOS ALUMINIO SECCIÓN CUADRADA 80 x 80 mm

Ref. 30054

Juego de postes fabricados en aluminio nervado de sección cuadrada de 80 x 80 mm.

Diseñados para anclar al suelo mediante botes metálicos* (incluidos) empotrados en zapata de hormigón.

Incluye carraca para poder tensar el cable de la red que se quiera colocar. Se fabrican para que la red quede a la altura reglamentaria de 1,07 m.

*Los postes de sección cuadrada se introducen directamente en un bote de 90 x 90 mm de sección y 25 cm de profundidad.

Importante: Este producto se debe anclar siempre al suelo.

[ENG] SET POLES TENIS FIXED ALUMINIUM SECTION SQUARE 80x80MM: Posts made of ribbed aluminium of square section of 80x80mm. Designed to anchor to the ground by metal tins* -included- recessed in concrete footing. Includes tensioning ratchet to be able to tension the cable of the net that you want to place. They are manufactured so that the net is at the regulatory height of 1.07mts. The square section posts are introduced directly into a boat of 90x90mm section and 25cm deep. Important: This product must always be anchored to the ground. It is manufactured domestically. Material: Aluminium. Measures: Regulatory. Use: Collective. Sport: Tennis.

[FR] JEU POTEAUX TENNIS FIXE ALUMINIUM SECCION CARRÉE 80x80MM: Poteaux en aluminium nervuré de section carrée de 80x80mm. Conçus pour être ancrés au sol par des boîtes métalliques* (inclus) encastrés dans des semelles en béton. Comprend un cliquet de tension pour pouvoir tendre le câble du filet que vous souhaitez placer. Ils sont fabriqués de manière à ce que le filet soit à la hauteur réglementaire de 1,07mts. Les poteaux de section carrée sont introduits directement dans un bateau de section de 90x90mm et 25cm de profondeur. Important: Ce produit doit toujours être ancré au sol. Il est fabriqué dans le pays. Matière: Aluminium. Mesures: Réglementaire. Usage: Collectif. Sport: Tennis.

CARACTERÍSTICAS TÉCNICAS	
Material	Aluminio
Medidas	Reglamentarias
Uso	Colectivo
Deporte	Tenis



SECCIÓN
80 x 8 mm



JUEGO POSTES TENIS TRASLADABLES ALUMINIO Ø 90 mm

Ref. 15108

Juego de postes fabricados en aluminio nervado de sección redonda de 90 mm.

Diseñados para anclar a una base metálica trasladable provista de 2 ruedas de nylon fijas. Dicha base de medidas 80 x 60 cm y fabricada en tubo de acero de sección 40 x 40 x 2 mm, permite la colocación su parte posterior de un cajón de contrapeso para evitar su vuelco (consulta página 67). El peso aproximado de contrapeso debería ser de unos 60/80 kg.

Incluye carraca para poder tensar el cable de la red que se quiera colocar.

[ENG] SET POLES TENIS TRANSFERABLES ALUMINIUM Ø90MM: Poles made of ribbed aluminum of 90 mm round section. Designed to anchor to a movable metal base provided with 2 fixed nylon wheels. This base measures 80x60 cm and made of steel tube section 40x40x2 mm, allows the placement of a counterweight drawer on the back to prevent overturning (See page 67). The approximate weight of counterweight should be about 60/80 kg. Includes tensioning ratchet to be able to tension the cable of the net that you want to place. *Material: Aluminium. Measures: Regulatory. Use: Collective. Sport: Tennis.*

[FR] JEU POTEAUX TENNIS TRANSFÉRABLE ALUMINIUM Ø90MM: Poteaux en aluminium nervuré de section ronde de 90 mm. Conçus pour s'ancre à une base métallique mobile munie de 2 roues fixes en nylon. Cette base mesure 80x60 cm et est réalisée en tube d'acier de section 40x40x2 mm, permet le placement d'un tiroir à contrepoids à l'arrière pour éviter le renversement (Voir page 67). Le poids approximatif du contrepoids devrait être d'environ 60/80 kg. Comprend un cliquet de tension pour pouvoir tendre le câble du filet que vous souhaitez placer. *Matériau: Aluminium. Mesures: Réglementaire. Usage: Collectif. Sport: Tennis.*

CARACTERÍSTICAS TÉCNICAS	
Material	Aluminio
Medidas	Reglamentarias
Uso	Colectivo
Deporte	Tenis



JUEGO POSTES TENIS TRASLADABLES ALUMINIO SECCIÓN CUADRADA 80 x 80 mm

Ref. 22005

Juego de postes fabricados en aluminio nervado de sección sección cuadrada 80 x 80 mm.

Diseñados para anclar a una base metálica trasladable provista de 2 ruedas de nylon fijas. Dicha base de medidas 80 x 60 cm y fabricada en tubo de acero de sección 40 x 40 x 2 mm. Permite la colocación en su parte posterior de un cajón de contrapeso para evitar su vuelco (consulta página 67). El peso aproximado de contrapeso debería ser de unos 60/80 kg.

Incluye carraca para poder tensar el cable de la red que se quiera colocar.

[ENG] SET POLES TENIS TRANSFERABLES ALUMINIUM SECTION SQUARE 80x80 mm: Poles made of ribbed aluminum of square section 80x80 mm. Designed to anchor to a movable metal base provided with 2 fixed nylon wheels. This base measures 80x60cm and made of steel tube section 40x40x2 mm, allows the placement of a counterweight drawer on the back to prevent overturning (See page 67). The approximate weight of counterweight should be about 60/80 kg. Includes tensioning ratchet to be able to tension the cable of the net that you want to place. *Material: Aluminium. Measures: Regulatory. Use: Collective. Sport: Tennis.*

[FR] JEU POTEAUX TENNIS TRANSFÉRABLE ALUMINIUM SECCION CARRÉE 80X80MM: Poteaux en aluminium nervuré de section carrée 80x80 mm. Conçus pour s'ancre à une base métallique mobile munie de 2 roues fixes en nylon. Cette base mesure 80x60 cm et est réalisée en tube d'acier de section 40x40x2 mm, permet le placement d'un tiroir à contrepoids à l'arrière pour éviter le renversement (Voir page 67). Le poids approximatif du contrepoids devrait être d'environ 60/80 kg. Comprend un cliquet de tension pour pouvoir tendre le câble du filet que vous souhaitez placer. *Matériau: Aluminium. Mesures: Réglementaire. Usage: Collectif. Sport: Tennis.*

CARACTERÍSTICAS TÉCNICAS	
Material	Aluminio
Medidas	Reglamentarias
Uso	Colectivo
Deporte	Tenis



SILLA JUEZ DE TENIS

Ref. 24470

Silla fabricada en acero con asiento de PVC y repisa de madera abatible para anotaciones. Muy estable gracias a su estructura. La altura hasta el asiento es de 175 cm.

Se vende por unidad.

[ENG] TENNIS JUDGE CHAIR: Chair made of steel, with PVC seat and folding wooden shelf for annotations. Very stable thanks to its structure. The height to seat is 175 cm. It is sold individually and is manufactured domestically. *Material: Iron/Wood. Measures: 200x65x60 cm/Weight: 20 kg. Use: Collective. Sport: Tennis.*

[FR] CHAISE JUGE DE TENNIS: Chaise fabriqué en acier, avec siège en PVC et table bois rabattable pour les annotations. Très stable grâce à sa structure. La hauteur du siège est de 175 cm. Il est vendu à l'unité et fabriqué dans le pays. *Matériau: Bois/Fer. Mesures: 200x65x60 cm/Poids: 20 kg. Usage: Collectif. Sport: Tennis.*



CARACTERÍSTICAS TÉCNICAS	
Material	Hierro/Madera
Medidas	200x65x60cm/Peso: 20kg
Uso	Colectivo
Deporte	Tenis



JUEGO CAJONES CONTRAPESO PEQUEÑOS

Ref. 24278 (Verde) - Ref. 78135 (Blanco)

Juego de dos cajones formados por chapa metálica de 1,5 mm lacada con pintura poliéster. Están provistos de asas y tapa superior.

Indicado para canastas de minibasket y postes trasladables de voleibol o tenis.

Los cajones se sirven vacíos (19 kg) aptos para rellenar con arena u hormigón (soporta cargas de hasta 200 kg).

[ENG] SET OF SMALL COUNTERWEIGHT DRAWERS: This counterweight drawers made up of 1,5mm metal sheet lacquered with polyester paint. Provided with handles and top cover. Ideal for minibasketball baskets and portable volleyball and tennis posts. The boxes are served empty (19kg) suitable for filling with sand or concrete (it supports loads of up to 200kg). *Material: Metal. Measures: 65,5x40,5x37cm. Use: Collective. Sport: Basketball.*

[FR] JEU CAISSEES CONTRAPOIDS PETITS: Composé d'une tôle de 1,5mm laquée avec une peinture polyester, muni de poignées et d'un couvercle supérieur. Idéal pour les paniers de minibasket et les poteaux portatifs de volleyball et de tennis. Les boîtes sont servies vides (19kg) adaptées au remplissage avec du sable ou du béton (il supporte des charges jusqu'à 200 kg). *Matériau: Métallique. Mesures: 65,5x40,5x37cm. Usage: Collectif. Sport: Basket-ball.*

CARACTERÍSTICAS TÉCNICAS	
Material	Metálico
Medidas	65,5x40,5x37cm
Uso	Colectivo
Deporte	Basketball



JUEGO BOTES CON TAPA PARA POSTES FJOS

Ref. 24217

Juego de dos botes de sección de tubo 88 mm y profundidad 25 cm.

Diseñados para empotrar en zapata de hormigón.

Indispensables para la colocación de todos nuestros postes de tenis, pádel y voleibol metálicos fijos de sección redonda de 80 mm.

Se sirven con tapa para cuando se retire el poste de la pista.

[ENG] SET CANS WITH LID FOR POLES FIXED: Jar of tube section 88 mm and depth 25 cm. Designed to recess in concrete footing. Indispensable for the placement of all our poles of tennis, padel and fixed metal volleyball of round section of 80 mm. They are served with a lid for when the pole is removed from the court. *Material: Steel. Measures: Diameter: 80 mm/High: 25 cm. Use: Collective. Sport: Multisport.*

[FR] JEU POTS AVEC COUVERCLE POUR POTEAUX FIXE: Boîte de section tubulaire 88 mm et profondeur 25 cm. Conçus pour s'enfoncer dans des semelles en béton. Indispensable pour le placement de tous nos bâtons de tennis, paddle et ballon de volleyball métallique fixe de section ronde de 80 mm. Ils sont servis avec un couvercle pour lorsque le poteau est retiré du court. *Matériau: Acier. Mesures: Diamètre: 80cm/Hauteur: 25 cm. Usage: Collectif. Sport: Multisport.*



CARACTERÍSTICAS TÉCNICAS	
Material	Acero
Medidas	Diámetro: 80mm/Alto: 25cm
Uso	Colectivo
Deporte	Multideporte

JUEGO BOTES PARA POSTES METÁLICOS CUADRADOS

Ref. 15770

Juego de dos botes de sección cuadrada y profundidad 25 cm.

Diseñados para empotrar en zapata de hormigón.

Indispensables para la colocación de todos nuestros postes de tenis, pádel y voleibol metálicos fijos de sección cuadrada de 80 x 80 mm.

Se sirven con tapa para cuando se retire el poste de la pista.

[ENG] SET CANS WITH LID FOR POLES FIXED SECTION SQUARE: Cans of square section and depth 25 cm designed to recess in concrete footing. Indispensable for the placement of all our posts of tennis, padel and fixed metal volleyball of square section of 80x80 mm. They are served with a lid for when the track post is removed. *Material: Metal. Measures: 80x80x250 mm. Use: Collective. Sport: Multisport.*

[FR] JEU POTS AVEC COUVERCLE POUR POTEAUX FIXE SECCION CARRÉE: Boîtes de section carrée et de profondeur 25 cm conçus pour s'enfoncer dans des semelles en béton. Indispensable pour le placement de tous nos boîtes de tennis, padel et volleyball métallique fixe de section carrée de 80x80 mm. Ils sont servis avec un couvercle lorsque le poteau de voie est retiré. *Matériau: Métallique. Mesures: 80x80x250 mm. Usage: Collectif. Sport: Multisport.*

CARACTERÍSTICAS TÉCNICAS	
Material	Metálico
Medidas	80x80x250mm
Uso	Colectivo
Deporte	Multideporte



ESPECIALISTAS EN CONSTRUCCIONES DEPORTIVAS



INGENIERÍA



OBRAS



PROYECTOS

SOLUCIONES A MEDIDA

Nos encargamos de su proyecto, desde la concepción de la idea hasta su puesta en marcha, seguimiento y posterior mantenimiento.

Certificados en calidad ISO 9001 y medio ambiente 14001



Pádel

JUEGO POSTES PÁDEL METÁLICOS Ø 80 mm FJOS

Ref. 24471

Juego de dos postes fabricados en acero de sección redonda de 80 mm. Diseñados para anclar al suelo mediante botes metálicos (no incluidos, consulta en la página 73), empotrados en zapata de hormigón. Incluye carraca para poder tensar el cable de la red que se quiera colocar. Se fabrican para que la red quede a la altura reglamentaria de 92 cm.
Importante: Este producto se debe anclar siempre al suelo.

[ENG] SET POLES PADEL METALS Ø 80 mm FIXED: Posts made of steel of round section of 80 mm. Designed to anchor to the ground by metal tins (not included, see page 73) recessed in concrete footing. Includes tensioning ratchet to be able to tension the cable of the net that you want to place. They are manufactured so that the net is at the regulatory height of 92cm. Important: This product must always be anchored to the ground. Material: Iron. Measures: Regulatory. Use: Collective. Sport: Padel.

[FR] JEU POTEAUX PADEL MÉTALLIQUES Ø 80 mm FIXE: Poteaux en acier de section ronde de 80 mm. Conçus pour être ancrés au sol par des boîtes métalliques (non inclus, voir page 73) encastrés dans des semelles en béton. Comprend un cliquet de tension pour pouvoir tendre le câble du filet que vous souhaitez placer. Ils sont fabriqués de manière à ce que le filet soit à la hauteur réglementaire de 92 cm. Important: Ce produit doit toujours être ancré au sol. Matière: Fer. Mesures: Réglementaire. Usage: Collectif. Sport: Padel.

CARACTERÍSTICAS TÉCNICAS	
Material	Hierro
Medidas	Reglamentarias
Uso	Colectivo
Deporte	Pádel



SECCIÓN
80 mm



JUEGO POSTES DE PÁDEL FJOS CUADRADOS 80 x 80 mm

Ref. 15767

Juego de dos postes fabricados en acero de sección cuadrada 80 x 80 mm. Diseñados para anclar al suelo mediante botes metálicos (no incluidos, consulta en la página 73) empotrados en zapata de hormigón. Incluye carraca para poder tensar el cable de la red que se quiera colocar. Se fabrican para que la red quede a la altura reglamentaria de 92 cm.
Importante: Este producto se debe anclar siempre al suelo.

[ENG] SET POLES PADEL FIXED SQUARES 80x80 mm: Posts made of steel of square section 80x80 mm. Designed to anchor to the ground by metal boats (not included, see page 73) recessed in concrete footing. Includes tensioning ratchet to be able to tension the cable of the net that you want to place. They are manufactured so that the net is at the regulatory height of 92 cm. Important: This product must always be anchored to the ground. Material: Iron. Measures: Regulatory. Use: Collective. Sport: Padel.

[FR] JEU POTEAUX DE PADEL FIXE CARRÉS 80x80MM: Poteaux en acier à section carrée de 80x80 mm. Conçus pour être ancrés au sol au moyen de boîtes métalliques (non fournies, voir page 73) encastrées dans une dalle de béton. Inclut un cliquet de tension pour serrer le câble du filet à installer. Ils sont fabriqués de manière à ce que le filet soit à la hauteur réglementaire de 92 cm. Important: Ce produit doit toujours être ancré au sol. Matière: Fer. Mesures: Réglementaire. Usage: Collectif. Sport: Padel.

CARACTERÍSTICAS TÉCNICAS	
Material	Hierro
Medidas	Reglamentarias
Uso	Colectivo
Deporte	Pádel



SECCIÓN
80 x 80 mm



JUEGO POSTES PÁDEL METÁLICOS 80 mm FJOS DELUXE

Ref. 30060

Juego de dos postes ultra reforzados de 5 mm de grosor, fabricados en acero de sección redonda de 80 mm.

Diseñados para anclar al suelo mediante botes metálicos (no incluidos, consulta en la página 73), empotrados en zapata de hormigón.

Incluye carraca para poder tensar el cable de la red que se quiera colocar. Se fabrican para que la red quede a la altura reglamentaria de 92 cm.

Ideal para evitar desperfectos por excesos de tensión.

Importante: Este producto se debe anclar siempre al suelo.

[ENG] DELUXE FIXED 80 mm METAL PADEL POSTS SET: Ultra-reinforced posts 5mm thick made of steel of round section of 80 mm. Designed to anchor to the ground by metal tins (not included, see page 73) recessed in concrete footing. Includes tensioning ratchet to be able to tension the cable of the net that you want to place. They are manufactured so that the net is at the regulatory height of 92cm. Ideal to prevent damage due to excessive voltage. Important: This product must always be anchored to the ground. Material: Iron. Measures: Regulatory. Use: Collective. Sport: Padel.

[FR] JEU DE PIQUETS DE PADEL MÉTALLIQUES FIXES DE 80 mm DELUXE: Poteaux ultra-renforcés de 5mm d'épaisseur en acier de section ronde de 80 mm. Conçus pour être ancrés au sol par des boîtes métalliques (non inclus, voir page 73) encastrés dans des semelles en béton. Comprend un cliquet de tension pour pouvoir tendre le câble du filet que vous souhaitez placer. Ils sont fabriqués de manière à ce que le filet soit à la hauteur réglementaire de 92 cm. Idéal pour éviter les dommages dus à une tension excessive. Important: Ce produit doit toujours être ancré au sol. Matière: Fer. Mesures: Réglementaire. Usage: Collectif. Sport: Padel.

CARACTERÍSTICAS TÉCNICAS	
Material	Hierro
Medidas	Reglamentarias
Uso	Colectivo
Deporte	Pádel



SECCIÓN
80 mm



JUEGO POSTES DE PÁDEL FJOS Ø 80 mm CON BASE PARA ATORNILLAR

Ref. 22009

Juego de dos postes fabricados en acero de sección redonda de 80 mm. Diseñados para atornillar al suelo mediante pletina rectangular de 33 x 22 cm (agujeros de 2 cm y distancia entre centros de 29 x 15 cm). **Tornillería no incluida.** Incluye carraca para poder tensar el cable de la red que se quiera colocar. Se fabrican para que la red quede a la altura reglamentaria de 92 cm.

Ideal para instalaciones en las que no se desea hacer obra civil.

Importante: Este producto se debe anclar siempre al suelo.

[ENG] SET POLES DE FIXED Ø80 mm WITH BASE TO SCREW: Poles made of steel of round section of 80 mm. Designed to screw to the ground by rectangular plate of 33x22cm (holes of 2cm and distance between centers of 29x15 cm). Screws not included. Includes tensioning ratchet to be able to tension the cable of the net that you want to place. They are manufactured so that the net is at the regulatory height of 92 cm. Ideal for installations in which you do not want to do civil works. Important: This product must always be anchored to the ground. Material: Iron. Measures: Regulatory. Use: Collective. Sport: Padel.

[FR] JEU POTEAUX DE PADEL FIXE Ø80 mm AVEC BASE POUR VISSER: Poteaux en acier de section ronde de 80 mm. Conçus pour être vissés au sol au moyen d'une plaque rectangulaire de 33x22 cm (trous de 2 cm et entraxe de 29x15 cm), vis non comprises. Inclut un cliquet de tension pour serrer le câble du filet à installer. Fabriqué pour que le filet soit à la hauteur réglementaire de 92 cm. Idéal pour les installations où les travaux de génie civil ne sont pas nécessaires. Important: Ce produit doit toujours être ancré au sol. Matière: Fer. Mesures: Réglementaire. Usage: Collectif. Sport: Padel.

CARACTERÍSTICAS TÉCNICAS	
Material	Hierro
Medidas	Reglamentarias
Uso	Colectivo
Deporte	Pádel

SECCIÓN 80 mm

BASE PARA ATORNILLAR AL SUELO

33 cm

20 cm

29 cm

15 cm



JUEGO POSTES DE PÁDEL FJOS 80 x 80 mm CON BASE PARA ATORNILLAR

Ref. 30063

Juego de dos postes fabricados en acero de sección cuadrada de 80 x 80 mm. Diseñados para atornillar al suelo mediante pletina rectangular de 33 x 22 cm (agujeros de 2 cm y distancia entre centros de 29 x 15 cm). **Tornillería no incluida.** Incluye carraca para poder tensar el cable de la red que se quiera colocar. Se fabrican para que la red quede a la altura reglamentaria de 92 cm.

Ideal para instalaciones en la que no se desea hacer obra civil.

Importante: Este producto se debe anclar siempre al suelo.

[ENG] SET POLES DE FIXED 80X80MM WITH BASE TO SCREW: Poles made of steel of square section of 80 mm. Designed to screw to the ground by rectangular plate of 33x22 cm (holes of 2cm and distance between centers of 29x15 cm). Screws not included. Includes tensioning ratchet to be able to tension the cable of the net that you want to place. They are manufactured so that the net is at the regulatory height of 92 cm. Ideal for installations in which you do not want to do civil works. Important: This product must always be anchored to the ground. Material: Iron. Measures: Regulatory. Use: Collective. Sport: Padel.

[FR] JEU POTEAUX DE PADEL FIXE 80x80 mm AVEC BASE POUR VISSER: Poteaux en acier de section carrée de 80 mm. Conçus pour être vissés au sol au moyen d'une plaque rectangulaire de 33x22 cm (trous de 2 cm et entraxe de 29x15 cm). Vis non comprises. Inclut un cliquet de tension pour serrer le câble du filet à installer. Fabriqué pour que le filet soit à la hauteur réglementaire de 92 cm. Idéal pour les installations où les travaux de génie civil ne sont pas nécessaires. Important: Ce produit doit toujours être ancré au sol. Matière: Fer. Mesures: Réglementaire. Usage: Collectif. Sport: Padel.

CARACTERÍSTICAS TÉCNICAS	
Material	Hierro
Medidas	Reglamentarias
Uso	Colectivo
Deporte	Pádel

SECCIÓN 80x80 mm

BASE PARA ATORNILLAR AL SUELO

33 cm

20 cm

29 cm

15 cm



JUEGO POSTES PÁDEL ALUMINIO Ø 90 mm FJOS

Ref. 15106

Juego de dos postes fabricados en aluminio nervado de sección redonda de 90 mm. Diseñados para anclar al suelo mediante botes metálicos* (incluidos) empotrados en zapata de hormigón. Incluye carraca tensora para poder tensar el cable de la red que se quiera colocar. Se fabrican para que la red quede a la altura reglamentaria de 92 cm en dicha disciplina.

*Los postes de sección redonda y los botes son de la misma sección por lo tanto se unen mediante una pieza de unión de 50 x 50 mm que se introduce 25 cm en el bote y otros 25 cm en el poste.

Importante: Este producto se debe anclar siempre al suelo.

[ENG] SET POLES ALUMINIUM Ø90MM FIXED: Posts made of ribbed aluminium with a round section of 90mm. Designed to anchor to the ground by means of metal tins* (included) recessed in concrete footing. Includes tensioning ratchet to be able to tension the cable of the net that you want to place. They are manufactured so that the net is at the regulatory height of 92cm in this discipline. *The round section posts, poles and tins are of the same section therefore they are joined by a 50x50 mm joining piece that is inserted 25 cm into the tin and another 25 on the post. Important: This product must always be anchored to the ground. Material: Aluminium. Measures: Regulatory. Use: Collective. Sport: Padel.

[FR] JEU POTEAUX PADEL ALUMINIUM Ø90MM FIXE: Poteaux en aluminium nervuré de section ronde de 90 mm. Conçus pour être ancrés au sol au moyen de boîtes métalliques* -inclus- encastrés dans des semelles en béton. Comprend un cliquet de tension pour pouvoir tendre le câble du filet que vous souhaitez placer. Ils sont fabriqués de manière à ce que le filet soit à la hauteur réglementaire de 92 cm réglementaire dans cette discipline. *Les poteaux de section ronde, les poteaux et les boîtes sont de la même section, ils sont donc reliés par une pièce d'assemblage de 50x50 mm qui est insérée à 25 cm dans le boî et à 25 autres sur le poteau. Important: Ce produit doit toujours être ancré au sol. Matière: Aluminium. Mesures: Réglementaire. Usage: Collectif. Sport: Padel.

CARACTERÍSTICAS TÉCNICAS	
Material	Aluminio
Medidas	Reglamentarias
Uso	Colectivo
Deporte	Pádel



JUEGO POSTES PÁDEL ALUMINIO FJOS SECCIÓN CUADRADA 80 x 80 mm

Ref. 14206

Juego de dos postes fabricados en aluminio nervado de sección cuadrada de 80 x 80 mm. Diseñados para anclar al suelo mediante botes metálicos* (incluidos), empotrados en zapata de hormigón. Incluye carraca para poder tensar el cable de la red que se quiera colocar. Se fabrican para que la red quede a la altura reglamentaria de 92 cm.

*Los postes de sección cuadrada se introducen directamente en un bote de 90 x 90 mm de sección y 25 cm de profundidad.

Importante: Este producto se debe anclar siempre al suelo.

[ENG] SET POLES ALUMINIUM FIXED SECTION SQUARE 80X80MM: Posts made of ribbed aluminum of square section of 80x80 mm. Designed to anchor to the ground by metal tins* (included) recessed in concrete footing. Includes tensioning ratchet to be able to tension the cable of the net that you want to place. They are manufactured so that the net is at the regulatory height of 92 cm. *The square section posts are inserted directly into a 90x90 mm section and 25 cm deep canister. Important: This product must always be anchored to the ground. Material: Aluminium. Measures: Regulatory. Use: Collective. Sport: Padel.

[FR] JEU POTEAUX PADEL ALUMINIUM FIXE SECCION CARRÉE 80X80MM: Poteaux en aluminium nervuré de section carrée de 80x80 mm. Conçus pour être ancrés au sol au moyen de boîtes métalliques* (incluses) encastrées dans une dalle de béton. Inclut un cliquet de tension pour serrer le câble du filet à installer. Ils sont fabriqués de manière à ce que le filet soit à la hauteur réglementaire de 92 cm. *Les poteaux à section carrée sont insérés directement dans une section de 90x90mm et de 25 cm de profondeur. Important: Ce produit doit toujours être ancré au sol. Matière: Aluminium. Mesures: Réglementaire. Usage: Collectif. Sport: Padel.

CARACTERÍSTICAS TÉCNICAS	
Material	Aluminio
Medidas	Reglamentarias
Uso	Colectivo
Deporte	Pádel



JUEGO BOTES CON TAPA PARA POSTES FJOS

Ref. 24217

Juego de dos botes de sección de tubo 88 mm y profundidad 25 cm.

Diseñados para empotrar en zapata de hormigón.

Indispensables para la colocación de todos nuestros postes de tenis, pádel y voleibol metálicos fijos de sección redonda de 80 mm.

Se sirven con tapa para cuando se retire el poste de la pista.

[ENG] SET CANS WITH LID FOR POLES FIXED: Jar of tube section 88 mm and depth 25 cm. Designed to recess in concrete footing. Indispensable for the placement of all our poles of tennis, padel and fixed metal volleyball of round section of 80 mm. They are served with a lid for when the pole is removed from the court. *Material: Steel. Measures: Diameter: 80mm/High: 25 cm. Use: Collective. Sport: Multisport.*

[FR] JEU POTS AVEC COUVERCLE POUR POTEAUX FIXE: Boîte de section tubulaire 88 mm et profondeur 25 cm. Conçus pour s'enfoncer dans des semelles en béton. Indispensable pour le placement de tous nos bâtons de tennis, paddle et ballon de volleyball métallique fixe de section ronde de 80 mm. Ils sont servis avec un couvercle pour lorsque le poteau est retiré du court. *Matière: Acier. Mesures: Diamètre: 80cm/Hauteur: 25cm. Usage: Collectif. Sport: Multisport.*



CARACTERÍSTICAS TÉCNICAS	
Material	Acero
Medidas	Diámetro: 80mm/Alto: 25cm
Uso	Colectivo
Deporte	Multideporte

JUEGO BOTES PARA POSTES METÁLICOS CUADRADOS

Ref. 15770

Juego de dos botes de sección cuadrada y profundidad 25 cm.

Diseñados para empotrar en zapata de hormigón.

Indispensables para la colocación de todos nuestros postes de tenis, pádel y voleibol metálicos fijos de sección cuadrada de 80 x 80 mm.

Se sirven con tapa para cuando se retire el poste de la pista.

[ENG] SET CANS WITH LID FOR POLES FIXED SECTION SQUARE: Cans of square section and depth 25 cm designed to recess in concrete footing. Indispensable for the placement of all our posts of tennis, padel and fixed metal volleyball of square section of 80x80mm. They are served with a lid for when the track post is removed. *Material: Metal. Measures: 80x80x250 mm. Use: Collective. Sport: Multisport.*

[FR] JEU POTS AVEC COUVERCLE POUR POTEAUX FIXE SECCION CARRÉE: Boîtes de section carrée et de profondeur 25cm conçus pour s'enfoncer dans des semelles en béton. Indispensable pour le placement de tous nos boîtes de tennis, padel et volleyball métallique fixe de section carrée de 80x80 mm. Ils sont servis avec un couvercle lorsque le poteau de voie est retiré. *Matière: Métallique. Mesures: 80x80x250 mm. Usage: Collectif. Sport: Multisport.*



CARACTERÍSTICAS TÉCNICAS	
Material	Metálico
Medidas	80x80x250mm
Uso	Colectivo
Deporte	Multideporte



IVIVA

LÍDERES EN FABRICACIÓN DE PISTAS DE PÁDEL



PISTAS PANORÁMICAS, PREMIUM Y STANDARD

Fabricamos e instalamos una elevada gama de productos de alta calidad en instalaciones deportivas.

Fabricamos protecciones para elementos estructurales (columnas, pilares, paredes, canastas, porterías, ...) u otros posibles elementos peligrosos como en deportes de nieve, ciclismo, baloncesto, atletismos, futbol, motociclismo, gimnasia, así como, atrapamientos, caídas a distinto o mismo nivel mediante lonas de graderío, cubre-fosos y de piscina.





Voleibol

JUEGO POSTES VOLEIBOL METÁLICOS Ø 80 mm FJOS

Ref. 24215

Juego de postes fabricados en acero de sección redonda 80 mm.

Diseñados para anclar al suelo mediante botes metálicos (no incluidos), empotrados en zapata de hormigón. Incluye carraca para poder tensar el cable de la red que se quiera colocar y sistema regulador de altura de red, que permite jugar a dicha disciplina las distintas categorías que existen (senior, juveniles, cadetes tanto en categoría masculina como femenina).

Importante: Este producto se debe anclar siempre al suelo.

[ENG] SET POLES VOLLEYBALL METALS Ø80 mm FIXED: Poles made of steel of round section 80 mm. Designed to anchor to the ground by metal tins (not included) recessed in concrete footing. It includes tensioning ratchet to be able to tension the cable of the net that you want to place and net height regulating system, which allows the different categories that exist to play this discipline (senior, juvenile, cadet in both the women's and men's categories). Important: This product must always be anchored to the ground. Material: Metal. Measures: Regulatory. Use: Collective. Sport: Volleyball.

[FR] JEU POTEAUX VOLLEY-BALL MÉTALLIQUES Ø80 mm FIXE: Poteaux en acier de section ronde de 80 mm. Conçus pour être ancrés au sol par des boîtes métalliques (non inclus) encastrés dans des semelles en béton. Il comprend un cliquet de tension pour pouvoir tendre le câble du filet que vous souhaitez placer et le système de régulation de hauteur du filet, ce qui vous permet de jouer cette discipline aux différentes catégories qui existent (senior, jeune, cadet dans les catégories féminine et masculine). Important: Ce produit doit toujours être ancré au sol. Matière: Métallique. Mesures: Réglementation. Usage: Collectif. Sport: Volley-ball.

CARACTERÍSTICAS TÉCNICAS	
Material	Metálico
Medidas	Reglamentarias
Uso	Colectivo
Deporte	Voleibol



CATEGORIA	ALTURA DEL BORDE SUPERIOR DE LA RED (m)	
	MASCULINA	FEMENINA
Seniors	2,43	2,24
Juveniles (16 y 17 años)	2,43	2,24
Cadetes (14 y 15 años)	2,37	2,18
Infantes (12 y 13 años)	2,24	2,10
Alevines (10 y 11 años)	2,10	-
Bonjuniors (8 y 9 años)	2,00	-

Botes para anclaje al suelo. No incluidos. Ref. 24219 (pag 67)



JUEGO POSTES DE VOLEIBOL METÁLICOS CUADRADOS 80 x 80 mm FJOS

Ref. 30064

Juego de postes fabricados en acero de sección cuadrada de 80 x 80 mm.

Diseñados para anclar al suelo mediante botes metálicos (no incluidos) empotrados en zapata de hormigón.

Incluye carraca para poder tensar el cable de la red que se quiera colocar y sistema regulador de altura de red, que permite jugar a dicha disciplina las distintas categorías que existen (senior, juveniles, cadetes tanto en categoría femenina como masculina).

Importante: Este producto se debe anclar siempre al suelo.

[ENG] SET POLES DE VOLLEYBALL METALS SQUARES 80x80 mm FIXED: Poles made of steel of square section of 80x80 mm. Designed to anchor to the ground by metal tins (not included) recessed in concrete footing. It includes tensioning ratchet to be able to tension the cable of the net that you want to place and net height regulating system, which allows you to play that discipline the different categories that exist (senior, youth, cadet in both the women's and men's categories). This product must always be anchored to the ground. Material: Metal. Measures: Regulatory. Use: Collective. Sport: Volleyball.

[FR] JEU POTEAUX DE VOLLEY-BALL MÉTALLIQUES CARRÉS 80x80 mm FIXE: Poteaux en acier de section carrée de 80x80 mm. Conçus pour être ancrés au sol par des boîtes métalliques (non inclus) encastrés dans des semelles en béton. Il comprend un cliquet de tension pour pouvoir tendre le câble du filet que vous souhaitez placer et le système de régulation de hauteur du filet, ce qui vous permet de jouer cette discipline aux différentes catégories qui existent (senior, jeune, cadet dans les catégories féminine et masculine). Important: Ce produit doit toujours être ancré au sol. Matière: Métallique. Mesures: Réglementation. Usage: Collectif. Sport: Volley-ball.

CARACTERÍSTICAS TÉCNICAS	
Material	Metálico
Medidas	Reglamentarias
Uso	Colectivo
Deporte	Voleibol



Botes para anclaje al suelo. No incluidos. Ref. 15770 (pag 67)

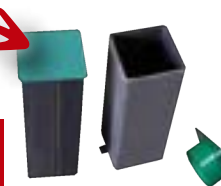

JUEGO POSTES VOLEIBOL METÁLICOS Ø 80 mm TRASLADABLES

Ref. 24216

Juego de postes fabricados en acero de sección redonda de 80 mm.

Diseñados para anclar a una base metálica trasladable provista de 2 ruedas de nylon fijas. Dicha base de medidas 80 x 60 cm y fabricada en tubo de acero de sección 40 x 40 x 2 mm. Permite la colocación en su parte posterior de un cajón de contrapeso para evitar su vuelco (consulta página 67). El peso aproximado de contrapeso debería ser de unos 80/100 kg.

Incluye carraca para poder tensar el cable de la red que se quiera colocar y sistema regulador de altura de red, que permite jugar a dicha disciplina las distintas categorías que existen (senior, juveniles, cadetes tanto en categoría femenina como masculina).

[ENG] SET POLES VOLLEYBALL METALS Ø80 mm TRANSFERABLES: Poles made of steel with a round section of 80mm. Designed to anchor to a movable metal base equipped with 2 fixed nylon wheels. This base measures 80x60 cm and made of steel tube section 40x40x2mm, allows the placement of a counterweight drawer to prevent overturning (See page 67). The approximate weight of the counterweight should be about 80/100kg. It includes tensioning ratchet to be able to tension the cable of the net that you want to place and net height regulating system, which allows you to play this discipline the different categories that exist (senior, youth, cadet in both the women's and men's categories). *Material: Metal. Measures: Regulatory. Use: Collective. Sport: Volleyball.*

[FR] JEU POTEAUX VOLLEY-BALL MÉTALLIQUES Ø80 mm TRANSFÉRABLE: Poteaux en acier de section ronde de 80mm. Conçus pour s'ancre à une base métallique mobile équipée de 2 roues fixes en nylon. Cette base mesure 80x60 cm et est réalisée en tube d'acier de section 40x40x2 mm, permet le placement d'un tiroir à contrepoids à l'arrière pour éviter le renversement (Voir page 67). Le poids approximatif du contrepoids devrait être d'environ 80/100 kg. Il comprend un cliquet de tension pour pouvoir tendre le câble du filet, ce qui vous permet de jouer cette discipline aux différentes catégories qui existent (ainé, jeune, cadet dans les catégories féminine et masculine). *Matière: Métallique. Mesures: Réglementaire. Usage: Collectif. Sport: Volley-ball.*

CARACTERÍSTICAS TÉCNICAS	
Material	Metálico
Medidas	Reglamentarias
Uso	Colectivo
Deporte	Voleibol



JUEGO POSTES VOLEIBOL METÁLICOS CUADRADOS 80 x 80 mm TRASLADABLES

Ref. 30065

Juego de postes fabricados en acero de sección cuadrada de 80 x 80 mm.

Diseñados para anclar a una base metálica trasladable provista de 2 ruedas de nylon fijas. Dicha base de medidas 80 x 60 cm y fabricada en tubo de acero de sección 40 x 40 x 2 mm, permite la colocación su parte posterior de un cajón de contrapeso para evitar su vuelco (consulta página 67). El peso aproximado de contrapeso debería ser de unos 80/100 kg.

Incluye carraca para poder tensar el cable de la red que se quiera colocar y sistema regulador de altura de red, que permite jugar a dicha disciplina las distintas categorías que existen (senior, juveniles, cadetes tanto en categoría femenina como masculina).

[ENG] SET POLES VOLLEYBALL METALS SQUARES 80x80 mm TRANSFERABLES: Poles made of steel of square section of 80x80mm. Designed to anchor to a movable metal base provided with 2 fixed nylon wheels. This base measures 80x60cm and made of steel tube section 40x40x2mm, allows the placement of a counterweight drawer on the back to prevent overturning (See page 67). The approximate weight of counterweight should be about 80/100 kg. It includes tensioning ratchet to be able to tension the cable of the net that you want to place and net height regulating system, which allows the different categories that exist to play this discipline (senior, youth, cadet in both the women's and men's categories). *Material: Metal. Measures: Regulatory. Use: Collective. Sport: Volleyball.*

[FR] JEU POTEAUX VOLLEY-BALL MÉTALLIQUES CARRÉS 80x80 mm TRANSFÉRABLE: Poteaux en acier de section carrée de 80x80 mm. Conçus pour s'ancre à une base métallique mobile munie de 2 roues fixes en nylon. Cette base mesure 80x60 cm et est réalisée en tube d'acier de section 40x40x2 mm, permet le placement d'un tiroir à contrepoids à l'arrière pour éviter le renversement (Voir page 67). Le poids approximatif du contrepoids devrait être d'environ 80/100 kg. Il comprend un cliquet de tension pour pouvoir tendre le câble du filet, ce qui vous permet de jouer cette discipline aux différentes catégories qui existent (senior, jeune, cadet dans les catégories féminine et masculine). *Matière: Métallique. Mesures: Réglementaire. Usage: Collectif. Sport: Multisport.*

CARACTERÍSTICAS TÉCNICAS	
Material	Metálico
Medidas	Reglamentarias
Uso	Colectivo
Deporte	Multideporte



JUEGO POSTES VOLEIBOL METÁLICOS FJOS REGULABLE A TENIS

Ref. 30120

Juego de postes fabricados en acero de sección redonda de 80 mm.

Diseñados para anclar al suelo mediante botes metálicos (no incluidos).

Incluye carraca para poder tensar el cable de la red que se quiera colocar, en la parte superior llevan el sistema regulador de altura de red, que permite jugar a voleibol en sus distintas categorías y por último la parte inferior está provista de los correspondientes enganches para la práctica de tenis.

Importante: Este producto se debe anclar siempre al suelo.

[ENG] GAMES VOLLEYBALL METALS FIXED ADJUSTABLE A TENIS: Poles made of steel of round section of 80 mm. Designed to anchor to the ground by metal tins (not included). It includes tensioning ratchet to be able to tension the cable of the net that you want to place, in the upper part they carry the net height regulating system, which allows you to play volleyball in its different categories and finally the lower part is provided with the corresponding hooks for the practice of tennis. Important: This product must always be anchored to the ground. Material: Metal. Measures: Height of posts: 280cm. Use: Collective. Sport: Volleyball/Tennis.

[FR] JEU VOLLEY-BALL MÉTALLIQUES FIXE RÉGLABLE A TENNIS: Poteaux en acier de section ronde de 80 mm. Conçus pour être ancrés au sol par des boîtes métalliques (non inclus). Il comprend un cliquet de tension pour pouvoir tendre le câble du filet que vous souhaitez placer, dans la partie supérieure, ils portent le système de régulation de hauteur du filet, ce qui vous permet de jouer au volley-ball dans ses différentes catégories et enfin la partie inférieure est pourvue des crochets correspondants pour la pratique du tennis. Important: Ce produit doit toujours être ancré au sol. Matière: Métallique. Mesures: Hauteur des poteaux: 280cm. Usage: Collectif. Sport: Volley-ball/Tennis.

CARACTERÍSTICAS TÉCNICAS	
Material	Metálico
Medidas	Altura de los postes: 280cm
Uso	Colectivo
Deporte	Voleibol/Tenis



Botes para anclaje al suelo. No incluidos. Ref. 24219 (pag 67)



JUEGO POSTES VOLEIBOL METÁLICOS TRASLADABLES REGULABLE A TENIS

Ref. 15111

Juego de postes fabricados en acero de sección redonda de 80 mm.

Diseñados para anclar a una base con ruedas que permite la colocación de un contrapeso que evite su vuelco (consulta página 67).

Incluye carraca para poder tensar el cable de la red que se quiera colocar. En la parte superior llevan el sistema regulador de altura de red, que permite jugar a voleibol en sus distintas categorías. Por último, la parte inferior está provista de los correspondientes enganches para la práctica de tenis.

Se fabrica bajo pedido.

[ENG] GAMES VOLLEYBALL METALS TRANSFERABLES ADJUSTABLE A TENIS: Posts made of steel of round section of 80 mm. Designed to anchor to a base with wheels that allows the placement of a counterweight that prevents its overturning (See page 67). It includes tensioning ratchet to be able to tension the cable of the net that you want to place. In the upper part they carry the net height regulating system, which allows you to play volleyball in its different categories. Finally the lower part is provided with the corresponding hooks for the practice of tennis. Manufactured to order. Material: Metal. Measures: Regulatory. Use: Collective. Sport: Volleyball/Tennis.

[FR] JEU VOLLEY-BALL MÉTALLIQUES TRANSFÉRABLE RÉGLABLE A TENNIS: Poteaux en acier de section ronde de 80 mm, conçus pour ancrer à une base avec des roues qui permet le placement d'un contrepoids qui empêche son renversement (Voir page 67). Il comprend un cliquet de tension pour pouvoir tendre le câble du filet que vous souhaitez placer. Dans la partie supérieure, ils portent le système de régulation de hauteur du réseau, ce qui vous permet de jouer au volley-ball dans ses différentes catégories. Enfin la partie inférieure est pourvue des crochets correspondants pour la pratique du tennis. Fabriqué sur commande. Matière: Métallique. Mesures: Réglementaire. Usage: Collectif. Sport: Multisport.

CARACTERÍSTICAS TÉCNICAS	
Material	Metálico
Medidas	Reglamentarias
Uso	Colectivo
Deporte	Voleibol/Tenis



JUEGO POSTES VOLEIBOL FJOS ALUMINIO Ø 90 mm

Ref. 15113

Juego de postes fabricados en aluminio nervado de sección redonda 90 mm.

Diseñados para anclar al suelo mediante botes metálicos* (incluidos), empotrados en zapata de hormigón.

Incluye carraca para poder tensar el cable de la red que se quiera colocar y sistema regulador de altura de red, que permite jugar a dicha disciplina las distintas categorías que existen (senior, juveniles, cadetes tanto en categoría femenina como masculina).

*Los postes y los botes son de la misma sección por lo tanto se unen mediante una pieza de unión de 50 x 50 mm que se introduce 25 cm en el bote y otros 25 cm en el poste.

Importante: Este producto se debe anclar siempre al suelo.

[ENG] SET POLES VOLLEYBALL FIXED ALUMINIUM Ø 90 mm Posts made of ribbed aluminium of round section 90 mm. Designed to anchor to the ground by metal tins* (included) recessed in concrete footing. It includes tensioning ratchet to be able to tension the cable of the net that you want to place and height regulating system, which allows to play this discipline the different categories that exist (senior, juvenil, cadet in both the women's and men's categories). *The poles and the tins are of the same section therefore they are joined by a 50x50 mm joining piece that is inserted 25 cm into the tin and another 25 cm into the post. This product must always be anchored to the ground.
Material: Aluminium. Measures: Regulatory. Use: Collective. Sport: Volleyball.

[FR] JEU POTEAUX VOLEÍBOL FIXE ALUMINIUM Ø 90 mm: Poteaux en aluminium nervuré de section ronde de 90 mm. Conçus pour être ancrés au sol par des boîtes métalliques* (inclus) encastrés dans des semelles en béton. Il comprend un cliquet de tension pour pouvoir tendre le câble du filet que vous souhaitez placer et le système de régulation de hauteur, ce qui permet de jouer cette discipline aux différentes catégories qui existent (senior, jeune, cadet dans les catégories féminine et masculine). *Les poteaux et les boîtes sont de la même section, ils sont donc reliés par une pièce d'assemblage de 50x50 mm qui est insérée à 25 cm dans le bote et à 25 cm dans le poteau. Important: Ce produit doit toujours être ancré au sol.
Matière: Aluminium. Mesures: Réglementaire. Usage: Collectif. Sport: Multisport.

CARACTERÍSTICAS TÉCNICAS	
Material	Aluminio
Medidas	Reglamentarias
Uso	Colectivo
Deporte	Voleibol



SECCIÓN
90 mm



JUEGO POSTES VOLEIBOL FJOS DE ALUMINIO SECCIÓN CUADRADA 80 x 80 mm

Ref. 30056

Juego de postes fabricado en aluminio nervado de sección cuadrada de 80 x 80 mm.

Diseñados para anclar al suelo mediante botes metálicos* (incluidos), empotrados en zapata de hormigón.

Incluye carraca para poder tensar el cable de la red que se quiera colocar y sistema regulador de altura de red, que permite jugar a dicha disciplina las distintas categorías que existen (senior, juveniles, cadetes tanto en categoría femenina como masculina).

*Los postes de sección cuadrada se introducen directamente en un bote de 90 x 90 mm de sección y 25 cm de profundidad.

Importante: Este producto se debe anclar siempre al suelo.

[ENG] SET POLES VOLLEYBALL FIXED DE ALUMINIUM SECTION SQUARE 80x80 mm: Posts made of ribbed aluminum of square section of 80x80 mm. Designed to anchor to the ground by metal tins* (included) recessed in concrete footing. It includes tensioning ratchet to be able to tension the cable of the net that you want to place and system regulating the height of the net, which allows to play this discipline the different categories that exist (senior, juvenile, cadet in both the women's and men's categories). *The square section posts are inserted directly into a 90x90 mm section and 25 cm deep tin. Important: This product must always be anchored to the ground.
Material: Aluminium. Measures: Regulatory. Use: Collective. Sport: Volleyball.

[FR] JEU POTEAUX VOLEÍBOL FIXE DE ALUMINIUM SECCION CARRÉE 80x80 mm: Poteaux en aluminium nervuré de section carrée de 80x80 mm. Conçus pour être ancrés au sol par des boîtes métalliques* (inclus) encastrés dans des semelles en béton. Il comprend un cliquet de tension pour pouvoir tendre le câble du filet que vous souhaitez placer et un système régulant la hauteur du filet, ce qui permet de jouer cette discipline aux différentes catégories qui existent (senior, juvénile, cadet dans les catégories féminine et masculine). Les poteaux de section carrée sont insérés directement dans une section de 90x90 mm et un bote de 25 cm de profondeur. Important: Ce produit doit toujours être ancré au sol.
Matière: Aluminium. Mesures: Réglementaire. Usage: Collectif. Sport: Volley-ball.

CARACTERÍSTICAS TÉCNICAS	
Material	Aluminio
Medidas	Reglamentarias
Uso	Colectivo
Deporte	Voleibol



SECCIÓN
80x80mm



JUEGO POSTES VOLEIBOL TRASLADABLES ALUMINIO Ø 90 mm

Ref. 30068

Juego de postes fabricado en aluminio nervado de sección redonda de 90 mm.

Diseñados para anclar a una base metálica trasladable provista de 2 ruedas de nylon fijas. Dicha base de medidas 80 x 60 cm y fabricada en tubo de acero de sección 40 x 40 x 2 mm, permite la colocación su parte posterior de un cajón de contrapeso para evitar su vuelco (consulta página 67). El peso aproximado de contrapeso debería ser de unos 80/100 kg.

Incluye carraca para poder tensar el cable de la red que se quiera colocar y sistema regulador de altura de red, que permite jugar a dicha disciplina las distintas categorías que existen (senior, juveniles, cadetes tanto en categoría masculina como femenina).

[ENG] SET POLES VOLEÍBOL TRANSFERABLES ALUMINIUM Ø90 mm: Poles made of ribbed aluminum of 90mm round section, designed to anchor to a movable metal base provided with 2 fixed nylon wheels. This base measures 80x60cm and made of steel tube section 40x40x2 mm, allows the placement of a counterweight drawer to prevent its return (See page 67). The approximate weight of the counterweight should be about 80/100kg. It includes tensioning ratchet to be able to tension the cable of the net that you want to place and net height regulating system, which allows you to play this discipline the different categories that exist (senior, youth, cadet in both the men's and women's categories). *Material: Aluminium. Measures: Regulatory. Use: Collective. Sport: Multisport.*

[FR] JEU POTEAUX VOLEÍBOL TRANSFÉRABLE ALUMINIUM Ø90 mm -POTS INCLUS-. Poteaux en aluminium nervuré de section ronde de 90 mm, conçus pour s'ancrer à une base métallique mobile munie de 2 roues fixes en nylon. Cette base mesure 80x60 cm et est faite de section en tube d'acier 40x40x2 mm, permet le placement d'un tiroir à contrepoids pour empêcher son retour (Voir page 67). Le poids approximatif du contrepoids devrait être d'environ 80/100 kg. Il comprend un cliquet de tension pour pouvoir tendre le câble du filet que vous souhaitez placer et un système de régulation de hauteur du filet, ce qui permet aux différentes catégories qui existent de jouer cette discipline (senior, jeunes, cadets dans les catégories hommes et femmes). *Matière: Aluminium. Mesures: Réglementation. Usage: Collectif. Sport: Multisport.*

CARACTERÍSTICAS TÉCNICAS	
Material	Aluminio
Medidas	Reglamentarias
Uso	Colectivo
Deporte	Voleibol



JUEGO POSTES VOLEIBOL TRASLADABLES DE ALUMINIO SECCIÓN CUADRADA 80 x 80 mm

Ref. 15721

Juego de postes fabricado en aluminio nervado de sección cuadrada de 80 x 80 mm.

Diseñados para anclar a una base metálica trasladable provista de 2 ruedas de nylon fijas. Dicha base de medidas 80 x 60 cm y fabricada en tubo de acero de sección 40 x 40 x 2 mm, permite la colocación su parte posterior de un cajón de contrapeso para evitar su vuelco (consulta página 67). El peso aproximado de contrapeso debería ser de unos 80/100 kg.

Incluye carraca para poder tensar el cable de la red que se quiera colocar y sistema regulador de altura de red, que permite jugar a dicha disciplina las distintas categorías que existen (senior, juveniles, cadetes tanto en categoría masculina como femenina).

[ENG] SET POLES VOLLEYBALL TRANSFERABLES OF ALUMINIUM SECTION SQUARE 80X80MM: Poles made of ribbed aluminum with a square section of 80x80 mm. Designed to anchor to a movable metal base equipped with 2 fixed nylon wheels. This base measures 80x60cm and made of steel tube section 40x40x2 mm, allows the placement of its back of a counterweight drawer to avoid overturning (See page 67). The approximate weight of the counterweight should be about 80/100 kg. Includes tensioning ratchet to be able to tension the cable of the net that you want to place and net height regulating system, which allows to play this discipline the different categories that exist (senior, youth, cadet in both the men's and women's categories). *Material: Aluminium. Measures: Regulatory. Use: Collective. Sport: Multisport.*

[FR] JEU POTEAUX VOLEÍBOL TRANSFÉRABLE DE ALUMINIUM SECCION CARRÉE 80x80 mm: Poteaux en aluminium nervuré de section carrée de 80x80 mm, conçus pour s'ancrer à une base métallique mobile équipée de 2 roues fixes en nylon. Cette base mesure 80x60cm et est réalisée en tube d'acier de section 40x40x2 mm, permet le placement de son dos d'un tiroir à contrepoids pour éviter le renversement (Voir page 67). Le poids approximatif du contrepoids doit être d'environ 80/100kg, comprend le cliquet de tension pour pouvoir tendre le câble du re que vous souhaitez placer et le système de régulation de la hauteur nette, ce qui permet de jouer à cette discipline les différentes catégories qui existent (senior, jeunes, cadets dans les catégories hommes et femmes). *Matière: Aluminium. Mesures: Réglementation. Usage: Collectif. Sport: Multisport.*

CARACTERÍSTICAS TÉCNICAS	
Material	Aluminio
Medidas	Reglamentarias
Uso	Colectivo
Deporte	Voleibol



JUEGO POSTES MULTIALTURAS ALUMINIO TUBO DE 90 mm FJOS

Ref. 30069

Postes fabricados en aluminio nervado de sección redonda de 90 mm.

Diseñados para anclar al suelo mediante botes metálicos y pieza de unión (incluidos).

Incluye carraca para poder tensar el cable de la red que se quiera colocar y también sistema regulador de altura mediante pletinas móviles capaces de colocar la red a la altura del deporte deseado: tenis, bádminton, voleibol u otras comprendidas entre 1 y 2,50 m.

Importante: Este producto se debe anclar siempre al suelo.

[ENG] SET POLES MULTIALTURES ALUMINIUM TUBE DE 90 FIXED: Posts made of ribbed aluminum of round section of 90 mm. Designed to anchor to the ground by metal tins and joining piece - included. It includes a tensioning ratchet to be able to tension the cable of the net that you want to place and height regulating system by means of mobile plates capable of placing the net at the desired height: tennis, badminton, volleyball or others between 1 and 2,50 meters. Important: This product must always be anchored to the ground. Material: Aluminium. Measures: Regulatory. Use: Collective. Sport: Multisport.

[FR] SET POTEAUX MULTHAUTEURS ALUMINIUM TUBE DE 90 FIXE: Poteaux en aluminium nervuré de section ronde de 90 mm. Conçus pour être ancrés au sol par des boîtes métalliques et pièce d'assemblage - inclus. Il comprend un cliquet de tension pour pouvoir tendre le câble du filet que vous souhaitez placer et le système de régulation de hauteur au moyen de plaques mobiles capables de placer le filet à la hauteur souhaitée: tennis, badminton, volley-ball ou autres entre 1 et 2,50 mètres. Important: Ce produit doit toujours être ancré au sol. Matière: Aluminium. Mesures: Réglementaire. Usage: Collectif. Sport: Multisport.



CARACTERÍSTICAS TÉCNICAS	
Material	Aluminio
Medidas	Reglamentarias
Uso	Colectivo
Deporte	Multideporte



SECCIÓN
90 mm



JUEGO POSTES MULTIALTURAS ALUMINIO TUBO DE 90 mm TRASLADABLES

Ref. 78701

Postes fabricados en aluminio nervado de sección redonda de 90 mm.

Diseñados para anclar a una base con ruedas que permita la colocación de un contrapeso que evite su vuelco (consulta página 67).

Incluye carraca para poder tensar el cable de la red que se quiera colocar y sistema regulador de altura mediante pletinas móviles capaces de colocar la red a la altura del deporte deseado: tenis, bádminton, voleibol u otras comprendidas entre 1 y 2,50 m.

[ENG] SET POLES MULTIALTURES ALUMINIUM TUBE DE 90 TRANSFERABLES: Poles made of ribbed aluminum of round section, designed to anchor to a base with wheels that allows the placement of a counterweight that prevents its overturning (See page 67). It includes tensioning ratchet to be able to tension the cable of the net that you want to place and height regulating system by means of mobile plates capable of placing the net at the desired height: tennis, badminton, volleyball or others between 1 and 2,50 m. Material: Aluminium. Measures: Regulatory. Use: Collective. Sport: Multisport.

[FR] SET POTEAUX MULTHAUTEURS ALUMINIUM TUBE DE 90 TRANSFÉRABLE. Poteaux en aluminium nervuré de section ronde, conçus pour s'ancrer à une base avec des roues qui permet le placement d'un contrepoids qui empêche son renversement (Voir page 67). Il comprend un cliquet de tension pour pouvoir tendre le câble du filet que vous souhaitez placer et le système de régulation de hauteur au moyen de plaques mobiles capables de placer le filet à la hauteur souhaitée, tennis, badminton, volley-ball ou autres entre 1 et 2,50 m. Matière: Aluminium. Mesures: Réglementaire. Usage: Collectif. Sport: Multisport.



CARACTERÍSTICAS TÉCNICAS	
Material	Aluminio
Medidas	Reglamentarias
Uso	Colectivo
Deporte	Multideporte



SECCIÓN
90 mm



JUEGO 3 POSTES VOLEIBOL FIJOS PARA PISTA DOBLE

Ref. 30073

Juego de postes que presentan las mismas características que los postes de voleibol metálicos fijos, con la salvedad de que está formado por 3 postes. Uno central con dos carracas tenso-ras y doble pletina de regulación de altura y dos exteriores con pletina simple de regulación. Ideales para aprovechar el espacio, ya que con un solo juego se puede cubrir dos campos.

Importante: Este producto se debe anclar siempre al suelo.

Se fabrica bajo pedido.

[ENG] GAMES 3 POLES VOLLEYBALL FIXED FOR PISTA DOUBLE: Posts that have the same characteristics as fixed metal volleyball posts, with the exception that it is formed by 3 posts. A central one with two tensioning ratchets and double height adjustment plate and two exterior with single adjustment plate. Ideal to take advantage of space, since with a single game you can cover two fields. Important: This product must always be anchored to the ground. Manufactured to order. Material: Metal. Measures: Regulatory. Use: Collective. Sport: Volleyball.

[FR] JEU 3 POTEAUX VOLLEY-BALL FIXE POUR CIRCUIT DOUBLE -NO COMPRENDN POTS-: PRODUCTION SUR DEMANDE. ANCREZ TOUJOURS AU SOL. Poteaux qui ont les mêmes caractéristiques que les poteaux de volley-ball métalliques fixes, à l'exception du fait qu'il est formé de 3 poteaux. Un central avec deux cliquets de tension et une plaque de réglage à double hauteur et deux extérieurs avec une seule plaque de réglage. Idéal pour profiter de l'espace, car avec un seul jeu, vous pouvez couvrir deux champs. Important: Ce produit doit toujours être ancré au sol. Fabriqué sur commande. Matière: Métallique. Mesures: Réglementaire. Usage: Collectif. Sport: Volley-ball.

CARACTERÍSTICAS TÉCNICAS

Material	Metálico
Medidas	Reglamentaria
Uso	Colectivo
Deporte	Voleibol



SECCIÓN
80 mm



JUEGO POSTES FUTTENIS-FUTTVOLEY METÁLICOS CON CONTRAPESOS

Ref. 30002

Postes de acero de sección 35 x 35 mm con ganchos para sujeción de red. Incluye contrapeso para evitar su vuelco.

Se recomienda la colocación de una red sencilla con cuerda (voley playa, bádminton); pues al no llevar tensor no se recomienda la colocación de una red muy pesada que necesite tensar cable.

Los postes son telescópicos y alcanzan una altura de 1,12 m a 2,20 m.

[ENG] SET POSTES FUTTENIS-FUTTVOLEY METALICOS WITH COUNTERWEIGHTS: Steel posts section 35x35 mm, with hooks for net fastening, includes counterweight to avoid overturning. It is recommended to place a simple net with rope (beach volleyball, badminton.), not carrying tensioner is not recommended the placement of a very heavy net that needs to tighten cable. The poles are telescopic and reach a height of 1.12 to 2.20 m. Material: Metal. Measures: Regulatory. Use: Collective. Sport: Multisport.

[FR] JEU POTEAUX FUTTENNIS-FUTTVOLEY-BALL MÉTALLIQUES AVEC CONTREPOIDS. Les poteaux en acier section 35x35 mm, avec crochets pour la fixation du filet, comprend un contrepoids pour éviter le renversement. Il est recommandé de placer un filet simple avec une corde (beach-volley, badminton.), ne pas porter de tendeur n'est pas recommandé le placement d'un filet très lourd qui doit serrer le câble. Les poteaux sont télescopiques et atteignent une hauteur de 1,12 à 2,20m.. Matière: Métallique. Mesures: Réglementaire. Usage: Collectif. Sport: Multisport.

CARACTERÍSTICAS TÉCNICAS

Material	Metálico
Medidas	Reglamentarias
Uso	Colectivo
Deporte	Multideporte



JUEGO DE POSTES VOLEY PLAYA FIJOS

Ref. 24218

Juego de postes de 3 metros fabricados en tubo de acero de sección redonda de 50 mm con gancho para colocación de red. Se recomienda la colocación de una red sencilla con cuerda (voley playa, bádminton); pues al no llevar tensor no se recomienda la colocación de una red muy pesada que necesite tensar cable.

[ENG] SET POLES VOLLEYBALL BEACH FIXED: 3 meter poles made of 50 mm round section steel tube with hook for net placement. It is recommended to place a simple net with rope (beach volleyball, badminton.), not carrying tensioner is not recommended the placement of a very heavy net that needs to tighten cable. Material: Steel. Measures: Height: 3m/Section: 50mm. Use: Collective. Sport: Volleyball.

[FR] JEU POTEAUX VOLLEY-BALL PLAGE FIXE. Poteaux de 3 mètres en tube d'acier de section ronde de 50 mm avec crochet pour la mise en place du filet. Il est recommandé de placer un filet simple avec une corde (beach-volley, badminton.), ne pas porter de tendeur n'est pas recommandé le placement d'un filet très lourd qui doit serrer le câble. Matière: Acier. Mesures: Hauteur: 3m/Section: 50mm. Usage: Collectif. Sport: Volley-ball.

CARACTERÍSTICAS TÉCNICAS

Material	Acero
Medidas	Altura: 3m/Sección: 50mm
Uso	Colectivo
Deporte	Voleibol



JUEGO PROTECCIÓN POSTES VOLEIBOL SECCIÓN 80 mm REDONDO

Ref. 15720

Este juego de protección está formado por espuma de poliuretano de 20 kg de densidad y 3 cm de grosor recubierto de lona de PVC ignífuga con solapas de velcro para su unión. Formado por 4 piezas totales: 2 piezas de 110 x 43 cm; 1 pieza de 120 x 41 cm y otra pieza de 120 x 60 cm.

Exclusivo para postes fijos o trasladables metálicos de sección 80 mm.

[ENG] GAMES PROTECTION POLES VOLLEYBALL SECTION 80 mm: This protection set is made of polyurethane foam of 20 kg density and 3 cm thick, covered with fireproof PVC canvas with Velcro flaps for joining. Made up of 4 total pieces: 2 pieces of 110x43cm; 1 piece of 120x41 cm and another piece of 120x60 cm. Exclusive for fixed or movable 80 mm section metal posts. *Material: Polyurethane foam/PVC. Measures: Height: 230 cm. Use: Collective. Sport: Volleyball.*

[FR] JEU PROTECTION POTEAUX VOLLEY-BALL SECCIÓN 80 mm: Cet ensemble de protection est fabriqué en mousse de polyuréthane d'une densité de 20kg et d'une épaisseur de 3 cm, recouverte d'une toile en PVC ignifugée avec des rabats en velcro pour l'assemblage. Composé de 4 pièces au total: 2 pièces de 110x43 cm; 1 pièce de 120x41 cm et une pièce de 120x60 cm. Exclusivement pour les poteaux métalliques de 80 mm de section, fixes ou mobiles. *Matière: Mousse de polyuréthane/PVC. Mesures: Hauteur: 230 cm. Usage: Collectif. Sport: Volley-ball.*

CARACTERÍSTICAS TÉCNICAS	
Material	Espuma de poliuretano/PVC
Medidas	Altura: 230cm
Uso	Colectivo
Deporte	Voleibol



JUEGO PROTECCIÓN POSTES VOLEIBOL CUADRADOS SECCIÓN 80 x 80 mm

Ref. 15116

Este juego de protección está formado por espuma de poliuretano de 20 kg de densidad y 3 cm de grosor recubierto de lona de PVC ignífuga con solapas de velcro para su unión. Formado por 4 piezas totales: 2 piezas de 110 x 54 cm; 1 pieza de 120 x 49 cm y 1 pieza de 120 x 69 cm.

Exclusivo para postes fijos o trasladables metálicos de sección 80 x 80 mm.

[ENG] GAMES PROTECTION POLES VOLLEYBALL SQUARES SECTION 80X80MM: This protection set is made of polyurethane foam of 20kg density and 3 cm thick, covered with fireproof PVC canvas with velcro flaps for joining. Made up of 4 total pieces: 2 pieces of 110x54 cm; 1 piece of 120x49 cm and 1 piece of 120x69 cm. Exclusive for fixed or movable 80x80 mm section metal posts. *Material: Polyurethane foam/PVC. Measures: Height: 230 cm. Use: Collective. Sport: Volleyball.*

[FR] JEU PROTECTION POTEAUX VOLLEY-BALL CARRÉS SECTION: 80X80MM: Cet ensemble de protection est fabriqué en mousse de polyuréthane d'une densité de 20kg et d'une épaisseur de 3cm, recouverte d'une toile en PVC ignifugée avec des rabats en velcro pour l'assemblage. Composé de 4 pièces au total: 2 pièces de 110x54 cm; 1 pièce de 120x49 cm et 1 pièce de 120x69 cm. Exclusivement pour les poteaux métalliques de section 80x80 mm fixes ou mobiles. *Matière: Mousse de polyuréthane/PVC. Mesures: Hauteur: 230 cm. Usage: Collectif. Sport: Volley-ball.*

CARACTERÍSTICAS TÉCNICAS	
Material	Espuma de poliuretano/PVC
Medidas	Altura: 230cm
Uso	Colectivo
Deporte	Voleibol



JUEGO PROTECCIÓN POSTES VOLEIBOL SECCIÓN 90 mm

Ref. 15117

Juego de protección formado por espuma de poliuretano de 20 kg de densidad y 3 cm de grosor recubierto de lona de PVC ignífuga con solapas de velcro para su unión.

Exclusivo para postes fijos o trasladables metálicos de sección 90 mm.

[ENG] GAMES PROTECTION POLES VOLLEYBALL SECTION 90 mm: Protection set made of 20kg density polyurethane foam, 3 cm thick, covered with fireproof PVC tarpaulin with Velcro flaps for joining. Exclusive for fixed or movable 90mm section metal posts. *Material: Polyurethane foam/PVC. Measures: Height: 230 cm. Use: Collective. Sport: Volleyball.*

[FR] JEU PROTECTION POTEAUX VOLLEY-BALL SECTION 90 mm: Ensemble de protection en mousse de polyuréthane de 20kg de densité, 3cm d'épaisseur, recouvert d'une bâche en PVC ignifugée avec des rabats à Velcro pour l'assemblage. Exclusivement pour les poteaux métalliques de 90 mm de section, fixes ou mobiles. *Matière: Mousse de polyuréthane/PVC. Mesures: Hauteur: 230 cm. Usage: Collectif. Sport: Volley-ball.*

CARACTERÍSTICAS TÉCNICAS	
Material	Espuma de poliuretano/PVC
Medidas	Altura: 230cm
Uso	Colectivo
Deporte	Voleibol



SILLA JUEZ DE VOLEIBOL

Ref. 24469

Silla de juez diseñada para estar de pie en una sola pieza de perfil de hierro de 35 x 35 mm. Cuenta con una altura total de 240 cm. La altura hasta la repisa del árbitro es de 150 cm. **Este artículo se vende por unidad.**

[ENG] CHAIR JUDGE OF VOLLEYBALL: Judge's chair designed to stand in a single piece of 35x35mm iron profile. Total height: 240 cm and height to referee's shelf 150 cm. This article is sold by unit. *Material: Iron. Measures: 240x110x75 cm/Weight: 51,5 kg. Use: Collective. Sport: Volleyball.*

[FR] CHAISE JUGE DE VOLLEY-BALL: Chaise de juge conçue pour se tenir debout en une seule pièce de profilé de fer de 35x35 mm. Hauteur totale 240cm et hauteur de l'étagère de l'arbitre 150cm. Cet article est vendu à l'unité. *Matière: Fer. Mesures: 240x110x75cm/Poids: 51,5 kg. Usage: Collectif. Sport: Volley-ball.*

CARACTERÍSTICAS TÉCNICAS	
Material	Hierro
Medidas	240x110x75cm/Peso: 51,5kg
Uso	Colectivo
Deporte	Voleibol



Fabricamos protecciones para elementos estructurales (columnas, pilares, paredes, canastas, porterías, ...) u otros posibles elementos peligrosos como en deportes de nieve, ciclismo, baloncesto, atletismo, fútbol, motociclismo, gimnasia, así como, atrapamientos, caídas a distinto o mismo nivel mediante lonas de graderío, cubre-fosos y de piscina.





Otros deportes

JUEGO POSTES BÁDMINTON FJOS

Ref. 24220

Juego de postes desmontables fabricados en tubo metálico de sección 35 x 35 mm, provisto de 2 ruedas de nylon para facilitar su traslado.

Postes orientados a nivel escolar y de iniciación.

No incluyen contrapesos.

Este artículo está formado por 2 unidades.

[ENG] SET POLES BADMINTON FIXED: Removable posts made of metal tube section 35x35mm, equipped with 2 nylon wheels for easy transfer. Posts oriented to school and initiation level. They do not include counterweights. This article consists of 2 units. *Material: Metal. Measures: Regulatory. Use: Collective. Sport: Badminton.*

[FR] SET POTEAUX BADMINTON FIXE: Poteaux amovibles en tube métallique section 35x35mm, fournis avec 2 roues en nylon pour un transfert facile. Postes orientés vers l'école et l'initiation. Ils n'incluent pas les contrepoids. Cet article est composé de deux unités. *Matière: Métallique. Mesures: Réglementaire. Usage: Collectif. Sport: Badminton.*

CARACTERÍSTICAS TÉCNICAS	
Material	Metálico
Medidas	Reglamentarias
Uso	Colectivo
Deporte	Bádminton



JUEGO POSTES BÁDMINTON TRASLADABLES CON CONTRAPESOS Y RUEDAS

Ref. 24221

Juego de postes desmontables fabricados en tubo metálico de sección 35 x 35 mm, provisto de 2 ruedas de nylon para facilitar su traslado.

Llevan integrado un pequeño contrapeso para evitar su vuelco.

Postes orientados a nivel escolar y de iniciación.

Este artículo está formado por 2 unidades.

[ENG] SET POLES BADMINTON TRANSFERABLES WITH WITHDRAWWEIGHTS AND WHEELS: Removable posts made of metal tube section 35x35mm, equipped with 2 nylon wheels for easy transfer. They carry an integrated a small counterweight to prevent overturning. Posts oriented to school and initiation level. This article consists of 2 units. *Material: Metal. Measures: Regulatory. Use: Collective. Sport: Multisport.*

[FR] SET POTEAUX BADMINTON TRANSFÉRABLE AVEC CONTREPOIDS ET ROUES: Poteaux amovibles en tube métallique section 35x35 mm, équipés de 2 roues en nylon pour un transfert facile. Ils portent un petit contrepoids intégré pour éviter le renversement. Postes orientés vers l'école et l'initiation. Cet article est composé de deux unités. *Matière: Métallique. Mesures: Réglementaire. Usage: Collectif. Sport: Multisport.*

CARACTERÍSTICAS TÉCNICAS	
Material	Metálico
Medidas	Reglamentarias
Uso	Colectivo
Deporte	Bádminton

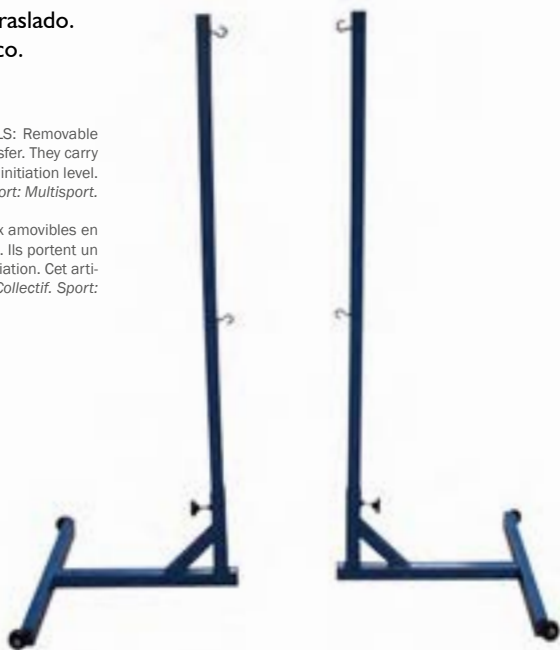

JUEGO POSTES BÁDMINTON ALUMINIO DELUXE TUBO 90 mm

Ref. 15964

Juego de postes fabricado en tubo de aluminio sección 90 mm con base metálica provista de contrapeso y ruedas de nylon.

Existe la posibilidad de atornillar al suelo.

Este artículo está formado por 2 unidades. Se fabrica bajo pedido.

[ENG] SET POLES BADMINTON ALUMINIUM TUBE DE 90MM COMPETITION: Poles made of 90mm section aluminium tube with metal base provided with counterweight and nylon wheels. Possibility of screwing it to the ground. This article consists of 2 units. It is made to order. *Material: Aluminium/Iron. Measures: Regulatory. Use: Collective. Sport: Badminton.*

[FR] JEU POTEAUX BADMINTON ALUMINIUM TUBE DE 90MM: Poteaux en tube d'aluminium de section de 90 mm avec base métallique munie d'un contrepoids et de roues en nylon. Possibilité de le visser au sol. Cet article est composé de 2 unités. Il est fabriqué sur commande. *Matière: Aluminium/Fer. Mesures: Régulatoire. Usage: Collectif. Sport: Badminton.*

CARACTERÍSTICAS TÉCNICAS	
Material	Aluminio/Hierro
Medidas	Reglamentario
Uso	Colectivo
Deporte	Bádminton



CANASTA NETBALL -UNIDAD-

Ref. 30020

Canasta de estructura metálica, formada por un poste central graduable en altura, una base lastrada y un aro baloncesto (Ø 45 cm). Graduable de 1,9 a 2,6 metros. Medidas no reglamentarias. Orientada a nivel escolar de iniciación.

No incluye red.

Se sirve por unidad y desmontado.

[ENG] BASKET NETBALL -UNIT-: Manufactured in metal structure, formed by central post graduated in height, weighted base and basketball hoop (Diameter: 45cm). Netball adjustable from 1.9 to 2.6 meters. Non-regulatory measures. Posts aimed at the school level of initiation. Does not include net. They are served by unit and disassembled. *Material: Steel. Measures: 69x10x149cm. Use: Collective. Sport: Alternative sport.*

[FR] PANIER NETBALL -UNITÉ-: Fabriqué en structure métallique, formé par un poteau central gradué en hauteur, une base lestée et un panier de basket-ball (Diamètre: 45cm). Netball réglable de 1,9 à 2,6 mètres. Mesures non réglementaires, postes destinés au niveau scolaire d'initiation. N'inclut pas les réseaux. Ils sont desservis par unité et démontés. *Matériau: Acier. Mesures: 69x10x149cm. Usage: Collectif. Sport: Sport alternatif.*

CARACTERÍSTICAS TÉCNICAS	
Material	Acero
Medidas	69x10x149cm
Uso	Colectivo
Deporte	Deporte Alternativo



CANASTA BALONKORF -UNIDAD-

Ref. 30004

Canasta de estructura metálica, formada por un poste central graduable en altura, una base lastrada y un aro baloncesto (63 x 42 x 11 cm). Graduable de 1,9 a 2,6 metros. Medidas no reglamentarias. Orientada a nivel escolar de iniciación.

No incluye red.

Se sirve por unidad y desmontado.

[ENG] BASKET BALLKORF -UNIT-: Manufactured in metal structure, formed by central post graduated in height, weighted base and basketball hoop (63x42x11cm). Netball adjustable from 1.9 to 2.6 meters. Non-regulatory measures. Posts aimed at the school level of initiation. Does not include net. They are served by unit and disassembled. *Material: Steel. Measures: 77x16x181cm. Use: Collective. Sport: Alternative sport.*

[FR] PANIER BALLONKORF -UNITÉ-: Fabriqué en structure métallique, formé par un poteau central gradué en hauteur, une base lestée et un panier de basket-ball (63x42x11cm). Netball réglable de 1,9 à 2,6 mètres. Mesures non réglementaires, postes destinés au niveau scolaire d'initiation. N'inclut pas les réseaux. Ils sont desservis par unité et démontés. *Matériau: Acier. Mesures: 77x16x181cm. Usage: Collectif. Sport: Sport alternatif.*

CARACTERÍSTICAS TÉCNICAS	
Material	Acero
Medidas	77x16x181cm
Uso	Colectivo
Deporte	Deporte Alternativo



JUEGO PORTERÍAS RUGBY METÁLICAS TUBO Ø 100

Ref. 30040

Juego de porterías de rugby fabricadas de acuerdo a los requerimientos oficiales. Altura 8 m + 0,80 m para empotrar en el suelo mediante botes (incluidos).

[ENG] GAMES GOAL RUGBY METALLICS TUBE Ø 100: Manufactured according to official requirements, height 8 meters + 0,80 meters to be embedded in the ground by boats (included). *Material: Metal. Measures: Regulatory. Use: Collective. Sport: Rugby.*

[FR] JEU BUTS RUGBY MÉTALLIQUES TUBE Ø 100: Fabriqué selon les exigences officielles, hauteur 8 mètres + 0,80 mètres à encastrer dans le sol par des bateaux (inclus). *Matériau: Métallique. Mesures: Réglementaire. Usage: Collectif. Sport: Rugby.*

CARACTERÍSTICAS TÉCNICAS	
Material	Metálico
Medidas	Reglamentarias
Uso	Colectivo
Deporte	Rugby



JUEGO PORTERÍAS RUGBY ALUMINIO 120/100 mm

Ref. 30041

Juego de porterías de rugby fabricadas de acuerdo a los requerimientos oficiales. Altura 8 m + 0,80 m para empotrar en el suelo mediante botes (incluidos). Posibilidad de incorporar juego de pletinas abatibles (Ver ficha de montaje). El travesaño de la portería cuenta con una sección de 90 mm.

[ENG] GAMES GOAL RUGBY ALUMINIUM 120/100MM: Set of rugby goals manufactured according to official requirements. Height 8mts + 0,80mts for embedding in the ground using boats (included). Possibility of incorporating a set of folding bars (see assembly sheet). The crossbar of the goal has a section of 90mm. *Material: Aluminium. Measures: Réglementation. Use: Collective. Sport: Rugby.*

[FR] JEU BUTS RUGBY ALUMINIUM TUBEDIAMÈTRE 120/100MM: Ensemble de buts de rugby fabriqués selon les exigences officielles. Hauteur 8mts + 0,80mts pour l'encastrement dans le sol à l'aide de barques (incluses). Possibilité d'incorporer un jeu de barres pliantes (voir fiche de montage). La barre transversale du but a une section de 90mm. *Matériau: Aluminium. Mesures: Régulatory. Usage: Collectif. Sport: Rugby.*

CARACTERÍSTICAS TÉCNICAS	
Material	Aluminio
Medidas	Reglamentarias
Uso	Colectivo
Deporte	Rugby



JUEGO PROTECTORES PARA PORTERÍAS DE RUGBY

Ref. 78714

Juego de protección de postes de porterías de rugby de sección redonda de hasta 110 mm de sección y 2 m de altura. Grosor: 7 cm.

Está formada por espuma de poliuretano y lona de PVC ignífuga con aspecto exterior de la protección cuadrado.

Unión mediante solapas de velcro.

[ENG] GAMES PROTECTORS FOR GOAL DE RUGBY: Protection of rugby goal posts round section up to 110mm section and 2 meters high. Thickness: 7cm. It consists of polyurethane foam and fireproof PVC canvas, the exterior appearance of the square protection. Joining by velcro flaps. Material: Polyurethane foam/PVC. Measures: Height: 2m. Use: Collective. Sport: Rugby.

[FR] JEU PROTECTEURS POUR BUTS DE RUGBY: Protection des poteaux de but de rugby section ronde jusqu'à 110mm de section et 2 mètres de haut. Épaisseur: 7cm. Il se compose de mousse de polyuréthane et de toile de PVC ignifuge, l'aspect extérieur de la protection carrée. Jonction par des volets velcro. Matière: Mousse de polyuréthane/PVC. Mesures: Hauteur: 2m. Usage: Collectif. Sport: Rugby.

CARACTERÍSTICAS TÉCNICAS

Material	Espuma de poliuretano/PVC
Medidas	Alto: 2m
Uso	Colectivo
Deporte	Rugby

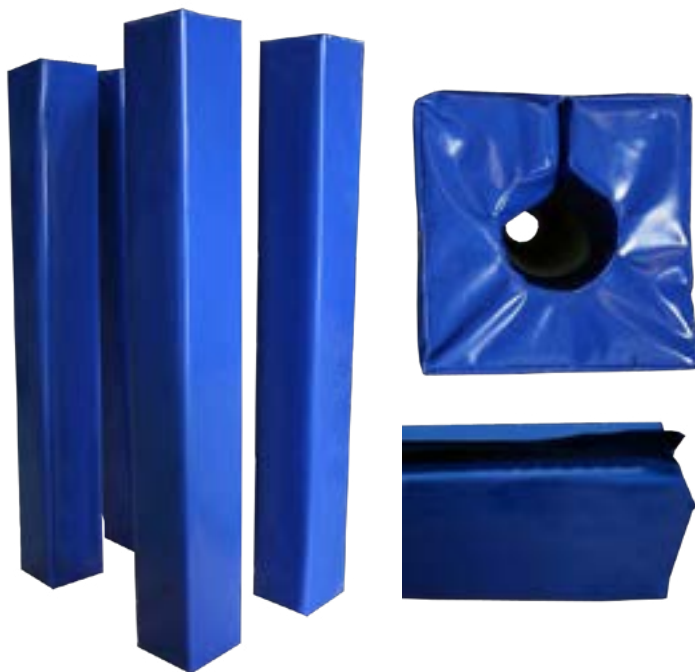

SACO DE RUGBY DE 140 x 45 cm

Ref. 78703

Saco de rugby fabricado en lona de PVC ignífuga y espuma de poliuretano de densidad 20 kg.

Cierre mediante cuerda entrelazada entre ollados de latón.

Diseñado para entrenamientos de placaje.

Este artículo se vende por unidad y se produce bajo pedido.

[ENG] COAT DE RUGBY DE 140X145CM: Rugby bag made of fireproof PVC tarpaulin and 20kg density polyurethane foam. Closes with interlocking rope between brass eyelets. Designed for tackling training. This item is sold individually and is made to order. Material: Polyurethane foam/PVC. Measures: Height: 140cm/Diameter: 45cm. Use: Collective. Sport: Rugby.

[FR] SACS DE RUGBY DE 140X145CM: Sac de rugby en bâche PVC ignifugée et mousse de polyuréthane d'une densité de 20kg. Fermeture par corde entre des œillets en laiton. Conçu pour l'entraînement au plaquage. Cet article est vendu à l'unité et est fabriqué sur commande. Matière: Mousse de polyuréthane/PVC. Mesures: Hauteur: 140cm/Diamètre: 45cm. Usage: Collectif. Sport: Rugby.

CARACTERÍSTICAS TÉCNICAS

Material	Espuma de poliuretano/PVC
Medidas	Altura: 140cm/Diámetro: 45cm
Uso	Colectivo
Deporte	Rugby



ESCUDO DE CHOQUE DE RUGBY

Ref. 78704

Escudo formado por lona de PVC ignífuga y espuma de poliuretano de densidad 20 kg.

Diseñado para entrenamientos de percusión.

Este artículo se vende por unidad y se produce bajo pedido.

[ENG] SHIELD PROTECCION RUGBY: Shield made of fireproof PVC tarpaulin and 20kg density polyurethane foam. Designed for percussion training. This item is sold individually and is made to order. Material: Polyurethane foam/PVC. Measures: 43x24x80cm. Use: Collective. Sport: Rugby.

[FR] BOUCLIER DE PROTECTION POUR LE RUGBY: Bouclier composé d'une bâche en PVC ignifugée et d'une mousse de polyuréthane d'une densité de 20kg. Conçu pour l'entraînement à la percussion. Cet article est vendu à l'unité et est fabriqué sur commande. Matière: Mousse de polyuréthane/PVC. Mesures: 43x24x80cm. Usage: Collectif. Sport: Rugby.

CARACTERÍSTICAS TÉCNICAS

Material	Espuma de poliuretano/PVC
Medidas	43x24x80cm
Uso	Colectivo
Deporte	Rugby





Redes deportivas

REDES DE FÚTBOL SALA/BALONMANO

3 mm COLEGIAL*

Ref. 14101

3 mm LÍNEA PREMIUM

Ref. 14102

4 mm LÍNEA PREMIUM

Ref. 14103

Juego de redes formado por 2 unidades. Fabricadas en polipropileno sin nudo blanco y malla 100. Todos los modelos de redes cuentan con malla de alta resistencia y capacidad de absorción de energía; además de un diseño ligero que facilita el montaje de las mismas. **El modelo colegial es de frontura simple, mientras que el resto cuenta con frontura doble. Posibilidad de fabricar en otras medidas y otros colores.*

[ENG] FUTSAL/HANDBALL NET 3MM SCHOOL/3/4MM PREMIUM: Formed by 2 units. Made of polypropylene without white knot and 100 mesh. All net models feature high-strength mesh and energy absorption capacity; in addition to a lightweight design that facilitates the assembly of them. Possibility of manufacturing in other sizes and other colors. The Scolaire model is single-fronted, while the others are double-fronted. Material: Polypropylene without knot. Measures: Consult the scheme of measures. Use: Collective. Sport: Futsal/Handball.

[FR] 3MM SCOLAIRE/3MM LIGNE PREMIUM/4MM LIGNE PREMIUM: Formé pour 2 unités. Fabriqué en polypropylène sans noué blanc et filet 100. Tout les modèles de filets a filet de haut résistance et capacité de absorption de énergie; en plus d'un esquisse lumière que facilite le montage. *Le modèle de l'écolier est à simple face, tandis que les autres sont à double face. Matière: Polypropylène. Mesures: Selon le schéma suivant. Usage: Collectif. Sport: Futsal/Handball.

CORTINAS AMORTIGUADORAS 3 mm LÍNEA PREMIUM BLANCO

Ref. 14104

CORTINAS AMORTIGUADORAS 4 mm LÍNEA PREMIUM BLANCO

Ref. 14105

Formada por 2 cortinas amortiguadoras. Fabricadas en polipropileno sin nudo blanco y malla 100.



[ENG] WHITE SHOCK-ABSORBING SCREEN 3/4MM PREMIUM: Formed by 2 shock-absorbing screens. Made in polypropylene without White knot and 100 mesh. Possibility of manufacturing in other sizes and other colors, even bicolor. Material: Polypropylene without knot. Measures: Consult the scheme of measures. Use: Collective. Sport: Futsal/Handball.

[FR] RIDEAU AMORTISSANT 3MM/4MM LIGNE PREMIUM BLANC: Formé pour 2 rideaux amortissant. Fabriqué en polypropylène sans noué et filet 100. Matière: Polypropylène. Mesures: Selon le schéma suivant. Usage: Collectif. Sport: Futsal/Handball.

CARACTERÍSTICAS TÉCNICAS

Material	Polipropileno sin nudo
Medidas	Consultar esquema
Uso	Colectivo
Deporte	Fútbol sala/Balonmano

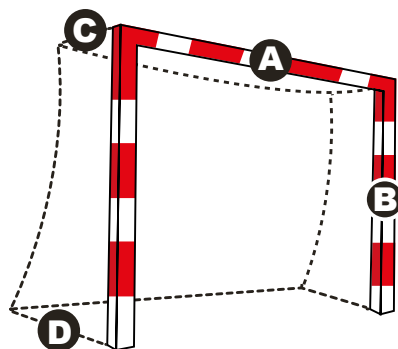

- A** Largo (length) 3 mts.
- B** Alto (height) 2 mts.
- C** Ángulo superior (top angle) 1 mt.
- D** Ángulo inferior (low angle) 1 mt.

REDES DE FÚTBOL 11

3 mm COLEGIAL*

Ref. 14106

3 mm LÍNEA PREMIUM

Ref. 14107

4 mm LÍNEA PREMIUM

Ref. 14108

3 mm LÍNEA PREMIUM TIPO CAJÓN

Ref. 14109

4 mm LÍNEA PREMIUM TIPO CAJÓN

Ref. 14110

Juego de redes fabricado en polipropileno sin nudo blanco y malla 100. Todos los modelos de redes cuentan con malla de alta resistencia y capacidad de absorción de energía; además de un diseño ligero que facilita el montaje de las mismas. ***El modelo colegial es de frontura simple, mientras que el resto cuenta con frontura doble. Posibilidad de fabricar en otras medidas y otros colores, incluso bicolor.**

[ENG] FOOTBALL NET 3MM SCHOOL/3/4MM PREMIUM LINE/3/4MM PREMIUM LINE BOX TYPE: Made of polypropylene without white knot and 100 mesh. All network models feature high-strength mesh and energy absorption capacity; In addition to a lightweight design that facilitates the assembly of them. The Scolaire model is single-fronted, while the others are double-fronted. Possibility of manufacturing in other sizes and other colors, even bicolor. Material: Polypropylene without knot. Measures: Consult the scheme of measures. Use: Collective. Sport: Football 11.

[FR] FILETS DE FOOTBALL 11 3MM SCOLAIRE/3/4MM LIGNE PREMIUM/3/4MM LIGNE PREMIUN TYPE CAISSE: Fabriqué en polypropylène sans noué blanc et filet 100. Tout les modèles ont un maillage et une capacité d'absorption d'énergie à haute énergie; en plus d'un esquisse lumière que facilite le montage. Possibilité de fabriquer d'autres tailles et couleurs, y compris bicolor. *Le modèle de l'écolier est à simple face, tandis que les autres sont à double face. Matière: Polypropylène sans noeuds. Mesures: Selon le schéma suivant. Usage: Collectif. Sport: Football 11.

CARACTERÍSTICAS TÉCNICAS

Material	Polipropileno sin nudo
Medidas	Consultar esquema
Uso	Colectivo
Deporte	Fútbol 11

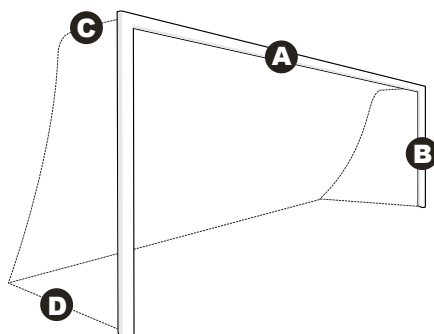

- A** Largo (length) 7,5 mts
- B** Alto (height) 2,5 mts.
- C** Ángulo superior (top angle) 1,2 mt.
- D** Ángulo inferior (low angle) 2,5 mt.

* **Tipo cajón:**
Ángulo superior e inferior: 2 mt.



REDES DE FÚTBOL 8

3 mm COLEGIAL*

Ref. 14111

3 mm LÍNEA PREMIUM

Ref. 14112

4 mm LÍNEA PREMIUM

Ref. 14113

3 mm LÍNEA PREMIUM TIPO CAJÓN

Ref. 14114

4 mm LÍNEA PREMIUM TIPO CAJÓN

Ref. 14115

Juego de redes fabricado en polipropileno sin nudo blanco y malla 100. Todos los modelos de redes cuentan con malla de alta resistencia y capacidad de absorción de energía; además de un diseño ligero que facilita el montaje de las mismas. **El modelo colegial es de frontura simple, mientras que el resto cuenta con frontura doble. Posibilidad de fabricar en otras medidas y otros colores, incluso bicolor.*

[ENG] FOOTBALL 8 NET 3mm SCHOOL/3/4mm PREMIUM LINE/3/4mm PREMIUM LINE BOX TYPE: Made of polypropylene without white knot and 100 mesh. All network models feature high-strength mesh and energy absorption capacity; In addition to a lightweight design that facilitates the assembly of them. The Scolaire model is single-fronted, while the others are double-fronted. Possibility of manufacturing in other sizes and other colors, even bicolor. Material: Polypropylene without knot. Measures: Consult the scheme of measures. Use: Collective. Sport: Football 7.

[FR] FILETS DE FOOTBALL 8 3mm SCOLAIRE//3/4mm LIGNE PREMIUM//3/4mm LIGNE PREMIUM TYPE CAISSE: Fait de polypropylène sans nœud blanc et 100 mailles. Tous les modèles de réseau sont dotés de maillages à haute résistance et d'une capacité d'absorption d'énergie; En plus d'une conception légère qui facilite leur assemblage. Possibilité de fabrication dans d'autres tailles et d'autres couleurs, y compris bicolores. Le modèle de l'écolier est à simple face, tandis que les autres sont à double face. Matière: Polypropylène sans noeuds. Mesures: Selon le schéma suivant. Usage: Collectif. Sport: Football 7.

CARACTERÍSTICAS TÉCNICAS

Material	Polipropileno sin nudo
Medidas	Consultar esquema
Uso	Colectivo
Deporte	Fútbol 8

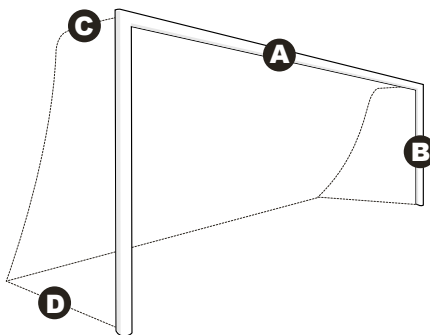

- A** Largo (length) 6 mts.
- B** Alto (height) 2 mts.
- C** Ángulo superior (top angle) 1 mt.
- D** Ángulo inferior (low angle) 1,5 mt.

* Tipo cajón.
Ángulo superior e inferior: 2 mt.



REDES DE VOLEIBOL

4 mm LÍNEA PREMIUM

Ref. 14116

Red de voleibol de 4 mm línea Premium fabricada en polipropileno sin nudo negro, malla 100 mm con cinta de PVC, cable de sección 4 mm y recubrimiento incluido (3+1).

CARACTERÍSTICAS TÉCNICAS	
Material	Polipropileno sin nudo
Medidas	Consultar esquema
Uso	Colectivo
Deporte	Voléibol

[ENG] 4MM PREMIUM LINE: Premium line 4mm volleyball net made of polypropylene without black knot, 100mm mesh with PVC tape, 4mm cable. *Material: Polypropylene without knot. Measures: Consult the scheme of measures. Use: Collective. Sport: Volleyball.*

[FR] 4MM LIGNE PREMIUM: Filet de volleyball Premium Line 4mm en polypropylène sans nœud noir, maille de 100mm avec ruban et câble en PVC de 4mm et revêtement inclus. *Matière: Polypropylène sans nœuds. Mesures: Selon le schéma suivant. Usage: Collectif. Sport: Volleyball.*



ANTENA PARA VOLEIBOL

Ref. 10035

Antena de fibra de vidrio para voleibol. Recordar que para su instalación son necesarias las bandas correderas. **Se suministra por unidad.**

CARACTERÍSTICAS TÉCNICAS	
Material	Fibra de vidrio
Medidas	180cm
Uso	Colectivo
Deporte	Voleibol

[ENG] ANTENNA FOR VOLLEYBALL: Fiberglass antenna for volleyball. The sliding bands are necessary for their use. Supplied per unit. *Material: Fiberglass. Measures: 180cm. Use: Collective. Sport: Volleyball.*

[FR] ANTENNE POUR VOLLEYBALL: Antenne en fibre de verre pour le volley-ball. N'oubliez pas que pour son installation, des bandes coulissantes sont nécessaires. Fourni par unité. *Matière: Fibre de verre. Mesures: 180cm. Usage: Collectif. Sport: Volleyball.*

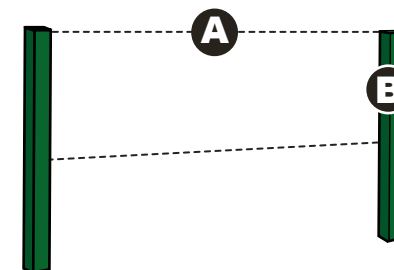

A Largo (length) 9,50 mts.

B Alto (height) 1,00 mts.

REPUESTO CABLE PARA RED DE VOLEIBOL

Ref. 14117

Repuesto cable de acero de sección 4 mm para red de voleibol.

CARACTERÍSTICAS TÉCNICAS	
Material	Acero
Medidas	11,6m
Uso	Colectivo
Deporte	Voleibol

[ENG] SPARE CABLE FOR VOLLEYBALL NET: Replacement steel cable for volleyball net. *Material: Steel. Measures: 11,6m. Use: Collective. Sport: Volleyball.*

[FR] PIÈCE DE RECHANGE POUR FILET DE VOLLEYBALL: Cable en acier pour rechange de filet de volleyball. *Matière: Acier. Mesures: 11,6m. Usage: Collectif. Sport: Volleyball.*



JUEGO BANDAS CORREDERAS PARA COMPETICIÓN

Ref. 14118

Juego de dos bandas correderas para redes de voleibol de competición. Se utilizan para sujetar la antena de voleibol y delimitar así el espacio aéreo del campo. Incorporan velcro y hebilla para su colocación. Además se pueden desplazar a la medida requerida sin ningún problema.

CARACTERÍSTICAS TÉCNICAS	
Material	PVC
Medidas	1m
Uso	Colectivo
Deporte	Voleibol



[ENG] GAME OF SLIDING BANDS FOR COMPETITION: Set of two sliding bands for competition volleyball nets. They are used to hold the volleyball antenna and thus delimit the airspace of the field. They incorporate velcro and buckle for placement. They can also be moved to the required size without any problema. *Material: Polypropylene without knot. Measures: 1m. Use: Collective. Sport: Volleyball.*

[FR] JEU DE BANDES COULISSANTES POUR COMPÉTITION: Jeu de deux bandes coulissantes pour filets de volleyball de compétition. Ils sont utilisés pour tenir l'antenne de volley-ball et délimiter l'espace aérien du terrain. Ils incorporent du velcro et une boucle pour le placement. Il peut également être déplacé à la taille requise sans aucun problème. *Matière: PVC. Mesures: 1m. Usage: Collectif. Sport: Volleyball.*



REDES DE BALONCESTO

JUEGO REDES BALONCESTO 3,5 mm

Ref. 15684

Juego de redes baloncesto de 3,5 mm de 12 agarres en hilo de polipropileno.

[ENG] GAME OF 3,5MM BASKETBALL NET: 3,5mm basketball net set with 12 grips in polypropylene cord. Material: Polypropylene. Measures: Regulatory. Use: Collective. Sport: Basketball.

[FR] JEU DE FILETS DE BASKETBALL 3,5MM: Jeu de filets de basketball de 3,5mm avec 12 poignées et cordon en polypropylène. Matière: Polypropylène. Mesures: Réglementaire. Usage: Collectif. Sport: Basketball.

CARACTERÍSTICAS TÉCNICAS

Material	Polipropileno
Medidas	Reglamentarias
Uso	Colectivo
Deporte	Baloncesto



JUEGO REDES DE BALONCESTO ANTIVANDÁLICAS

Ref. 15412

Juego de redes de baloncesto antivandálicas metálicas de 12 agarres.

[ENG] GAME OF ANTIVANDAL BASKETBALL NET: Game of metal anti-vandal basketball nets with 12 grips. Material: Metal. Measures: Regulatory. Use: Collective. Sport: Basketball.

[FR] JEU DE FILETS DE BASKETBALL ANTIVANDAL: Jeu de filets de basketball anti-vandalisme en métal avec 12 poignées. Matière: Métalique. Mesures: Réglementaire. Usage: Collectif. Sport: Basketball.

CARACTERÍSTICAS TÉCNICAS

Material	Metálico
Medidas	Reglamentarias
Uso	Colectivo
Deporte	Baloncesto



JUEGO REDES BALONCESTO NET

Ref. 14119

Juego de redes de baloncesto tricolor para 12 agarres en hilo de polipropileno de 6mm de grosor. Hilo de alta densidad y nudo de gran calidad.

[ENG] GAME OF BASKETBALL NET: Tricolor basketball nets for 12 polypropylene thread grips in 6mm thickness. High density yarn and high quality knot. Material: Polypropylene. Measures: Regulatory. Use: Collective. Sport: Basketball.

[FR] JEU DE FILETS DE BASKETBALL NET: Filets de basketball tricolores pour 12 poignées en fil de polypropylène de 6mm d'épaisseur. Fil de haute qualité et nœud de haute qualité. Matière: Polypropylène. Mesures: Réglementaire. Usage: Collectif. Sport: Basketball.

CARACTERÍSTICAS TÉCNICAS

Material	Polipropileno
Medidas	Reglamentarias
Uso	Colectivo
Deporte	Baloncesto

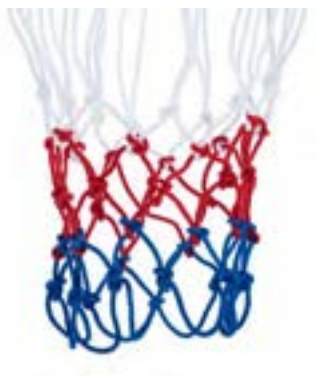

JUEGO REDES BALONCESTO ROUND

Ref. 14120

Juego de redes de baloncesto bicolor para 12 agarres. Fabricada en hilo de polipropileno de 6mm de grosor.

[ENG] GAME OF BASKETBALL NET ROUND: Set of two-tone basketball nets for 12 grips of polypropylene thread in 6mm thickness. Material: Polypropylene. Measures: Regulatory. Use: Collective. Sport: Basketball.

[FR] JEU DE FILETS DE BASKETBALL ROUND: Jeu de filets de basketball bicolores pour 12 poignées de fil de polypropylène de 6mm d'épaisseur. Matière: Polypropylène. Mesures: Réglementaire. Usage: Collectif. Sport: Basketball.

CARACTERÍSTICAS TÉCNICAS

Material	Polipropileno
Medidas	Reglamentarias
Uso	Colectivo
Deporte	Baloncesto



JUEGO REDES BALONCESTO 3,5 mm USO EXCLUSIVO INTERIOR BASIC

Ref. 14121

Juego de redes de baloncesto fabricadas en polipropileno de 3,5 mm de grosor. **Uso exclusivo de interior.**

[ENG] GAME OF BASKETBALL NET 3,5MM INDOOR EXCLUSIVE USE BASIC: Set of basketball nets made of polypropylene in 3,5mm thickness. Exclusive indoor use. Material: Polypropylene. Measures: Regulatory. Use: Collective. Sport: Basketball.

[FR] SET FILETS BASKET 3,5MM USAGE EXCLUSIF INTERIOR BASIC: Pack de filets de basket en polypropylène de 3,5 mm d'épaisseur. Usage intérieur exclusif. Matière: Polypropylène. Mesures: Réglementaire. Usage: Collectif. Sport: Basketball.

CARACTERÍSTICAS TÉCNICAS

Material	Polipropileno
Medidas	Reglamentarias
Uso	Colectivo
Deporte	Baloncesto



JUEGO REDES BALONCESTO NEW NET

Ref. 10057

Redes de baloncesto para 12 agarres en hilo de poliéster de 6 mm de grosor.

[ENG] GAME OF BASKETBALL NET NEW: Basketball nets for 12 polyester yarn grips in 6 mm thickness. Material: Polypropylene. Measures: Regulatory. Use: Collective. Sport: Basketball.

[FR] JEU DE FILETS DE BASKETBALL NEW NET: Filets de basket-ball pour 12 poignées en polyester de 6mm d'épaisseur. Matière: Polypropylène. Mesures: Réglementaire. Usage: Collectif. Sport: Basketball.

CARACTERÍSTICAS TÉCNICAS

Material	Polipropileno
Medidas	Reglamentarias
Uso	Colectivo
Deporte	Baloncesto



REDES DE VOLEI PLAYA

RED VOLEY-PLAYA

Ref. 14122

Red voley-playa red de nylon malla 100 mm con cinta en la parte superior.

CARACTERÍSTICAS TÉCNICAS	
Material	Nylon
Medidas	10,20x1,20m
Uso	Colectivo
Deporte	Voleibol

[ENG] BEACH VOLEY NET: Red beach volley nylon net mesh 100 mm with tape on top. Material: Nylon. Measures: 10,20x1,20m. Use: Collective. Sport: Volleyball.

[FR] FILET DE BEACH VOLLEY: Filet de beach-volley en nylon 100mm avec ruban sur le dessus. Matière: Nylon. Mesures: 10,20x1,20m. Usage: Collectif. Sport: Volleyball.



RED VOLEY-PLAYA 3 mm LÍNEA PREMIUM

Ref. 14123

Red de voley-playa 3 mm línea Premium con cinta amarilla. Fabricada en polipropileno, malla 100. Zona de juego 8 metros.

CARACTERÍSTICAS TÉCNICAS	
Material	Polipropileno
Medidas	8,5x1m
Uso	Colectivo
Deporte	Voleibol

[ENG] 3MM PREMIUM LINE BEACH VOLEY NET: Beach volley net 3 mm Premium line with yellow ribbon. Made of polypropylene, 100 mesh. Play area 8 meters. Material: Polypropylene. Measures: 8,5x1m. Use: Collective. Sport: Volleyball.

[FR] FILET DE BEACH VOLLEY 3MM LIGNE PREMIUM: Filet de beach-volley 3mm ligne Premium avec ruban jaune. Fabriqué en polypropylène, maille 100. Aire de jeux 8 mètres. Matière: Polypropylène. Mesures: 8,5x1m. Usage: Collectif. Sport: Volleyball.



SET POSTES Y RED VOLEY PLAYA

Ref. 14124

Set completo de red de voley playa con líneas de tierra. Se coloca fácilmente en el suelo. El set incluye: par de postes de aluminio PRO en color amarillo de 100 x 120 mm para voley playa, 2 manguitos de suelo, red de voley playa y una línea de pista para enmarcar el campo de voleibol (8 x 16 m).

[ENG] SOFTEE BEACH VOLLEYBALL POSTS AND NET SET: Complete set of beach volleyball nets with ground lines. Easy to set up on the ground. The set includes: pair of PRO aluminium beach volleyball posts in yellow colour 100x120mm, 2 ground sleeves, beach volleyball net and a court line to frame the volleyball court (8x16m). Material: Aluminium. Measures: Regulatory. Use: Collective. Sport: Volleyball.

[FR] ENSEMBLE DE POTEAUX ET DE FILETS DE VOLLEY-BALL DE PLAGE SOFTEE: Jeu complet de filets de beach-volley avec lignes de fond. Facile à installer sur le terrain. Le set comprend: une paire de poteaux de beach-volley PRO en aluminium de couleur jaune 100x120mm, 2 manchons de sol, un filet de beach-volley et une ligne de terrain pour encadrer le terrain de volleyball (8x16m). Matière: Aluminium. Mesures: Réglementaire. Usage: Collectif. Sport: Volleyball.

CARACTERÍSTICAS TÉCNICAS	
Material	Aluminio
Medidas	Reglamentarias
Uso	Colectivo
Deporte	Voleibol



JUEGO CINTA DELIMITADORA DE CAMPO VOLEIBOL PLAYA

Ref. 14125

Juego de cinta delimitadora de campo voley playa formado por cintas de PVC de 5 cm de ancho (2 unidades de 16m de largo y otras 2 de 8 m) en color amarillo estándar y ollados en los extremos.

[ENG] GAME OF DELIMITATION LINE FOR BEACH VOLLEY FIELD: Beach volleyball field bounding tape set consisting of 2 PVC ribbons 5 cm wide and 16 meters long and another 2 of 8 meters in standard yellow and eyelets at the ends. *Material: PVC. Measures: 16x5cm/8x5cm. Use: Collective. Sport: Volleyball.*

[FR] JEU DE RUBAN ENGLOBALANT LE TERRAIN POUR BEACH VOLLEY: Jeu de rubans englobants de terrain de beach-volley composé de 2 rubans en PVC de 5cm de large et 16m de long et de 2 autres rubans jaunes standard de 8m et des œillets aux extrémités. *Matière: PVC. Mesures: 16x5cm/8x5cm. Usage: Collectif. Sport: Volleyball.*

CARACTERÍSTICAS TÉCNICAS

Material	PVC
Medidas	16x5cm/8x5cm
Uso	Colectivo
Deporte	Voleibol



JUEGO CINTA DELIMITADORA DE CAMPO FÚTBOL-PLAYA

Ref. 10007

Juego de cinta delimitadora de campo fútbol playa formado por cintas de PVC de 5 cm de ancho (2 unidades de 36 m de largo y otras 4 de 10,75 m) en color azul estándar y ollados en los extremos.

[ENG] GAME OF DELIMITATION LINE FOR BEACH FOOTBALL FIELD: Beach soccer field bounding tape set consisting of 2 PVC tapes of 5 cm wide and 36 meters long and another 4 of 10.75 meters in standard blue and eyelets at the ends. *Material: PVC. Measures: 36x5cm/10,75x5cm. Use: Collective. Sport: Beach Football.*

[FR] JEU DE RUBAN ENGLOBALANT LE TERRAIN POUR BEACH FOOTBALL: Jeu de rubans englobants de terrain de beach-volley composé de 2 rubans en PVC de 5cm de large et 36m de long et de 4 autres rubans bleus standard de 12,75m. et des œillets aux extrémités *Matière: PVC. Mesures: 36x5cm/10,75x5cm. Usage: Collectif. Sport: Beach soccer.*

CARACTERÍSTICAS TÉCNICAS

Material	PVC
Medidas	36x5cm/10,75x5cm
Uso	Colectivo
Deporte	Fútbol playa



JUEGO CINTA DELIMITADORA BALONMANO PLAYA

Ref. 14126

Juego de cinta delimitadora de campo de balonmano playa formado por cintas de PVC de 5 cm de ancho (2 unidades de 27 m de largo y otras 4 de 12 m) en color azul estándar y ollados en los extremos.

[ENG] GAME OF DELIMITATION LINES FOR BEACH HANDBALL: Beach handball field bounding tape set consisting of 2 PVC tapes 5 cm wide and 27 meters long and another 4 of 12 meters in standard blue and eyelets at the ends. *Material: PVC. Measures: 27x5cm/12x5cm. Use: Collective. Sport: Beach handball.*

[FR] JEU DE RUBAN ENGLOBALANT LE TERRAIN POUR BEACH FOOTBALL: Jeu de rubans englobants de terrain de beach-volley composé de 2 rubans en PVC de 5 cm de large et 27m de long et de 4 autres rubans bleus standard de 12m et des œillets aux extrémités *Matière: PVC. Mesures: 27x5cm/12x5cm. Usage: Collectif. Sport: Beach handball.*

CARACTERÍSTICAS TÉCNICAS

Material	PVC
Medidas	27x5cm/12x5cm
Uso	Colectivo
Deporte	Balonmano playa



SET DE LÍNEAS DELIMITADORAS VOLEY PLAYA CON PICAS Y TIRANTES

Ref. 14205

Cuerpo de la red: PE trenzado de 3 mm - U.V. estabilizado. Malla cuadrada de 100 mm. 7 cm de ancho. Banda de 18 oz recubierta de PVC en los 4 lados con el nombre del patrocinador. Cuenta con alambre de plástico de 4 mm en la parte superior y cordón trenzado de 6 mm en la parte inferior. Dos ojales en cada esquina con 3 mm. Cordones de amarre en el anillo en D.

[ENG] SET OF BEACH VOLLEYBALL BOUNDARY LINES WITH SPIKES AND BRACES: Net body: 3mm braided PE - U.V. stabilised. Square mesh 100mm. 7cm wide. 18oz PVC coated band on all 4 sides with sponsor's name. Features 4mm plastic wire at the top and 6mm braided cord at the bottom. Two eyelets on each corner with 3mm. Tie cords in the D-ring. *Material: PE/PVC. Measures: Width: 7cm. Use: Collective. Sport: Volleyball.*

[FR] JEU DE LIGNES DE DÉLIMITATION DE BEACH-VOLLEY AVEC POINTES ET RENFORTS: Corps du filet: PE tressé 3mm - stabilisé U.V. Maille carrée de 100mm. 7cm de large. Bande enduite de PVC 18oz sur les 4 côtés avec le nom du sponsor. Comprend un fil en plastique de 4mm en haut et un cordon tressé de 6mm en bas. Deux œillets de 3mm à chaque coin. Cordons d'attache dans l'anneau en D. *Matière: PE/PVC. Mesures: Largeur: 7cm. Usage: Collectif. Sport: Volleyball.*

CARACTERÍSTICAS TÉCNICAS

Material	PE/PVC
Medidas	Ancho: 7cm
Uso	Colectivo
Deporte	Voleibol



REDES DE BÁDMINTON

RED BÁDMINTON SENCILLA

Ref. 14127

Red de bádminton sencilla fabricada en poliéster con malla de 18 mm y cinta en la parte superior de la red.

CARACTERÍSTICAS TÉCNICAS

Material	Poliéster
Medidas	6,1x0,72m
Uso	Colectivo
Deporte	Bádminton

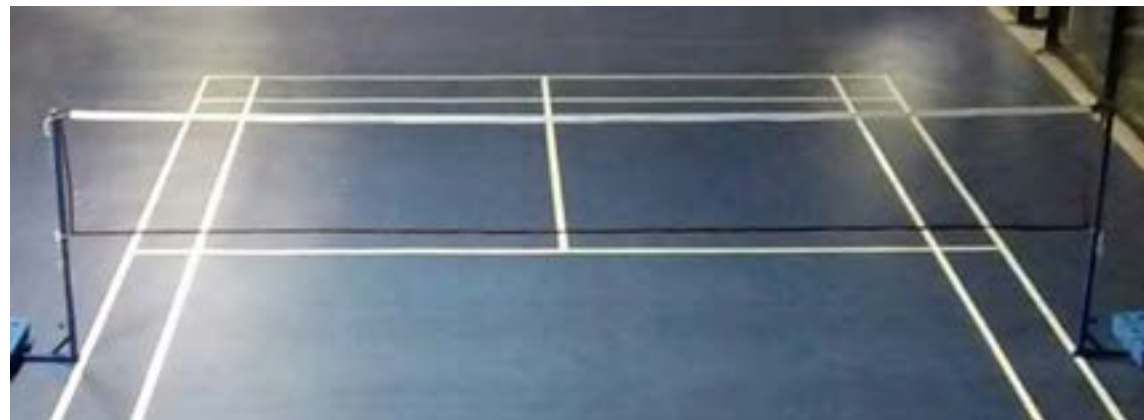

[ENG] SIMPLE BADMINTON NET: Deluxe badminton net made of 18 mm mesh nylon with tape on top. *Material: Polyester. Measures: 6,1x0,72m. Use: Collective. Sport: Badminton.*

[FR] FILET DE BADMINTON SIMPLE: Filet de badminton en nylon simple, maille de 18 mm avec ruban autour de son périmètre. *Matière: Polyester. Mesures: 6,1x0,72m. Usage: Collectif. Sport: Badminton.*

RED BÁDMINTON DELUXE

Ref. 14128

Red bádminton Deluxe fabricada en nylon de malla 18 mm con cinta en todo el perímetro.

CARACTERÍSTICAS TÉCNICAS

Material	Nylon
Medidas	6,1x0,76m
Uso	Colectivo
Deporte	Bádminton

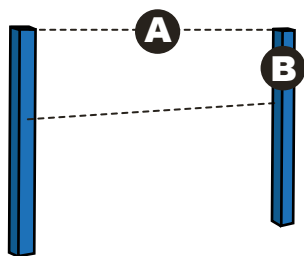
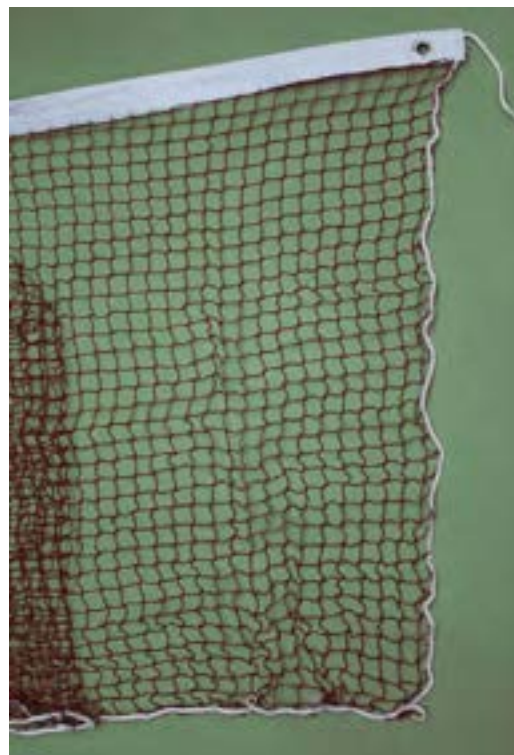

A Largo (length) 6,10 mts.

B Alto (height) 0,76 mts.

[ENG] DELUXE BADMINTON NET: Deluxe badminton net made of 18 mm mesh nylon with tape on top. *Material: Nylon. Measures: 6,1x0,76m. Use: Collective. Sport: Badminton.*

[FR] FILET DE BADMINTON DELUXE: Filet de basket-ball de luxe en nylon maille de 18 mm avec ruban adhésif sur le dessus. *Matière: Nylon. Mesures: 6,1x0,76m. Usage: Collectif. Sport: Badminton.*

Sencilla

Deluxe

REDES DE TENIS

RED TENIS COLEGIAL

Ref. 14129

Red tenis colegial polietileno negro 2 mm, malla 45 con cinta de PVC y cable. Frontura simple. Recubrimiento incluido 4+ I.

[ENG] SCHOOL TENNIS NET: Red collegiate tennis black polyethylene 2 mm, mesh 45 with PVC tape and cable. Simple frontage. Material: Polyethylene. Measures: Consult the scheme of measures. Use: Collective. Sport: Tennis.

[FR] FILET DE TENNIS SCOLAIRE: Filet de tennis scolaire en polyéthylène noir 2mm, maille 45 avec ruban PVC et câble. Façade simple. Matière: Polyéthylène. Mesures: Selon le schéma suivant. Usage: Collectif. Sport: Tennis.



CARACTERÍSTICAS TÉCNICAS

Material	Polietileno
Medidas	Según esquema
Uso	Colectivo
Deporte	Tenis

RED TENIS 10 MALLA DOBLE

Ref. 14130

Red tenis 10 malla doble polietileno negro 2 mm, malla 45 con cinta de PVC y cable de 5 mm.

[ENG] 10 DOUBLE MESH TENNIS NET: Red tennis 10 black double polyethylene mesh 2mm, 45 mesh with PVC tape and 5mm cable. Material: Polyethylene. Measures: Consult the scheme of measures. Use: Collective. Sport: Tennis.

[FR] FILET TENNIS 10 MAILLE DOUBLE: Filet de tennis 10 double maille en polyéthylène noir de 2mm, maille 45 avec ruban PVC et câble de 5mm. Matière: Polyéthylène. Mesures: Selon le schéma suivant. Usage: Collectif. Sport: Tennis.

RED TENIS MALLA DOBLE COMPLETA

Ref. 14131

Red tenis de malla doble completa fabricada en polietileno negro 2 mm, malla 45 con cinta de PVC y cable de 5mm.

[ENG] COMPLETE DOUBLE MESH TENNIS NET: Full double mesh tennis net made of 2 mm black polyethylene, 45 mesh with PVC tape and 5mm cable. Material: Polyethylene. Measures: Consult the scheme of measures. Use: Collective. Sport: Tennis.

[FR] FILET DE TENNIS DE MAILLE DOUBLE COMPLET: Filet de tennis à double maille en polyéthylène noir de 2 mm, maille 45 avec ruban en PVC et câble de 5mm. Matière: Polyéthylène. Mesures: Selon le schéma suivant. Usage: Collectif. Sport: Tennis.



CARACTERÍSTICAS TÉCNICAS

Material	Polietileno
Medidas	Según esquema
Uso	Colectivo
Deporte	Tenis

REPUESTO CINTA TENIS

Ref. 14132

Repuesto cinta tenis.

[ENG] SPARE OF TENNIS BELT: Spare of tennis belt. Material: PVC. Measures: 15x12,8m. Use: Collective. Sport: Tennis.

[FR] RÉCHANGE DE RUBAN DE TENNIS: Réchange de ruban de tennis. Matière: PVC. Mesures: 15x12,8m. Usage: Collectif. Sport: Tennis.

CARACTERÍSTICAS TÉCNICAS

Material	PVC
Medidas	15x12,8m
Uso	Colectivo
Deporte	Tenis

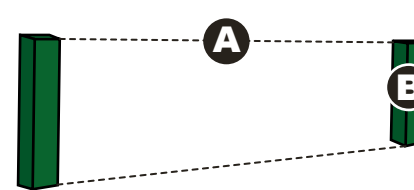

A Largo (length) 12,80 mts.

B Alto (height) 1,07 mts.

RED TENIS 4 mm LÍNEA PREMIUM

Ref. 14133

Red tenis 4 mm línea Premium fabricada en polipropileno sin nudo negro, malla 45 con cinta de PVC y cable de 5 mm.

[ENG] TENNIS NET 4MM PREMIUM LINE: Red tennis 4 mm Premium line made of polypropylene without black knot and 45 mesh with PVC tape and 5mm cable. Material: Polypropylene. Measures: Consult the scheme of measures. Use: Collective. Sport: Tennis.

[FR] FILET DE TENNIS 4MM LIGNE PREMIUM: Red tennis 4mm Ligne Premium en polypropylène sans nœud noir et maille 45 avec ruban PVC et câble de 5mm. Matière: Polypropylène. Mesures: Selon le schéma suivant. Usage: Collectif. Sport: Tennis.

CARACTERÍSTICAS TÉCNICAS

Material	Polipropileno
Medidas	Según esquema
Uso	Colectivo
Deporte	Tenis



REPUESTO CABLE DE ACERO PARA RED DE TENIS

Ref. 14134

Repuesto cable de acero para red de tenis de 5 mm.

[ENG] SPARE OF STEEL WIRE FOR TENNIS NET: Spare steel 5mm cable for tennis net. Material: Steel. Measures: 14,40m/Diameter: 5mm. Use: Collective. Sport: Tennis.

[FR] RÉCHANGE DE CÂBLE EN ACIER POUR FILET DE TENNIS: Réchange de câble de 5mm en acier pour filet de tennis. Matière: Acier. Mesures: 14,40m/Diamètre: 5mm. Usage: Collectif. Sport: Tennis.



CARACTERÍSTICAS TÉCNICAS

Material	Acero
Medidas	14,40m/Diámetro: 5mm
Uso	Colectivo
Deporte	Tenis

CENTRO GUÍA TENIS

Ref. 14135

Centro guía para tenis con cinta de PVC 50 mm. Incluye hebilla y mosquetón. **Se vende por unidad.**

[ENG] TENNIS CENTER GUIDE: Tennis guide center PVC tape 50mm with buckle and carabiner. Material: PVC. Measures: Length: 95cm aprox/. Use: Collective. Sport: Padel.

[FR] CENTRE DE GUIDES DE TENNIS: Ruban PVC central de guidage de TENNIS 50mm avec boucle et mousqueton. Matière: PVC. Mesures: Longueur: 95cm aprox/Width: 50mm. Usage: Collectif. Sport: Padel.



CARACTERÍSTICAS TÉCNICAS

Material	PVC
Medidas	Largo: 95cm aprox/Ancho: 50mm
Uso	Colectivo
Deporte	Pádel

REDES DE PÁDEL RED PÁDEL COLEGIAL

Ref. 14136

Red de pádel colegial fabricada en polietileno negro 2 mm, malla 45 con cinta de PVC y cable de 5 mm. Frontura simple.

[ENG] SCHOOL PADDLE NET: School paddle net made of black polyethylene 2mm, mesh 45 with PVC tape and 5mm cable. Simple frontage. *Material: Polyethylene. Measures: Consult the scheme of measures. Use: Collective. Sport: Padel.*

[FR] FILET DE PADEL SCOLAIRE: Filet de pádel scolaire en polypropylène noir de 2mm, maille 45 avec ruban PVC et câble de 5mm. Façade simple. *Matière: Polyéthylène. Mesures: Selon le schéma suivant. Usage: Collectif. Sport: Padel.*

CARACTERÍSTICAS TÉCNICAS	
Material	Polietileno
Medidas	Según esquema
Uso	Colectivo
Deporte	Pádel



RED PÁDEL 3 mm LÍNEA PREMIUM

Ref. 14137

Red de pádel 3 mm línea Premium fabricada en polipropileno sin nudo negro, malla 45 con cinta de PVC y cable de 5 mm.

CARACTERÍSTICAS TÉCNICAS	
Material	Polipropileno
Medidas	Según esquema
Uso	Colectivo
Deporte	Pádel

[ENG] PADDLE NET 3MM PREMIUM LINE: Paddle net 3mm Premium line made of polypropylene without black knot, 45 mesh with PVC tape and 5mm cable. *Material: Polypropylene. Measures: Consult the scheme of measures. Use: Collective. Sport: Padel.*

[FR] FILET DE PADEL 3MM LIGNE PREMIUM: Filet de pádel 3mm Ligne Premium en polypropylène sans nœud noir, maille 45 avec ruban PVC et câble de 5mm. *Matière: Polypropylène. Mesures: Selon le schéma suivant. Usage: Collectif. Sport: Padel.*

RED PÁDEL 4 mm LÍNEA PREMIUM COMPETICION

Ref. 14138

Red de pádel 4 mm línea Premium competición fabricada en polipropileno sin nudo negro, malla 45 con cinta de PVC todo el perímetro y cable de 5 mm. Varillas metálicas de refuerzo lateral.

CARACTERÍSTICAS TÉCNICAS	
Material	Polipropileno
Medidas	Según esquema
Uso	Colectivo
Deporte	Pádel

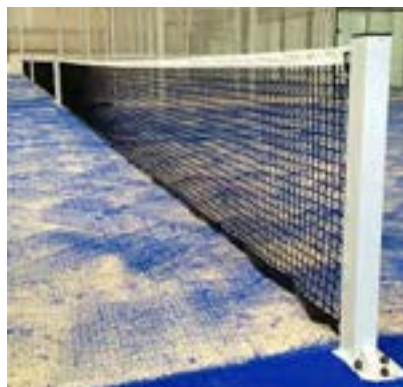

[ENG] COMPETITION PADDLE NET 4MM PREMIUM LINE: Paddle net 4mm Premium competition line made of polypropylene without black knot, 45 mesh with PVC tape all the perimeter and 5mm cable. Metal side reinforcement rods. *Material: Polypropylene. Measures: Consult the scheme of measures. Use: Collective. Sport: Padel.*

[FR] FILET PADEL 4MM LIGNE PREMIUM COMPETICION: Filet de pádel 4mm Premium line competition en polypropylène sans nœud noir, maille 45 avec ruban PVC autour du périmètre et câble de 5mm. Tiges métalliques de renfort latérales. *Matière: Polypropylène. Mesures: Selon le schéma suivant. Usage: Collectif. Sport: Padel.*

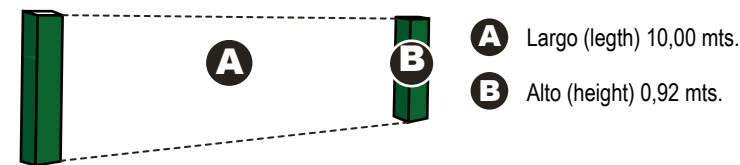

- A** Largo (length) 10,00 mts.
- B** Alto (height) 0,92 mts.

RED PÁDEL 10 MALLA DOBLE

Ref. 14139

Red de pádel 10 malla doble fabricada en polietileno negro 2 mm, malla 45 con cinta de PVC y cable de 5 mm.

[ENG] 10 DOUBLE MASH PADDLE NET: Paddle net 10 double mesh made of black polyethylene 2mm, mesh 45 with PVC tape and 5mm cable. *Material: Polyethylene. Measures: Consult the scheme of measures. Use: Collective. Sport: Padel.*

[FR] FILET DE PADEL 10 MAILLE DOUBLE: Filet de pádel 10 double maille en polypropylène noir de 2mm, maille 45 avec ruban PVC et câble de 5mm. *Matière: Polyéthylène. Mesures: Selon le schéma suivant. Usage: Collectif. Sport: Padel.*

CARACTERÍSTICAS TÉCNICAS	
Material	Polietileno
Medidas	Según esquema
Uso	Colectivo
Deporte	Pádel



RED PÁDEL MALLA DOBLE COMPLETA

Ref. 14140

Red de pádel malla doble completa fabricada en polietileno negro 2 mm malla 45 con cinta de PVC y cable de 5 mm.

[ENG] COMPLETE DOUBLE MASH PADDLE NET: Paddle net complete double mesh made of black polyethylene 2mm mesh 45 with PVC tape and 5mm cable. *Material: Polyethylene. Measures: Consult the scheme of measures. Use: Collective. Sport: Padel.*

[FR] FILET DE PADEL MAILLE DOUBLE COMPLÈTE: Filet de pádel de double maille en polyéthylène noir de 2mm, 45 mailles avec bande PVC et câble de 5mm. *Matière: Polyéthylène. Mesures: Selon le schéma suivant. Usage: Collectif. Sport: Padel.*

CARACTERÍSTICAS TÉCNICAS	
Material	Polietileno
Medidas	Según esquema
Uso	Colectivo
Deporte	Pádel

RED PÁDEL PISTA INDIVIDUAL 3 mm LÍNEA PREMIUM

Ref. 14141

Red de pádel 3 mm línea Premium fabricada en polipropileno sin nudo en color negro de malla 45 con cinta de PVC y cable de 5 mm. Diseñada para pista individual.

CARACTERÍSTICAS TÉCNICAS	
Material	Polipropileno
Medidas	6x0,98m
Uso	Colectivo
Deporte	Pádel

[ENG] INDIVIDUAL COURT PADDLE NET 3MM PREMIUM LINE: Paddle net 3mm Premium line made of polypropylene without black knot black mesh 45 mesh with PVC tape and 5mm cable. Designed for individual track. *Material: Polypropylene. Measures: 6x0,98m. Use: Collective. Sport: Padel.*

[FR] FILET DE PADEL TERRAIN INDIVIDUEL 3MM LIGNE PREMIUM: Filet de pádel 3mm Ligne Premium en polypropylène sans nœuds Maille noire 45 mailles avec bande PVC et câble de 5mm. Conçu pour les pistes individuelles. *Matière: Polypropylène. Mesures: 6x0,98m. Usage: Collectif. Sport: Padel.*



REPUESTO CINTA PÁDEL

Ref. 14142

Repuesto cinta pádel.

[ENG] SPARE FOR PADDLE BELT: Spare of paddle belt. Material: PVC. Measures: 15x10cm. Use: Collective. Sport: Padel.

[FR] RÉCHANGE RUBAN DE PADEL: Réchange de ruban de padel. Matière: PVC. Mesures: 15x10m. Usage: Collectif. Sport: Padel.

CARACTERÍSTICAS TÉCNICAS

Material	PVC
Medidas	15x10m
Uso	Colectivo
Deporte	Pádel

REPUESTO CABLE DE ACERO PARA RED DE PÁDEL

Ref. 14143

Repuesto cable de acero para red de pádel.

[ENG] SPARE OF STEEL WIRE FOR PADDLE NET: Spare of steel wire for paddle net. Material: Steel. Measures: 11,5m/Diameter: 5mm. Use: Collective. Sport: Padel.

[FR] RÉCHANGE DE CÂBLE EN ACIER POUR FILET DE PADEL: Réchange e câble de acier pour filet de padel. Matière: Acier. Mesures: 11,5m/Diamètre: 5mm. Usage: Collectif. Sport: Padel.

CARACTERÍSTICAS TÉCNICAS

Material	Acero
Medidas	11,5m/Diámetro: 5mm
Uso	Colectivo
Deporte	Pádel

CENTRO GUÍA PÁDEL

Ref. 14144

Centro guía para pádel con cinta de PVC 50 mm. Incluye hebilla y mosquetón. **Se vende por unidad.**

[ENG] PADEL CENTER GUIDE: Padel guide center PVC tape 50mm with buckle and carabiner. Material: PVC. Measures: Length: 95cm aprox/. Use: Collective. Sport: Padel.

[FR] CENTRE DE GUIDES DE PADEL: Ruban PVC central de guidage de padel 50mm avec boucle et mousqueton. Matière: PVC. Mesures: Longueur: 95cm aprox/Width: 50mm. Usage: Collectif. Sport: Padel.

CARACTERÍSTICAS TÉCNICAS

Material	PVC
Medidas	Largo: 95cm aprox/Ancho: 50mm
Uso	Colectivo
Deporte	Pádel

RED MULTIUSOS 15 m

Ref. 14145

RED MULTIUSOS 20 m

Ref. 14146

RED MULTIUSOS 25 m

Ref. 14147

Red de 1 mm multiusos nylon de alta tenacidad malla 18 mm con cinta de PVC y cable (3 metros más que el largo de la red) en toda la parte superior. Indicada para la práctica de diversos deportes colectivos. La red se monta y se desmonta tras su uso. Con ella se puede jugar al bádminton, volei...

[ENG] MULTIUSES NET 15/20/25M: High tenacity 1mm nylon multipurpose net 18mm mesh with PVC tape and cable (3 metres longer than the net length) over the top. Indicated for the practice of various team sports. The network is mounted and disassembled after use. With it you can play badminton, volleyball... Material: Nylon. Measures: Width: 76cm/Length: 15, 20, 25m. Use: Collective. Sport: Multisport.

[FR] FILET MULTI-USAGE 15/20/25M: Filet de 1mm polyvalente en nylon haute ténacité de 18mm avec ruban et câble (3 mètres de plus que la longueur du filet) en PVC sur le dessus. Indiqué pour la pratique de divers sports d'équipe. Le filet est monté et démonté après utilisation. Avec lui, vous pouvez jouer au badminton, au volley-ball... Matière: Nylon. Mesures: Largeur: 76cm/ Longueur: 15, 20, 25m. Usage: Collectif. Sport: Multisport.

CARACTERÍSTICAS TÉCNICAS

Material	Nylon
Medidas	Ancho: 76cm/Largo: 15,20,25m
Uso	Colectivo
Deporte	Multideporte

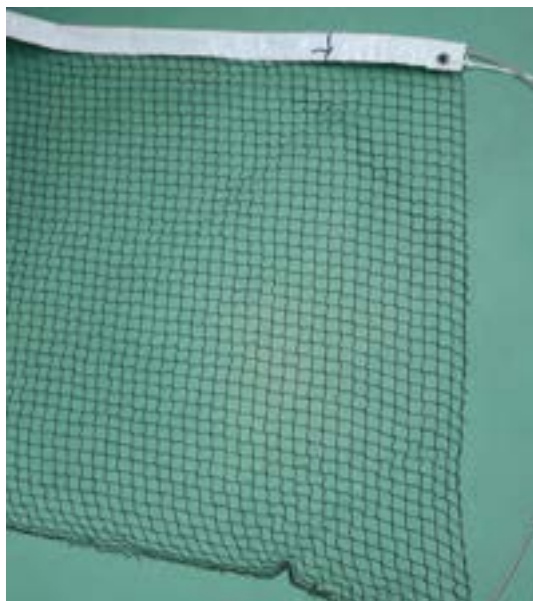

M² RED DE PROTECCIÓN 3 mm LÍNEA PREMIUM MALLA 35

Ref. 14148

M² de red de protección 3 mm línea Premium malla 35 fabricada en polipropileno sin nudo y con cuerda perimetral cosida a máquina. Indicada para deportes como pádel. Color verde. **Producción bajo pedido.**

CARACTERÍSTICAS TÉCNICAS

Material	Polipropileno
Medidas	Según pedido
Uso	Colectivo
Deporte	Multideporte

[ENG] M2 OF PROTECTION NET 3MM PREMIUM LINE 35 MESH: M2 of protection net 3mm Premium line mesh 35 made of polypropylene without knot perimeter rope sewn to machine. Suitable for sports such as paddle. Green. Production on demand. Material: Polypropylene. Measures: On request. Use: Collective. Sport: Multisport.

[FR] M2 FILET DE PROTECTION 3MM LIGNE PREMIUM MAILLE 35: Filet de protection m² 3mm Premium line mesh 35 en polypropylène sans nœud, corde périmétrique cousue à la machine. Convient pour les sports tels que le padel. Couleur verte. Production sur demande. Matière: Polypropylène. Mesures: On request. Usage: Collectif. Sport: Multisport.

M² RED DE PROTECCIÓN 4 mm LÍNEA PREMIUM MALLA 45

Ref. 14149

M² de red de protección 4 mm línea Premium malla 45 fabricada en polipropileno sin nudo y con cuerda perimetral cosida a máquina. Colores posibles: blanco, negro o verde. **Producción bajo pedido.**

CARACTERÍSTICAS TÉCNICAS

Material	Polipropileno
Medidas	Según pedido
Uso	Colectivo
Deporte	Multideporte

[ENG] M2 OF PROTECTION NET 4MM PREMIUM LINE 45 MESH: m2 of protection net 4 mm Premium line mesh 45 made of knotless polypropylene. It has machine-sewn perimeter rope. Production on demand. Material: Polypropylene. Measures: On request. Use: Collective. Sport: Multisport.

[FR] M2 FILET DE PROTECTION 4 MM LIGNE PREMIUM MAILLE 45: m2 de filet de protection 4 mm Premium line 45 mesh en polypropylène sans nœud. Il est doté d'une corde périmétrique cousue à la machine. Couleurs possibles : blanc, noir ou vert. Production sur demande. Matière: Polypropylène. Mesures: On request. Usage: Collectif. Sport: Multisport.





M² RED PROTECCIÓN 3 mm LÍNEA PREMIUM, MALLA 100

Ref. 14150

M² de red de protección 3 mm línea Premium, malla 100 fabricada en polipropileno sin nudo y con cuerda perimetral cosida a máquina. Indicada para deportes como fútbol. Colores posibles: blanco, negro o verde. **Producción bajo pedido.**

CARACTERÍSTICAS TÉCNICAS	
Material	Polipropileno
Medidas	Según pedido
Uso	Colectivo
Deporte	Multideporte

[ENG] M2 OF PROTECTION NET 3MM PREMIUM LINE 100 MESH: M2 of protection net 3 mm Premium line mesh 100 made of polypropylene without knot perimeter rope sewn to machine. Suitable for sports such as football. Green. Production on demand. *Material: Polypropylene. Measures: On request. Use: Collective. Sport: Multisport.*

[FR] M2 FILET DE PROTECTION 3MM PREMIUM LINE, MAILLE 100: M2 de filet de protection de ligne Premium, 100 mesh en polypropylène sans nœuds. Il est doté d'une corde périmétrique cousue à la machine. Convient pour les sports tels que le football. Couleurs possibles : blanc, noir ou vert. Production sur demande. *Matière: Polypropylène. Mesures: On request. Usage: Collectif. Sport: Multisport.*

M² RED PROTECCIÓN 4 mm LÍNEA PREMIUM, MALLA 100

Ref. 14151

M² de red de protección 4 mm línea Premium, malla 100 fabricada en polipropileno sin nudo y con cuerda perimetral cosida a máquina. Colores posibles: blanco, negro o verde. **Producción bajo pedido.**

CARACTERÍSTICAS TÉCNICAS	
Material	Polipropileno
Medidas	Según pedido
Uso	Colectivo
Deporte	Multideporte

[ENG] M2 OF PROTECTION NET 4MM PREMIUM LINE 100 MESH: M2 of protection net 4 mm Premium line mesh 35 made of knotless polypropylene. It has machine-sewn perimeter rope. Production on demand. *Material: Polypropylene. Measures: On request. Use: Collective. Sport: Multisport.*

[FR] M2 FILET PROTECCIÓN 4MM LIGNE PREMIUM, MAILLE 100: M2 de filet de protection de ligne Premium, 100 mesh en polypropylène sans nœuds. Il est doté d'une corde périmétrique cousue à la machine. Disponible en blanc, noir ou vert. Production sur demande. *Matière: Polypropylène. Mesures: On request. Usage: Collectif. Sport: Multisport.*

CUERDA TREPA NUDOS

Ref. 14152

Cuerda trepa de sección 26 mm nudos para todo tipo de entrenamientos. Fácil de anclar. Cuenta con guarda cabos en la parte superior y estrobo en parte inferior. **Uso exclusivo para interior.**

[ENG] KNOT CLIMBING ROPE 4MT: Rope climbs knots for all types of workouts. Easy to anchor. Exclusive indoor use. It has a line guard at the top and a strobe at the bottom. *Material: Natural fibre. Measures: 4m/ Section: 26mm. Use: Collective. Sport: Recreational.*

[FR] CORDE GRIMPER NOEUD 4MTS: Corde grimper noeud pour tout sortes d'entraînement. Facile à ancrer. Utilisation exclusive en intérieur. Il est équipé d'une protection de ligne en haut et d'un stroboscope en bas. *Matériau: Fibre naturelle. Mesures: 4m/ Section: 26mm. Usage: Collectif. Sport: Récréatif.*

CARACTERÍSTICAS TÉCNICAS	
Material	Sisal (fibra natural)
Medidas	4m/Sección: 26mm
Uso	Colectivo
Deporte	Recreativo



CUERDA TREPA LISA

Ref. 14153

Cuerda trepa de sección 26 mm sin nudos para todo tipo de entrenamientos. Fácil de anclar. Cuenta con guarda cabos en la parte superior y estrobo en parte inferior. **Uso exclusivo para interior.**

[ENG] STRAIGHT CLIMBING ROPE: Rope climbs without knots for all types of workouts. Easy to anchor. It has a line guard at the top and a strobe at the bottom. Exclusive indoor use. *Material: Natural fibre. Measures: 4m/ Section: 26mm. Use: Collective. Sport: Recreational.*

[FR] CORDE DE GRIMPER LISSE: Corde de grimper sans noeud pour tout sortes d'entraînement. Facile à ancrer. Il est équipé d'une protection de ligne en haut et d'un stroboscope en bas. Utilisation exclusive en intérieur. *Matériau: Fibre naturelle. Mesures: 4m/ Section: 26mm. Usage: Collectif. Sport: Récréatif.*

CARACTERÍSTICAS TÉCNICAS	
Material	Sisal (fibra natural)
Medidas	4m/Sección: 26mm
Uso	Colectivo
Deporte	Recreativo



CUERDA TRACCIÓN 10 m

Ref. 14154

Cuerda tracción para ejercicios de fuerza y agilidad. Extremos bien rematados para evitar que se deshaga.

[ENG] TRACTION ROPE 10M: Traction rope for strength and agility exercises. We finish well to prevent it from falling apart. *Material: Natural fibre. Measures: 10m/Section: 26mm. Use: Collective. Sport: Recreational.*

[FR] CORDE DE TRACTION 10M: Corde de traction pour exercice de forcé et agilité. Extrémité bien couronné pour l'empêcher de se défaire. *Matériau: Fibre naturelle. Mesures: 10m/Section: 26mm. Usage: Collectif. Sport: Récréatif.*

CARACTERÍSTICAS TÉCNICAS	
Material	Sisal (fibra natural)
Medidas	10m/Sección: 26mm
Uso	Colectivo
Deporte	Recreativo



SOGATIRA INFANTIL

Ref. 14155 (10 m) - Ref. 14166 (5 m)

Cuerda de polipropileno de alta tenacidad de sección 26 mm (305 grs/mt). Color azul. Más suave que las de cáñamo para evitar posibles lesiones. Ideal para saltar y balancearse. Perfecta para uso escolar.

[ENG] CHILDREN 5/10MTS PULLROPE: High tenacity polypropylene rope of section 26 mm (305 grs/mt). Blue color, softer than hemp to avoid possible injuries. Ideal to jump and swing. Perfect for school use. *Material: Polypropylene. Measures: Length: 5 or 10m/Section: 26mm. Use: Collective. Sport: Psychomotricity.*

[FR] JEU DE CORDE POUR ENFANTS: Corde de polypropylène de haut ténacité de section 26mm (305gms/mt). Couleur bleu. Mais doux que les de chanvre pour éviter d'éventuelles blessures. Idéal pour bondir et balancer. Perfect pour une utilisation scolaire. *Matériau: Polypropylène. Mesures: Longueur: 5 o 10m/Section: 26mm. Usage: Collectif. Sport: Psychomotricité.*

CARACTERÍSTICAS TÉCNICAS	
Material	Polipropileno
Medidas	Largo: 5/10m/Sección: 26mm
Uso	Colectivo
Deporte	Psicomotricidad



PROTECCION COLUMNA ESTANCO (IMPERMEABLE TERMOSELLADO) ALTURA 2 m.

Ref. 22014

PRODUCCION BAJO PEDIDO. (Para protectores cuadrados y rectangulares de 2,3 0 4 caras). Formadas por espuma de poliuretano de 5 cm de grosor, densidad de 20 kg y lona de PVC ignifuga termosoldada, totalmente impermeables (sin costuras). La unión se hace mediante solapas de velcro. Se presupuestan según medidas de la columna.

PROTECCION COLUMNA ALTURA GROSOR 5 cm. -METRO LINEAL- REDONDA DELUXE 1 / 1,5 / 2 m.

Ref. 22015 - 1 m. / Ref. 22016 - 1,5 m. / Ref. 22017 - 2 m.

CUADRADA O RECTANGULAR DELUXE 1 / 1,5 / 2 m.

Ref. 22018 - 1 m. / Ref. 22019 - 1,5 m. / Ref. 22020 - 2 m.

PRODUCCION BAJO PEDIDO. Formadas por espuma de poliuretano, lona de pvc ignifuga y solapas de velcro para su unión. Fabricadas a medida según el perímetro de la columna, tarifadas en alturas de 1-1,5 y 2 m, posibilidad de hacerlas en otras medidas intermedias. Toda la parte exterior va tapizada de lona de pvc, y en la parte interior, lleva dos capuchones en ambos extremos también de lona de unos 15 cm cada uno.



PROTECCION COLUMNA ALTURA GROSOR 7 cm. -METRO LINEAL- REDONDA DELUXE 1,5 / 2 m.

Ref. 22021 - 1,5 m. / Ref. 22022 - 2 m.

CUADRADA O RECTANGULAR DELUXE 1 / 1,5 / 2 m.

Ref. 22023 - 1 m. / Ref. 22024 - 1,5 m. / Ref. 22025 - 2 m.

PRODUCCIÓN BAJO PEDIDO. Formadas por espuma de poliuretano, lona de pvc ignifuga y solapas de velcro para su unión. Fabricadas a medida según el perímetro de la columna, tarifadas en alturas de 1-1,5 y 2 m., posibilidad de hacerlas en otras medidas intermedias. Toda la parte exterior va tapizada de lona de pvc, y en la parte interior, lleva dos capuchones en ambos extremos también de lona de unos 15 cm cada uno.

METRO LINEAL DE PANEL TAPIZADO CON LONA PARA PROTECCION DE 2 m ALTURA Y GROSOR 60 mm.

Ref. 22031 - 2 m.

Formado por marco de tablero de 10 cm de ancho y 1 cm de grueso, plancha de espuma de 5 cm de grosor y densidad de 20 kg. Fijación mediante velcro cosido a las estructuras. Posibilidad de colocarle solapas con ollados para poder atornillar a la pared.





Gimnasia

ESPALDERA SIMPLE, UN CUERPO

Ref. 24282

Espaldera fabricada íntegramente en madera de pino melis con listones horizontales ovalados de sección 32 x 27 mm.

Incluye 13 listones a una distancia equidistante de 11 cm, excepto el hueco superior del segundo y tercer listón que es de 55 cm. Todos ellos engarzados a travesaños verticales de sección 13 x 3,5 cm.

Provista de tornillería y cola para amarrar los listones a los travesaños. Además lleva 4 escuadras metálicas y tornillería para su sujeción a la pared. **Se sirve desmontada.**

[ENG] SIMPLE BACK, A BODY: Left mats made entirely of melis pine wood with oval horizontal slats of section 32x27mm, 13 slats at an equidistant distance of 11cm, except the upper gap of the second and third batten which is 55cm. All set to vertical crossbars of section 13x3,5cm. Equipped with screws and glue to tie the slats to the crossbars, it also has metal squares and 4 screws for fastening to the wall. They are served disassembled. *Material: Iron/Wood. Measures: 250x100cm. Use: Collective. Sport: Multisport.*

[FR] ESPALIER SIMPLE, UN CORPS: Espalier de gauche entièrement en bois de pin melis avec des lattes horizontales ovales de section 32x27mm, 13 lattes à une distance équidistante de 11cm, à l'exception de l'espace supérieur de la deuxième et troisième latte qui est de 55cm. Le tout réglé sur des barres transversales verticales de section 13x3,5cm. Equipé de vis et de colle pour attacher les lattes aux barres transversales, il a également des carrés métalliques et 4 des vis pour la fixation au mur. Ils sont servis démontés. *Matière: Fer/Bois. Mesures: 250x100cm. Usage: Collectif. Sport: Multisport.*

CARACTERÍSTICAS TÉCNICAS

Material	Hierro/Madera
Medidas	250x100cm
Uso	Colectivo
Deporte	Multideporte



ESPALDERA DOBLE, DOS CUERPOS

Ref. 24283

Espaldera fabricada íntegramente en madera de pino melis con listones horizontales ovalados de sección 32 x 27 mm.

Incluye 13 listones a una distancia equidistante de 11 cm, excepto el hueco superior del segundo y tercer listón que es de 55 cm. Todos ellos engarzados a travesaños verticales de sección 13 x 3,5 cm.

Provista de tornillería y cola para amarrar los listones y los travesaños. Además 6 escuadras metálicas y tornillería para su sujeción a la pared. **Se sirve desmontada.**

[ENG] DOUBLE BACK. TWO BODYS: Left panels made entirely of melis pine wood with oval horizontal slats of section 32x27mm, 13 slats at an equidistant distance of 11 cm, except the upper gap of the second and third batten which is 55cm. All of them crimped to vertical crossbars of section 13x3,5cm. Provided with screws and glue to tie the slats, crossbars, metal squares and 6 screws for fastening to the wall. They are served disassembled. *Material: Iron/Wood. Measures: 250x200cm. Use: Collective. Sport: Multisport.*

[FR] ESPALIER DOUBLE. DOS PARTIES: Panneaux de gauche entièrement en bois de pin melis avec lattes horizontales ovales de section 32x27mm, 13 lattes à une distance équidistante de 11 cm, à l'exception de l'espace supérieur de la deuxième et troisième latte qui est de 55 cm. Tous serties à des barres transversales verticales de section 13x3,5cm. Fourni avec vis et colle pour attacher les lattes, barres transversales, carrés métalliques et 6 vis pour la fixation au mur. Ils sont servis démontés. *Matière: Fer/Bois. Mesures: 250x200cm. Usage: Colectif. Sport: Multisport.*

CARACTERÍSTICAS TÉCNICAS

Material	Hierro/Madera
Medidas	250x200cm
Uso	Colectivo
Deporte	Multideporte





ESPALDERA JÚNIOR SIMPLE 180 x 68 cm

Ref. 15605

Espaldera fabricada en madera* de pino melis con listones horizontales ovalados. Provista de 9 listones a una distancia equidistante de 11 cm, excepto el hueco superior del segundo y del tercer listón que es de 45 cm.

Todos los listones están engarzados a tres travesaños verticales que dan consistencia a la estructura además de permitir, mediante 6 escuadras metálicas su anclaje a la pared.

Está provista de tornillería y cola para amarrar los listones a los travesaños y se sirve desmontada.

Listones: 40 x 27 mm. Travesaños verticales de 13 x 3,5 cm.

*La madera utilizada es fondeada y barnizada natural para dar una mayor durabilidad al producto.

El uso de la espaldera es exclusivo de interior.

[ENG] DOUBLE JUNIOR SIMPLE 180X68CM: Trellis made of melis pine wood* with oval horizontal slats. Provided with 9 slats at an equidistant distance of 11cm, except for the upper gap of the second and third slat which is 45cm. All the slats are attached to three vertical crosspieces that give consistency to the structure as well as allowing it to be anchored to the wall by means of 6 metal brackets. It is provided with screws and glue to fasten the slats to the crossbars and is supplied disassembled. Strips: 40x27mm. Vertical crosspieces of 13x3,5cm. *The wood used is natural varnished to give greater durability to the product. The trellis is for indoor use only. *Material: Iron/Wood. Measures: 180x68cm. Use: Collective. Sport: Multisport.*

[FR] ESPALIER JUNIOR SIMPLE 180X68CM: Treillis en bois de pin melis* avec des lattes horizontales ovales. Fourni avec 9 lattes à une distance équidistante de 11cm, à l'exception de l'espace supérieur de la deuxième et de la troisième latte qui est de 45cm. Toutes les lattes sont fixées à trois traverses verticales qui donnent de la consistance à la structure et permettent de l'ancrer au mur à l'aide de 6 supports métalliques. Il est fourni avec des vis et de la colle pour fixer les lattes aux traverses et est livré démonté. Lamelles: 40x27mm. Traverses verticales de 13x3,5cm. *Le bois utilisé est verni naturellement pour donner une plus grande durabilité au produit. Le treillis est destiné à un usage intérieur uniquement. *Matière: Fer/Bois. Mesures: 180x68cm. Usage: Collectif. Sport: Multisport.*

CARACTERÍSTICAS TÉCNICAS	
Material	Hierro/Madera
Medidas	180x68cm
Uso	Colectivo
Deporte	Multideporte



ESPALDERA JÚNIOR DOBLE 180 x 135 cm

Ref. 15606

Espaldera fabricada en madera* de pino melis con listones horizontales ovalados. Provista de 9 listones a una distancia equidistante de 11 cm, excepto el hueco superior del segundo y del tercer listón que es de 45 cm.

Todos los listones están engarzados a tres travesaños verticales que dan consistencia a la estructura además de permitir, mediante 6 escuadras metálicas su anclaje a la pared.

Está provista de tornillería y cola para amarrar los listones a los travesaños y se sirve desmontada.

Listones: 40 x 27 mm. Travesaños verticales de 13 x 3,5 cm.

*La madera utilizada es fondeada y barnizada natural para dar una mayor durabilidad al producto.

El uso de la espaldera es exclusivo de interior.

[ENG] DOUBLE JUNIOR BACK 180X135CM: Trellis made of melis pine wood* with oval horizontal slats. Provided with 9 slats at an equidistant distance of 11cm, except for the upper gap of the second and third slat which is 45cm. All the slats are attached to three vertical crosspieces that give consistency to the structure as well as allowing it to be anchored to the wall by means of 6 metal brackets. It is provided with screws and glue to fasten the slats to the crossbars and is supplied disassembled. Strips: 40x27mm. Vertical crosspieces of 13x3,5cm. *The wood used is natural varnished to give greater durability to the product. The trellis is for indoor use only. *Material: Iron/Wood. Measures: 180x135cm. Use: Collective. Sport: Multisport.*

[FR] ESPALIER JUNIOR DOUBLE 180X135CM: Treillis en bois de pin melis* avec des lattes horizontales ovales. Fourni avec 9 lattes à une distance équidistante de 11 cm, à l'exception de l'espace supérieur de la deuxième et de la troisième latte qui est de 45 cm. Toutes les lattes sont fixées à trois traverses verticales qui donnent de la consistance à la structure et permettent de l'ancrer au mur à l'aide de 6 supports métalliques. Il est fourni avec des vis et de la colle pour fixer les lattes aux traverses et est livré démonté. Lamelles : 40x27mm. Traverses verticales de 13x3,5cm. *Le bois utilisé est verni naturellement pour donner une plus grande durabilité au produit. Le treillis est destiné à un usage intérieur uniquement. *Matière: Fer/Bois. Mesures: 180x135cm. Usage: Collectif. Sport: Multisport.*

CARACTERÍSTICAS TÉCNICAS	
Material	Hierro/Madera
Medidas	180x135cm
Uso	Colectivo
Deporte	Multideporte



ESPALDERA METÁLICA SIMPLE, UN CUERPO

Ref. 14156

Espaldera mixta con estructura metálica y listones horizontales ovalados de madera de pino melis de sección 32 x 27 mm.

Formada por 13 listones a una distancia equidistante de 11 cm, excepto el hueco superior del segundo y tercer listón que es de 55 cm. Todos ellos engarzados a travesaños metálicos verticales de sección 120 x 40 x 2 mm en color negro.

Provista de tornillería para amarrar los listones a los travesaños. Además lleva 4 escuadras metálicas y tornillería para su sujeción a la pared. **Se sirve desmontada.**

[ENG] SIMPLE, METAL BACK, A BODY: Mixed trellis with metal structure and oval horizontal slats of melis pine wood of 32x27mm section. 13 slats at an equidistant distance of 11 cm, except the upper gap of the second and third batten which is 55cm. All set to vertical crossbars of section 120x40x2mm in black metal. Equipped with screws to tie the slats to the crossbars, it also has metal squares and 4 screws for fastening to the wall. They are served disassembled. *Material: Iron/Wood. Measures: 250x100cm. Use: Collective. Sport: Multisport.*

[FR] ESPALIER MÉTALLIQUE SIMPLE, UN CORPS: Treillis mixte avec structure métallique et lattes horizontales ovales en bois de pin melis de 32x27mm de section. 13 lattes à une distance équidistante de 11cm, à l'exception de l'espace supérieur de la deuxième et troisième latte qui est de 55cm. Le tout réglé sur des barres transversales verticales de section 120x40x2mm en métal noir. Équipé de vis pour attacher les lattes aux barres transversales, il a également des carrés métalliques et 4 des vis pour la fixation au mur. Ils sont servis démontés. *Matière: Fer/Bois. Mesures: 250x100cm. Usage: Collectif. Sport: Multisport.*

CARACTERÍSTICAS TÉCNICAS

Material	Hierro/Madera
Medidas	250x100cm
Uso	Colectivo
Deporte	Multideporte



ESPALDERA METÁLICA DOBLE, DOS CUERPOS

Ref. 14157

Espaldera mixta con estructura metálica y listones horizontales ovalados de madera de pino melis de sección 32 x 27 mm.

Formada por 13 listones a una distancia equidistante de 11 cm, excepto el hueco superior del segundo y tercer listón que es de 55 cm. Todos ellos engarzados a travesaños verticales de sección 120 x 40 x 2 mm metálicos en color negro.

Provista de tornillería para amarrar los listones y los travesaños. Además lleva 6 escuadras metálicas y tornillería para su sujeción a la pared. **Se sirve desmontada.**

[ENG] DOUBLE, METAL BACK. TWO BODYS: Mixed trellis with metal structure and oval horizontal slats of melis pine wood of 32x27mm section. 13 slats at an equidistant distance of 11cm, except the upper gap of the second and third batten which is 55cm. All of them crimped to vertical crossbars of section 120x40x2mm in black metal. Provided with screws to tie the slats, crossbars, metal squares and 6 screws for fastening to the wall. They are served disassembled. *Material: Iron/Wood. Measures: 250x200cm. Use: Collective. Sport: Multisport.*

[FR] ESPALIER MÉTALLIQUE DOUBLE. DOS PARTIES: Treillis mixte avec structure métallique et lattes horizontales ovales en bois de pin melis de 32x27mm de section. 13 lattes à une distance équidistante de 11 cm, à l'exception de l'espace supérieur de la deuxième et troisième latte qui est de 55 cm. Tous serties à des barres transversales verticales de section 120x40x2mm en métal noir. Fourni avec vis pour attacher les lattes, barres transversales, carrés métalliques et 6 vis pour la fixation au mur. Ils sont servis démontés. *Matière: Fer/Bois. Mesures: 250x200cm. Usage: Collectif. Sport: Multisport.*

CARACTERÍSTICAS TÉCNICAS

Material	Hierro/Madera
Medidas	250x200cm
Uso	Colectivo
Deporte	Multideporte



REPUESTO BARRA ESPALDERA SIMPLE

Ref. 14158

Fabricado en pino melis de sección ovalada de 39 x 27 mm.

[ENG] REPLACEMENT BAR BACK-LINEAR METER.: Made of 39x27mm oval section melis pine. Exclusively for Softee Equipament trellises. *Material: Wood. Measures: 1000x39x27mm. Use: Collective. Sport: Multisport.*

[FR] RECHANGE BARRE ESPALIER-METRO LIGNEL: Fabriqué en pin mélis de section ovale de 39x27mm. Exclusivement pour les treillis Softee Equipament. *Matière: Bois. Mesures: 1000x39x27mm. Usage: Collectif. Sport: Multisport.*

CARACTERÍSTICAS TÉCNICAS	
Material	Madera
Medidas	1000x39x27mm
Uso	Colectivo
Deporte	Multideporte



REPUESTO BARRA ESPALDERA DOBLE

Ref. 14159

Fabricado en pino melis de sección ovalada de 39 x 27 mm.

[ENG] REPLACEMENT BAR BACK-LINEAR METER.: Made of 39x27mm oval section melis pine. Exclusively for Softee Equipament trellises. *Material: Wood. Measures: 2000x39x27mm. Use: Collective. Sport: Multisport.*

[FR] RECHANGE BARRE ESPALIER-METRO LIGNEL: Fabriqué en pin mélis de section ovale de 39x27mm. Exclusivement pour les treillis Softee Equipament. *Matière: Bois. Mesures: 2000x39x27mm. Usage: Collectif. Sport: Multisport.*

CARACTERÍSTICAS TÉCNICAS	
Material	Madera
Medidas	2000x39x27cm
Uso	Colectivo
Deporte	Multideporte



ESCUADRA ESPALDERA

Ref. 14650

Escuadra metálica para sujeción de espaldera a la pared.

[ENG] BACK SQUARE: Metal square for fastening trellises to the wall. *Material: Steel. Measures: 13,5x6cm. Use: Collective. Sport: Multisport.*

[FR] ÉQUERRE ESPALIER: Carré métallique pour la fixation des treillis au mur. *Matière: Acier. Mesures: 13,5x6cm. Usage: Collectif. Sport: Multisport.*

CARACTERÍSTICAS TÉCNICAS	
Material	Acero
Medidas	13,5x6cm
Uso	Colectivo
Deporte	Multideporte



ESCALERA HORIZONTAL MADERA METRO LINEAL

Ref. 30066

Escalera fabricada en madera de pino melis de ancho 50 cm, barrote de sección 35 mm y distancia entre barrotes de 20 cm. La sección de listones laterales donde se engarzan los barrotes es de 13 x 3,50 cm. De forma estándar se fabrican e 1, 2, 3 y 4 metros.

Longitud máxima de fabricación: 4 m.

Este producto se envía en una sola pieza montada.

Este producto se fabrica de forma nacional y bajo pedido.

[ENG] STAIRS HORIZONTAL WOODEN LINEAL METER: Made of melis pine wood, width 50cm, section bar 35mm and distance between bars of 20cm. Section of side slats where the bars are crimped is 13x3,50cm. As standard, they are manufactured in 1, 2, 3 and 4 metres. Maximum manufacturing length: 4 mts. It is shipped in one assembled piece. This product is manufactured domestically and to order. *Material: Pine wood. Measures: According to the reference. Use: Collective. Sport: Multisport.*

[FR] ÉCHELLE HORIZONTALE EN BOIS METRO LIGNEL: Fabriqué en bois de pin mélis, largeur 50cm, barre de section 35mm et distance entre les barres de 20cm. Section de lattes latérales où les barres sont serties est de 13x3,50cm. En standard, ils sont fabriqués en 1, 2, 3 et 4 mètres. Longueur maximale de fabrication : 4 mètres. Il est expédié en une seule pièce assemblée. Ce produit est fabriqué localement et sur commande. *Matière: Bois de pin. Mesures: Selon la référence. Usage: Collectif. Sport: Multisport.*

CARACTERÍSTICAS TÉCNICAS	
Material	Madera de pino
Medidas	Según referencia
Uso	Colectivo
Deporte	Multideporte



HERRAJE PARA ESCALERA HORIZONTAL -2 UDS-

Ref. 30067

Herraje para sujeción de escalera horizontal a pared mediante doble pletina incorporada. Fabricado en acero y lacado con pintura poliéster.

Vuelo total de 1 m. (50 cm par la escalera y 50 cm libres).

Incluye tornillería para su instalación.

Este producto se vende en juego de dos unidades y se fabrica de forma nacional.

[ENG] HARDWARE FOR HORIZONTAL STAIRS -2 UDS-: Made of steel and lacquered with polyester paint, fastened to the wall by means of a double built-in plate (includes screws). Total flight of 1mt (50cm for the ladder and 50cm free). This product is sold in a set of two and is manufactured domestically. *Material: Acier. Measures: 100x50cm. Use: Collective. Sport: Multisport.*

[FR] SUPPORT POUR ÉCHELLE HORIZONTALE -2 UDS-: Fabriqué en acier et laqué avec de la peinture polyester, fixé au mur au moyen d'une double plaque intégrée (vis incluses). Vol total de 1mt (50cm pour l'échelle et 50cm libre). Ce produit est vendu par lot de deux et est fabriqué dans le pays. *Matière: Acier. Mesures: 100x50cm. Usage: Collectif. Sport: Multisport.*

CARACTERÍSTICAS TÉCNICAS	
Material	Acero
Medidas	100x50cm
Uso	Colectivo
Deporte	Multideporte

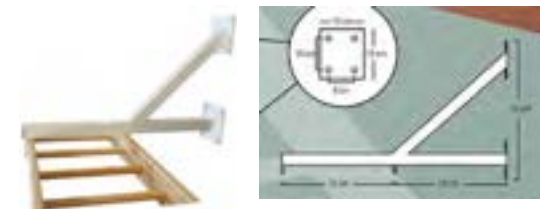

BANCO SUECO DELUXE

Ref. 24393 - 1 metro

Ref. 24394 - 2 metros

Ref. 24395 - 3 metros

Banco sueco fabricado en madera de pino melis (tabla superior) y madera de haya (patas). Está provisto de refuerzos metálicos entre patas, de gancho metálico para sujeción a espaldera y de tacos de goma antideslizante en cada una de las patas.

Tapa y patas de grosor 3,5 cm. Provisto de dos patas los de 1mts, de tres los de 2 m y de cuatro patas los de 3 m.

Todos los modelos son de 22 cm de ancho y 34 cm de alto.

[ENG] SWEDISH DESK DELUXE: Swedish benches made of melis pine wood (top board) and beech wood (legs). It is provided with metal reinforcements between legs, metal hook for fastening to trellises and non-slip rubber studs on each of the legs. Top and legs of thickness 3,5cm, provided with two legs of 1m, three of 2m and four of 3m. The three measures of benches are 22cm wide and 34cm high. *Material: Iron/Wood. Measures: According to the reference. Use: Collective. Sport: Multisport.*

[FR] BANC SÉDOIS DELUXE: Bancs suédois en bois de pin melis (planche supérieure) et en bois de hêtre (pieds). Il est muni de renforts métalliques entre les jambes, d'un crochet métallique pour la fixation aux treillis et de goujons en caoutchouc antidérapants sur chacune des jambes. Plateau et pieds d'épaisseur 3,5cm, pourvus de deux pieds de 1m, trois de 2m et quatre de 3m. Les trois mesures des bancs mesurent 22cm de large et 34cm de haut. *Matière: Fer/Bois. Mesures: Selon la référence. Usage: Collectif. Sport: Multisport.*

CARACTERÍSTICAS TÉCNICAS

Material	Hierro/Madera
Medidas	Según referencia
Uso	Colectivo
Deporte	Multideporte



BANCO SUECO MADERA

Ref. 24383 - 1 metro

Ref. 24384 - 2 metros

Ref. 24392 - 3 metros

Banco sueco fabricado en madera de pino tanto la tabla superior como las patas. Está provisto de gancho/taco de madera para sujeción a la espaldera.

Tapa y patas de grosor 3,5 cm. Provisto de dos patas los de 1 m, de tres los de 2 m y de 4 patas los de 3 m.

Todos los modelos son de 22 cm de ancho y 34 cm de alto.

[ENG] WOODEN SWEDISH DESK: Swedish benches made of pine wood both top board and legs. It is provided with a wooden hook/block for fastening to trellises. Top and legs thick 3,5cm, provided with two legs of 1 meters of 3 those of 2 meters and of 4 legs those of 3 meters. The three measures of the bench are 22cm wide and 34cm high. *Material: Wood. Measures: According to the reference. Use: Collective. Sport: Multisport.*

[FR] BANC SÉDOIS DE EN BOIS: Banc suédois en bois de pin à la fois sur le dessus et les pieds. Il est fourni avec un crochet/bloc en bois pour la fixation aux treillis. Plateau et pieds épais de 3,5cm, munis de deux pieds de 1 mètre de 3 ceux de 2 mètres et de 4 pieds ceux de 3 mètres. Les trois mesures du banc mesurent 22cm de large et 34cm de haut. *Matière: Bois. Mesures: Selon la référence. Usage: Collectif. Sport: Multisport.*

CARACTERÍSTICAS TÉCNICAS

Material	Madera
Medidas	Según referencia
Uso	Colectivo
Deporte	Multideporte





Colchonetas

COLCHONETA AERÓBIC CON OLLADOS

Ref. 14561

Colchoneta formada por espuma de polietileno reticulado de célula cerrada con film por las dos caras y densidad 40/50 kg. Ollados en la parte superior para facilitar su almacenaje (distancia entre ollados de 35,5 cm). Destinada a todo tipo de entrenamientos deportivos. Válida para uso escolar y colectivo.

[ENG] AEROBIC MAT WITH HOLES: Mat formed by cross-linked polyethylene foam of closed cell with film on both sides and density 40/50kg. Pots on top for easy storage (distance between pots of 35,5cm). Intended for all types of sports training. Valid for school and collective use. Material: Polyethylene. Measures: 120x50x1,4cm. Use: Individual. Sport: Multisport.

[FR] TAPIS D'AÉROBIC À CEILLETES: Tapis en mousse de polyéthylène réticulé à cellules fermées avec pellicule sur les deux faces et densité 40/50kg. Cèilletes situés sur la partie supérieure pour un rangement facile (distance entre les cèilletes 35,5cm). Convient à tous les types d'entraînement sportif. Convient à un usage scolaire et collectif. Matière: Polyéthylène. Mesures: 120x50x1,4cm. Usage: Individuel. Sport: Multisport.

CARACTERÍSTICAS TÉCNICAS	
Material	Polietileno
Medidas	120x50x1,4cm
Uso	Individual
Deporte	Multideporte

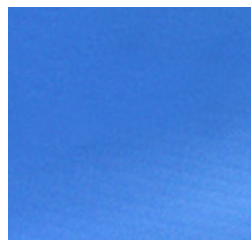

COLCHONETA AERÓBIC

Ref. 14562

Colchoneta formada por espuma de polietileno reticulado de célula cerrada con film por las dos caras y densidad 40/50 kg. Destinada a todo tipo de entrenamientos deportivos. Válida para uso escolar y colectivo.

[ENG] AEROBIC MAT: Mat formed by cross-linked polyethylene foam of closed cell with film on both sides and density 40/50kg. Intended for all types of sports training. Valid for school and collective use. Material: Polyethylene. Measures: 120x50x1,4cm. Use: Individual. Sport: Multisport.

[FR] TAPIS D'AÉROBIC: Tapis en mousse de polyéthylène réticulé à cellules fermées avec pellicule sur les deux côtés et densité 40/50kg. Convient à tous les types d'entraînement sportif. Appropriate pour un usage scolaire et collectif. Matière: Polyéthylène. Mesures: 120x50x1,4cm. Usage: Individuel. Sport: Multisport.

CARACTERÍSTICAS TÉCNICAS	
Material	Polietileno
Medidas	120x50x1,4cm
Uso	Individual
Deporte	Multideporte

COLCHONETA PILATES/YOGA DELUXE

Colchoneta especialmente diseñada para la práctica de disciplinas como de pilates o yoga. Acabado suave, rugoso y antideslizante para realizar todo tipo de ejercicios.

[ENG] PILATES/YOGA MAT DELUXE: Mat specially designed for the practice of disciplines such as pilates or yoga. Soft, rough and non-slip finish to perform all kinds of exercises. Material: Microporous material. Measures: 180 x 60 cm. Use: Individual. Sport: Pilates/Yoga.

[FR] TAPIS PILATES/YOGA DELUXE: Tapis spécialement conçu pour la pratique de disciplines telles que le pilates ou le yoga. Finition douce, rugueuse et antidérapante afin de permettre tous types d'exercices Matière: Matériau microporeux. Mesures: 180 x 60 cm. Usage: Individuel. Sport: Pilates/Yoga.

CÓDIGO DE COLORES Y REFERENCIAS



CARACTERÍSTICAS TÉCNICAS	
Material	Material microporoso
Medidas	180x60cm
Uso	Individual
Deporte	Pilates, Yoga



GUARDA COLCHONETAS

Ref. 15945

Guarda colchonetas 2 piezas.

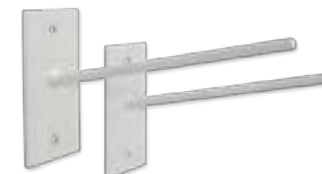

COLCHONETA MATRIXCELL GROSOR 1 cm

Colchoneta super soft con efecto memoria. Duradera, acolchada y adecuada para realizar cualquier ejercicio en el suelo, así como para tus jornadas al aire libre. Ligera y fácil de enrollar. **Incluye gomas para su guardado.**

[ENG] CAMPING MAT MATRIXCELL THICKNESS 1CM: Super soft mat with memory effect. Durable, padded and suitable for any exercise on the floor, as well as for your days outdoors. Light and easy to roll. Includes tires for storage. **Material:** Closed cell foam. **Measures:** 120x60cm/180x60cm. **Use:** Individual. **Sport:** Multisport.

[FR] TAPIS MATRIXCELL GROSSEUR 1CM: Tapis super soft avec effet mémoire. Durable, matelassé et adapté à tout exercice au sol, ainsi qu'à vos journées en plein air. Léger et facile à enrouler. Inclut des élastiques pour le rangement. **Matériau:** Mousse à cellules fermées. **Mesures:** 120x60cm/180x60cm. **Usage:** Individuel. **Sport:** Multisport.

CÓDIGO DE COLORES Y REFERENCIAS



120 x 60 cm **Ref. 15580** **Ref. 15267** **Ref. 14901** **Ref. 15269**
 180 x 60 cm **Ref. 15268** **Ref. 15272** **Ref. 15270**

CARACTERÍSTICAS TÉCNICAS

Material	Foam célula cerrada
Medidas	120x60cm/180x60cm
Uso	Individual
Deporte	Multideporte



COLCHONETA MATRIXCELL GROSOR 1,5 cm

Colchoneta super soft con efecto memoria. Duradera, acolchada y adecuada para realizar cualquier ejercicio en el suelo, así como para tus jornadas al aire libre. Ligera y fácil de enrollar. **Incluye gomas para su guardado.**

[ENG] MAT MATRIXCELL THICKNESS 1.5CM: Super soft mat with memory effect. Durable, padded and suitable for any exercise on the floor, as well as for your days outdoors. Light and easy to roll. Includes tires for storage. **Material:** Closed cell foam. **Measures:** 120x60cm/180x60cm. **Use:** Individual. **Sport:** Multisport.

[FR] TAPIS MATRIXCELL GROSSEUR 1.5CM: Tapis super soft avec effet mémoire. Durable, matelassé et adapté à tout exercice au sol, ainsi qu'à vos journées en plein air. Léger et facile à enrouler. Inclut des élastiques pour le rangement. **Matériau:** Mousse à cellules fermées. **Mesures:** 120x60cm/180x60cm. **Usage:** Individuel. **Sport:** Multisport.

CÓDIGO DE COLORES Y REFERENCIAS



120 x 60 cm **Ref. 14568** **Ref. 14569** **Ref. 14567** **Ref. 14570**
 180 x 60 cm **Ref. 14573** **Ref. 14571** **Ref. 14574**

CARACTERÍSTICAS TÉCNICAS

Material	Foam célula cerrada
Medidas	120x60cm/180x60cm
Uso	Individual
Deporte	Multideporte



COLCHONETA CAMPING BICOLOR

Ref. 15271

Esterilla bicolor fabricada en espuma de célula cerrada. Idónea para cualquier deporte así como para jornadas al aire libre. Grabado grueso a dos caras. Densidad de 30 kg/m³. **Incluye gomas para su guardado.**

[ENG] BICOLOR CAMPING MAT: Bicolor mat made of closed cell foam. Ideal for any sport as well as for outdoor days. Thick two-sided engraving. Density of 30kg/m³. Includes tires for storage. **Material:** Closed cell foam. **Measures:** 180x50x1cm. **Use:** Individual. **Sport:** Multisport.

[FR] TAPIS CAMPING BICOLORE: Tapis bicolor en mousse à cellules fermées. Convient à tous les sports et activités de plein air. Gravure épaisse sur les deux faces. Densité 30 kg/m³. Fourni avec des bandes élastiques pour le rangement. **Matériau:** Mousse à cellules fermées. **Mesures:** 180x50x1cm. **Usage:** Individuel. **Sport:** Multisport.

CARACTERÍSTICAS TÉCNICAS

Material	Espuma célula cerrada
Medidas	180x50x1cm
Uso	Individual
Deporte	Multideporte



COLCHONETA CAMPING MONOCOLOR GRABADO FILM 1 CARA

Ref. 18102

Espuma de polietileno reticulado de celda cerrada con grabado grueso a una cara. Idónea para cualquier deporte así como para tus jornadas al aire libre. Densidad de 30 kg/m³. **Incluye gomas para su guardado.**

[ENG] CAMPING MAT MONOCOLOR ENGRAVED FILM 1 SIDE: Cross-linked closed-cell polyethylene foam with thick engraved on one side. Ideal for any sport as well as for your outdoor days. Density of 30kg/m³. Includes tires for storage. **Material:** Closed cell foam. **Measures:** 180x50x1cm. **Use:** Individual. **Sport:** Multisport.

[FR] TAPIS CAMPING UNICOLEUR PELLICULE GRAVÉE 1 FACE: Mousse de polyéthylène réticulé à cellules fermées avec un gaufrage épais sur une seule face. Convient à tous les sports ainsi qu'à vos activités de plein air. Densité 30 kg/m³. Fourni avec des élastiques pour le rangement. **Matériau:** Mousse à cellules fermées. **Mesures:** 180x50x1cm. **Usage:** Individuel. **Sport:** Multisport.

CARACTERÍSTICAS TÉCNICAS

Material	Espuma célula cerrada
Medidas	180x50x1cm
Uso	Individual
Deporte	Multideporte





COLCHONETA PLEGABLE

Colchoneta con asa para su transporte. Idónea para diferentes disciplinas deportivas. Plegable en tres partes: 60 x 60 x 12 cm. Densidad: 18 kg/m³.

[ENG] FOLDABLE MAT: Mat with handle for transport. Ideal for different sports disciplines. Foldable in three parts: 60x60x12cm. Density: 18kg/m³. Material: Ext. Nylon and PVC/Int. Foam. Measures: 180x60x4cm. Use: Individual. Sport: Multisport.

[FR] TAPIS PLIABLE: Tapis avec poignée de transport. Convient à différentes disciplines sportives. Pliable en trois parties: 60x60x12cm. Densité: 18kg/m³. Matière: Ext. Nylon et PVC/Int. Mousse. Mesures: 180x60x4cm. Usage: Individuel. Sport: Multisport.

CÓDIGO DE COLORES Y REFERENCIAS



Ref. 14576

Ref. 14577

Ref. 14578

CARACTERÍSTICAS TÉCNICAS

Material	Ext: Nylon y PVC/Int: Foam
Medidas	180x60x4cm
Uso	Individual
Deporte	Multideporte

COLCHONETA FITNESS MULTIFUNCIÓN 6 mm

Ref. 14575

Espuma físicamente reticulada en densidad 50 Kg/m³ y espesor en 6 mm, con un grabado medio sin film en una de las caras y en color negro. Incluye gomas para su guardado.

[ENG] MULTIFUNCTIONAL FITNESS MAT 6mm: Physically cross-linked foam in density 50Kg/m³ and is weighed in 6mm, with a medium engraving without film on one side and in black. Includes tires for storage. Material: Closed cell foam. Measures: 175x55cm/Width: 6mm. Use: Individual. Sport: Multisport.

[FR] TAPIS FITNESS MULTIFONCTIONNEL 6mm: Mousse physiquement réticulée en densité 50kg/m³ et épaisseur en 6mm, avec une gravure moyenne sans film sur une face et en noir. Comprend les pneus pour l'entreposage. Matière: Mousse à cellules fermées. Mesures: 175x55cm/Épaisseur: 6mm. Usage: Individuel. Sport: Multisport.

CARACTERÍSTICAS TÉCNICAS

Material	Espuma célula cerrada
Medidas	175X55/Grosor: 6mm
Uso	Individual
Deporte	Multideporte



BOLSA PARA COLCHONETA YOGA

Ref. 14579

Bolsa para transporte y almacenaje de colchonetas de yoga/pilates. Diseñada con asa y fabricada en material ligero.

[ENG] BAG FOR YOGA MAT: Bag for transport and storage of yoga / pilates mats. Designed with handle and made of lightweight material. Material: 100% Polyester. Measures: Length: 64cm/Diameter: 22,5cm. Use: Individual. Sport: Pilates/Yoga.

[FR] SAC POUR TAPIS YOGA: Sac pour le transport et le rangement des tapis de yoga/pilates. Conçu avec poignée et fabriqué en matériau léger. Matière: 100% Polyester. Mesures: Long: 64cm/Diamètre: 22,5cm. Usage: Individuel. Sport: Pilates/Yoga.

CARACTERÍSTICAS TÉCNICAS

Material	100% Poliéster
Medidas	Largo: 64cm/Diámetro: 22,5cm
Uso	Individual
Deporte	Yoga/Pilates



LOSETA PROTECCIÓN

Ref. 14580 (97 x 97 cm) - Ref. 14581 (49 x 49 cm)

Loseta de protección fabricada en espuma físicamente reticulada en densidad de 40 kg/m³ y espesor de 20 mm en color azul y con una pequeña carga de EVA que la hace SOFT. Indicada para actividades docentes y deportivas donde se requiera un espacio con suelo acondicionado para escuelas, entrenamientos... **Pieza para uso recreativo.**

[ENG] PROTECTION TILE: Protection tile made of physically reticulated foam with a density of 40kg/m³ and a thickness of 20mm in blue colour and with a small EVA charge that makes it SOFT. Indicated for teaching and sports activities where a space with conditioned floor is required for schools, training... Part for recreational use. *Material: Reticulated foam. Measures: According to the reference. Use: Collective. Sport: Multisport.*

[FR] TUILE DE PROTECTION: Dalle de protection en mousse physiquement réticulée d'une densité de 40kg/m³ et d'une épaisseur de 20mm de couleur bleue et avec une petite charge EVA qui la rend douce. Adapté à l'enseignement et aux activités sportives où un espace avec un sol conditionné est nécessaire pour les écoles, les entraînements... Article à usage récréatif. *Matériau: Mousse réticulée. Mesures: Selon la référence. Usage: Collectif. Sport: Multisport.*



97 x 97 cm



49 x 49 cm

CARACTERÍSTICAS TÉCNICAS

Material	Espuma reticulada
Medidas	Según referencia
Uso	Colectivo
Deporte	Multideporte



PIEZA TATAMI 2.0 ROJO / AZUL

Ref. 14582 (100 x 100 x 2 cm) - Ref. 14612 (100 x 100 x 4 cm)

Tatami indicado para actividades docentes y deportivas donde se requiera un espacio con suelo acondicionado para escuelas, entrenamientos... **Pieza para uso recreativo. Disponible en dos grosores: 2 cm y 4 cm.**

[ENG] TATAME PIECE 2.0: Indicated for teaching and sports activities where a space with conditioned floor is required for schools, training... Part for recreational use. Available in two thicknesses: 2cm and 4cm. *Material: EVA. Measures: 100x100cm. Use: Collective. Sport: Multisport.*

[FR] PIÈCE DE TATAMI 2.0: Adapté à l'enseignement et aux activités sportives où un espace avec un sol conditionné est nécessaire pour les écoles, les entraînements... Article à usage récréatif. Disponible en deux épaisseurs: 2cm et 4cm. *Matériau: EVA. Mesures: 100x100cm. Usage: Collectif. Sport: Multisport.*

CARACTERÍSTICAS TÉCNICAS

Material	EVA
Medidas	100x100cm
Uso	Colectivo
Deporte	Multideporte



PACK 4 TAPICES INFANTIL

Ref. 14583

Tapiz de uso doméstico indicado especialmente para zonas de juego. Gracias a su forma de puzzle es ampliable en función de tus necesidades. Fácil de limpiar y almacenar. **Se vende en pack de 4 unidades.**

[ENG] PACK 4 CHILDREN'S TAPESTRIES: A tapestry for domestic use, especially suitable for play areas. Thanks to its puzzle shape it is expandable according to your needs. Easy to clean and store. Sold in pack of 4 units. *Material: EVA. Measures: 60x60x1,2cm. Use: Individual. Sport: Multisport.*

[FR] PAQUET DE 4 TAPISSERIES POUR ENFANTS: Une tapisserie à usage domestique, particulièrement adaptée aux aires de jeux. Grâce à sa forme de puzzle, elle est extensible en fonction de vos besoins. Facile à nettoyer et à ranger. Vendu par lot de 4 unités. *Matériau: EVA. Mesures: 60x60x1,2cm. Usage: Individuel. Sport: Multisport.*

CARACTERÍSTICAS TÉCNICAS

Material	EVA
Medidas	60x60x1,2cm
Uso	Individual
Deporte	Multideporte

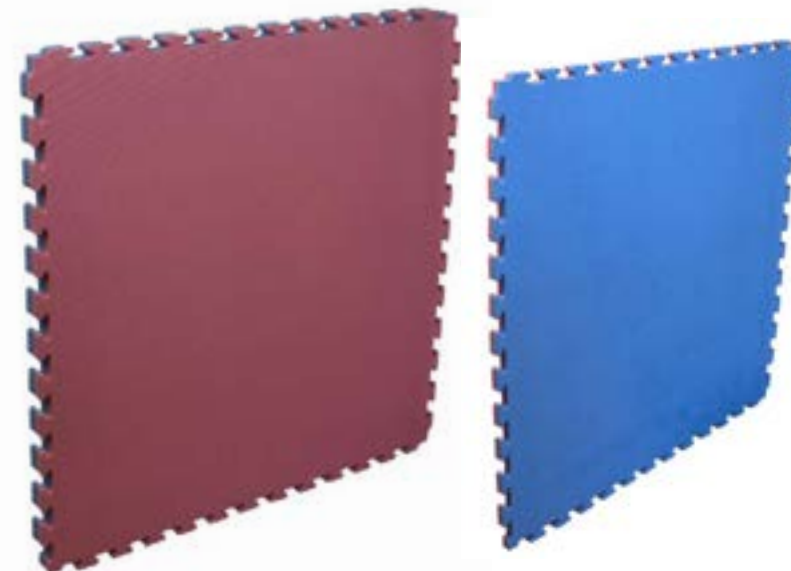

COLCHONETA REFORZADA NEW 5 cm

Ref. 21316 - 200 x 100 x 0,5 cm - Densidad 20

Ref. 21317 - 200 x 100 x 0,5 cm - Densidad 25

Ref. 21318 - 200 x 100 x 0,5 cm - Densidad 100

Ref. 21319 - 200 x 100 x 0,5 cm - Densidad 150

Ref. 14903 - 200 x 100 x 0,5 cm - Densidad 200

Ref. 21328 - 200 x 100 x 0,5 cm - Densidad 30 extra dura

COLCHONETA REFORZADA NEW 10 cm

Ref. 21322 - 200 x 100 x 0,10 cm - Densidad 20

Ref. 21323 - 200 x 100 x 0,10 cm - Densidad 25

Ref. 21324 - 200 x 100 x 0,10 cm - Densidad 100

Ref. 21325 - 200 x 100 x 0,10 cm - Densidad 150

Ref. 14584 - 200 x 100 x 0,10 cm - Densidad 200

Ref. 21327 - 200 x 100 x 0,10 cm - Densidad 30 extra dura

Colchoneta formada por espuma de poliuretano de densidad 20 o 25 kgs/m³ o en su defecto planchas de aglomerado de 100, 150 y 200 kg/m³. Toda ella recubierta por lona plastificada de PVC clase B2 ignífuga de primera lacado a dos caras cuyo peso aproximado sería de 618 grs/m². Los valores de dicha funda sería: tracción urdimbre 230 daN/5cm, desgarrar urdimbre 25 daN y desgarrar trama 20daN, adherencia 10 daN/5cm.

Lleva costuras dobles realizadas en la parte interior de la funda quedando la parte exterior libre de cualquier punto dañino. El cierre de la misma se realiza mediante una cremallera de seguridad protegida por doble solapa (1) a un a largo y un ancho de la propia colchoneta. Incluye refuerzos en las esquinas (2), ollados metálicos para salida de aire (3) y asas de quita y pon para su fácil traslado (4). **El uso de la colchoneta se podrá hacer por ambos lados.**

[ENG] REINFORCED MAT NEW 5CM/10CM: Mat formed by polyurethane foam of density 20 or 25kgs/m³ or failing agglomerate sheets of 100, 150 and 200 kg/m³. All this covered by plasticized canvas of PVC class B2 fireproof of first lacquered on two sides whose approximate weight would be 618grs/m². The values of this sheath would be: warp traction 230daN/5 cm, warp tear 25daN and weft tear 20daN, adhesion 10daN/5 cm. It has double seams made on the inside of the cover leaving the outer part free of any harmful point. The closure of the same is done by means of a safety zipper protected by double flap to a length and width of the mat itself. It includes reinforcements in the corners, metal pots for air outlet and removable handles for easy transfer. The use of the mat can be done on both sides. Material: Polyurethane foam. Measures: 200x100cm. Use: Collective. Sport: Multisport.

[FR] MATELAS RENFORCÉ NEW 5CM/10CM: Matelas en mousse de polyuréthane de densité 20 ou 25kg/m³ ou, à défaut, en plaques d'aggloméré de 100, 150 et 200kg/m³. Le tout recouvert d'une bâche en pvc plastifié ignifugé classe B2, laquée sur les deux faces, d'un poids approximatif de 618grs/m². Les valeurs de cette couverture seraient: traction chaîne 230daN/5cm, déchirement chaîne 25daN et déchirement trama 20daN, adhérence 10daN/5cm. Il est doté de coutures doubles à l'intérieur, ce qui laisse l'extérieur libre de toute couture nuisible. Elle se ferme au moyen d'une fermeture éclair de sécurité protégée par un double rabat sur la longueur et la largeur du tapis. Inclut des coins renforcés, des œillets métalliques pour la sortie d'air et des poignées amovibles pour un transport facile. Le tapis peut être utilisé des deux côtés. Matière: Mousse de polyuréthane. Mesures: 200x100cm. Usage: Collectif. Sport: Multisport.



(1) Cremallera con doble solapa

[ENG] (1) Double flap zip
[FR] (1) Fermeture à glissière avec double rabat



(2) Refuerzos en las esquinas

[ENG] (2) Reinforced corners
[FR] (2) Renforts d'angle



(3) Ollados para entrada y salida de aire

[ENG] (3) Eyelets for air inlet and outlet
[FR] (3) Oeillets pour l'entrée et la sortie d'air

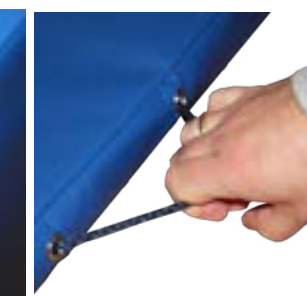

(4) Asas de quita y pon

[ENG] (4) Removable handles
[FR] (4) Poignées amovibles

CARACTERÍSTICAS TÉCNICAS

Material	Espuma de poliuretano
Medidas	200x100cm
Uso	Colectivo
Deporte	Multideporte



Consulta otras medidas con
nuestro Departamento Comercial

FUNDA IGNÍFUGA REFORZADA COLCHONETA NEW CON CANTONERAS Y ASAS

Ref. 21329 - 2 x 1 x 5 cm - Ref. 21330 - 2 x 1 x 10 cm

Compuesta por funda en lona de PVC ignífuga, con asas, refuerzos en las esquinas y ollados metálicos para permitir la salida de aire. Con cremallera que permite su fácil sustitución.

[ENG] REINFORCED FIRE PROOF MAT COVER NEW WITH CORNER PIECES AND HANDLES: Composed of PVC fire proof canvas cover, with handles, reinforcements in the corners and metal pots to allow the exit of air. With zipper that allows easy replacement. Material: PVC. Measures: 200x100cm. Use: Collective. Sport: Multisport.

[FR] HOUSSE IGNIFUGE RENFORCÉE MATELAS NEW AVEC PROTECTIONS D'ANGLE ET POIGNÉES: Composé d'une housse en toile PVC INGÍFUGA, avec poignées, coins renforcés et œillets métalliques pour permettre à l'air de s'échapper. Avec fermeture éclair pour un remplacement facile. Matière: PVC. Mesures: 200x100cm. Usage: Collectif. Sport: Multisport.

Descubre esto y mucho más en nuestra tienda online iviva.es

COLCHONETA REFORZADA 5 cm

- Ref. 21005 - 2 x 1 x 0,5 cm - Densidad 20
- Ref. 21019 - 2 x 1 x 0,5 cm - Densidad 25
- Ref. 21033 - 2 x 1 x 0,5 cm - Densidad 100
- Ref. 21150 - 2 x 1 x 0,5 cm - Densidad 150
- Ref. 14585 - 2 x 1 x 0,5 cm - Densidad 200
- Ref. 14586 - 2 x 1 x 0,5 cm - Densidad 30 extra dura

COLCHONETA REFORZADA 10 cm

- Ref. 21004 - 2 x 1 x 0,10 cm - Densidad 20
- Ref. 21020 - 2 x 1 x 0,10 cm - Densidad 25
- Ref. 21034 - 2 x 1 x 0,10 cm - Densidad 100
- Ref. 21036 - 2 x 1 x 0,10 cm - Densidad 150
- Ref. 14587 - 2 x 1 x 0,10 cm - Densidad 200
- Ref. 14588 - 2 x 1 x 0,10 cm - Densidad 30 extra dura

Colchoneta formada por espuma de poliuretano de densidad 20 o 25 kgs/m³ o en su defecto planchas de aglomerado de 100, 150 y 200 kg/m³. Toda ella recubierta por lona plastificada de PVC clase B2 ignífuga de primera lacado a dos caras cuyo peso aproximado sería de 618 grs/m². Los valores de dicha funda sería: tracción urdimbre 230 daN/5cm, desgarre urdimbre 25 daN y desgarre trama 20 daN, adherencia 10daN/5cm.

Lleva costuras dobles realizadas en la parte interior de la funda quedando la parte exterior libre de cualquier punto dañino. El cierre de la misma se realiza mediante una cremallera de seguridad protegida por doble solapa (1) a un a largo y un ancho de la propia colchoneta. **El uso de la colchoneta se podrá hacer por ambos lados.**

[ENG] REINFORCED MAT 5/10CM: Mat formed by polyurethane foam of density 20 or 25kgs/m³ or failing agglomerate sheets of 100, 150 and 200 kg/m³. All this covered by plasticized canvas of PVC class B2 fireproof of first lacquered on two sides whose approximate weight would be 618grs/m². The values of this sheath would be: warp traction 230daN/5cm, warp tear 25daN and weft tear 20daN, adhesion 10daN/5cm. It has double seams made on the inside of the cover leaving the outer part free of any harmful point. The closure of the same is done by means of a safety zipper protected by double flap to a length and width of the mat itself. It includes reinforcements in the corners, metal pots for air outlet and removable handles for easy transfer. The use of the mat can be done on both sides. *Material: Polyurethane foam. Measures: 200x100cm. Use: Collective. Sport: Multisport.*

[FR] MATELAS RENFORCÉ 5CM/10CM: Matelas en mousse de polyuréthane de densité 20 ou 25kg/m³ ou, à défaut, en plaques d'aggloméré de 100, 150 et 200kg/m³. Le tout recouvert d'une bâche en PVC plastifié ignifugé classe B2, laquée sur les deux faces, d'un poids approximatif de 618grs/m². Les valeurs de cette couverture seraient: traction chaîne 230daN/5cm, déchirement chaîne 25daN et déchirement trame 20daN, adhérence 10daN/5 cm. Il est doté de coutures doubles à l'intérieur, ce qui laisse l'extérieur libre de toute couture nuisible. Elle se ferme au moyen d'une fermeture éclair de sécurité protégée par un double rabat sur la longueur et la largeur du tapis. Le tapis peut être utilisé des deux côtés. *Matière: Mousse de polyuréthane. Mesures: 200x100cm. Usage: Collectif. Sport: Multisport.*

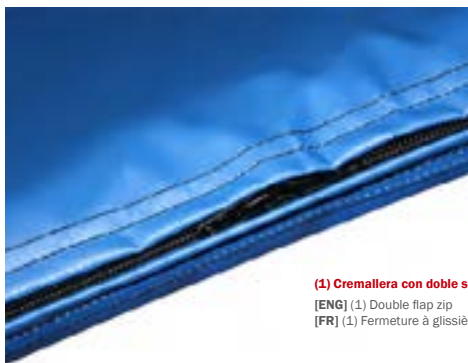

(1) Cremallera con doble solapa

[ENG] (1) Double flap zip

[FR] (1) Fermeture à glissière avec double rabat

CARACTERÍSTICAS TÉCNICAS

Material	Espuma de poliuretano
Medidas	200x100cm
Uso	Colectivo
Deporte	Multideporte



Consulta otras medidas con nuestro Departamento Comercial

FUNDA COLCHONETA

Ref. 21001 - 200 x 100 x 5 cm - Ref. 21000 - 200 x 100 x 10 cm

Compuesta por funda en lona PVC ignífuga sin asas.

[ENG] REINFORCED FIRE PROOF MAT COVER WITH CORNER PIECES: Composed of fireproof PVC canvas cover without handles. *Material: PVC. Measures: 200x100cm. Use: Collective. Sport: Multisport.*

[FR] COUVERTURE DE MATELAS: Housse de matelas en toile PVC ignifuge sans poignées. *Matière: PVC. Mesures: 200x100cm. Usage: Collectif. Sport: Multisport.*

COLCHONETA REFORZADA IGNÍFUGA TOTAL

Ref. 14589 - 200 x 100 x 5 cm - Densidad 25

Ref. 14590 - 200 x 100 x 10 cm - Densidad 25

Colchoneta formada por espuma de poliuretano de densidad 25 kg/m³. Toda ella recubierta por lona plastificada de PVC clase B2 ignífuga de primera lacado a dos caras cuyo peso aproximado sería de 618 gr/m². Los valores de dicha funda sería: tracción urdimbre 230daN/5 cm, desgarrar urdimbre 25 daN y desgarrar trama 20 daN, adherencia 10 daN/5 cm. Lleva costuras dobles realizadas en la parte interior de la funda quedando la parte exterior libre de cualquier punto dañino. El cierre de la misma se realiza mediante una cremallera de seguridad protegida por doble solapa (1) a un largo y un ancho de la propia colchoneta. Incluye refuerzos en las esquinas (2), ollados metálicos para salida de aire (3) y asas de quita y pon para su fácil traslado (4). **El uso de la colchoneta se podrá hacer por ambos lados.**

[ENG] TOTAL REINFORCED FIREPROOF MAT: Mat formed by polyurethane foam of density 25kg/m³. All this covered by plasticized canvas of PVC class B2 fireproof of first lacquered on two sides whose approximate weight would be 618 grs/m². The values of this sheath would be: warp traction 230 daN/5cm, warp tear 25daN and weft tear 20daN, adhesion 10daN/5cm. It has double seams made on the inside of the case or the outside is free of any harmful point. The closure of the same is done by means of a safety zipper protected by double flap to a length and width of the mat itself. It includes reinforcements in the corners, metal pots for air outlet and removable handles for easy transfer. The use of the mat can be done on both sides. *Material: Polyurethane foam. Measures: 200x100cm. Use: Collective. Sport: Multisport.*

[FR] MATELAS RENFORCÉ IGNIFUGÉ TOTAL: Matelas en mousse de polyuréthane de densité 25kg/m³. Le tout recouvert d'une bâche en PVC plastifié classe B2 ignifuge, laquée sur les deux faces, d'un poids approximatif de 618 grammes/m². Les valeurs de cette couverture seraient: traction chaîne 230 daN/5cm, déchirement chaîne 25daN et déchirement trame 20daN, adhérence 10daN/5cm. Il est doté de coutures doubles à l'intérieur de la couverture, l'extérieur de la couverture étant exempt de tout point nuisible. Il se ferme au moyen d'une fermeture éclair de sécurité protégée par un double rabat sur la longueur et la largeur du matelas. Il comprend des coins renforcés, des œillets métalliques pour la sortie d'air et des poignées extractibles pour un transport facile. Le matelas peut être utilisé des deux côtés. *Matériau: Mousse de polyuréthane. Mesures: 200x100cm. Usage: Collectif. Sport: Multisport.*

CARACTERÍSTICAS TÉCNICAS

Material	Espuma de poliuretano
Medidas	200x100cm
Uso	Colectivo
Deporte	Multideporte



(1) Cremallera con doble solapa

[ENG] (1) Double flap zip
[FR] (1) Fermeture à glissière avec double rabat

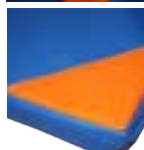

(2) Refuerzos en las esquinas

[ENG] (2) Reinforced corners
[FR] (2) Renforts d'angle



(3) Ollados para entrada y salida de aire

[ENG] (3) Eyelets for air inlet and outlet
[FR] (3) Oeillets pour l'entrée et la sortie d'air



(4) Asas de quita y pon

[ENG] (4) Removable handles
[FR] (4) Poignées amovibles

CARRO PORTACOLCHONETAS

Ref. 24497

Carro fabricado en estructura metálica lacada con pintura poliéster. Provisto con dos ruedas fijas y dos giratorias para su fácil manejo.

[ENG] MAT TROLLEY: Trolley made of metal structure lacquered with polyester paint. Provided with two fixed and swivel wheels for easy handling. *Material: Metal. Measures: 200x100cm. Use: Collective. Sport: Multisport.*

[FR] CHARIOT PORTE-MATELAS: Chariot en structure métallique laquée avec une peinture polyester. Equipé de deux roues fixes et deux pivotantes pour une manipulation aisée. *Matériau: Métallique. Mesures: 200x100cm. Usage: Collectif. Sport: Multisport.*

CARACTERÍSTICAS TÉCNICAS

Material	Metálico
Medidas	200x100cm
Uso	Colectivo
Deporte	Multideporte



QUITAMIEDOS REFORZADO NEW DENSIDAD 20

- Ref. 14602 - 300 x 200 x 20 cm
- Ref. 14902 - 300 x 200 x 30 cm
- Ref. 14900 - 300 x 200 x 40 cm
- Ref. 14605 - 300 x 200 x 50 cm

QUITAMIEDOS REFORZADO NEW DENSIDAD 25

- Ref. 14606 - 300 x 200 x 20 cm
- Ref. 14607 - 300 x 200 x 30 cm
- Ref. 14608 - 300 x 200 x 40 cm
- Ref. 14609 - 300 x 200 x 50 cm

QUITAMIEDOS REFORZADO NEW CON CÁMARA DE AIRE

- Ref. 14600 - 300 x 200 x 50 cm - Densidad 20
- Ref. 13999 - 300 x 200 x 50 cm - Densidad 25



Colchoneta quitamiedos formada por espuma de poliuretano de densidad 20 o 25 kg/m³. Toda ella recubierta por lona plastificada de PVC clase B2 ignífuga de primera lacado a dos caras cuyo peso aproximado sería 618 gr/m². Combinada con tejido 3D ideal para permitir la salida y cremallera que permite su fácil sustitución. Los valores de dicha función serían: tracción urdimbre y trama 230 daN/5 cm, desgarrar urdimbre 25 daN y desgarrar trama 20 daN, adherencia 10 daN/5 cm. LLeva costuras dobles realizadas en la parte interior de la funda quedando la parte exterior libre de cualquier punto dañino. Incluye refuerzos en las esquinas (1), ollados y asas para su fácil traslado (2). Posibilidad de hacerse en 20, 30, 40 y 50 cm. El uso de la colchoneta se podrá hacer por ambos lados. Disponible con cámara de aire en las referencias de 50 cm (3). **Producción bajo pedido.**

[ENG] REINFORCED FOOT MAT NEW DENSITY 20/25/WITH AIR CAMERA: Production on request. Foot mat formed by polyurethane foam density 20 or 25kg/m³. All this covered by laminated canvas of PVC class B2 fireproof of first lacquered on two sides whose approximate weight would be 618 grs/m² and combined with 3D fabric ideal to allow the exit and zipper that allows its easy replacement. The values of this function would be: warp traction and weft 230 daN/5cm, warp tear 25daN and weft tear 20daN, adhesion 10 daN/5cm. It has double seams on the inside of the case leaving the outer part free of any harmful point. It includes reinforcements in the corners, pots and handles for easy transfer. Possibility of being done in 20, 30, 40 and 50cm. The use of the mat can be done on both sides. Available with air chamber in the 50cm references. *Material: Polyurethane foam. Measures: 300x100cm. Use: Collective. Sport: Multisport.*

[FR] SAUTOIR RENFORCÉ NEW DENSITÉ 20/25/AVEC CHAMBRE À AIR: Matelas en mousse de polyuréthane de 20 ou 25kg/m³ de densité. Tout cela recouvert d'une bâche en PVC plastifié classe B2 ignifugé laqué sur les deux faces dont le poids approximatif est de 618grs/m² et combiné avec un tissu 3D idéal pour permettre la sortie et un zip qui permet son facile remplacement. Les valeurs de cette fonction seraient: traction chaîne et trama 230 daN/5cm, déchirement chaîne 25daN et déchirement trama 20daN, adhérence 10 daN/5cm. Il est doté de coutures à doubles soudures, ce qui laisse l'extérieur libre de tout point d'endommagement. Renforts d'angle, œillets et poignées pour un transport facile. Peut être fabriqué en 20, 30, 40 et 50cm. Le matelas peut être utilisé des deux côtés. Disponible avec chambre à air dans les références de 50cm. Fabrication sur demande. *Matériau: Mousse de polyuréthane. Mesures: 200x100cm. Usage: Collectif. Sport: Multisport.*



(1) Refuerzos en las esquinas

[ENG] (1) Reinforced corners
[FR] (1) Renforts d'angle



(2) Asas reforzadas de PVC

[ENG] (2) Reinforced PVC handles
[FR] (2) Poignées en PVC renforcé



(3) Disponible con cámara de aire en las referencias de 50cm

[ENG] (3) Available with air chamber in the 50cm references
[FR] (3) Disponible avec chambre à air dans les références de 50cm

CARACTERÍSTICAS TÉCNICAS

Material	Espuma de poliuretano
Medidas	300x200cm
Uso	Colectivo
Deporte	Multideporte



Consulta otras medidas con nuestro Departamento Comercial

FUNDA IGNÍFUGA REFORZADA QUITAMIEDOS NEW

- Ref. 14599 - 300 x 200 x 20 cm
- Ref. 14613 - 300 x 200 x 30 cm
- Ref. 21010 - 300 x 200 x 40 cm
- Ref. 14615 - 300 x 200 x 50 cm

Funda compuesta por funda de lona de PVC ignífuga con asas y con refuerzos en las esquinas. Combinada con tejido 3D para permitir la salida de aire y cremallera que permite su fácil sustitución. **Producción bajo pedido.**

[ENG] REINFORCED FIREPROOF COVER FOR FOOT MAT NEW: Production on request. Composed of fireproof PVC canvas cover with handles and reinforcements in the corners. Combined with 3D fabric to allow air exit and zipper that allows easy replacement. *Material: PVC. Measures: 300x100cm. Use: Collective. Sport: Multisport.*

[FR] HOUSSE IGNIFUGE RENFORCÉE SAUTOIR NEW: Fabrication sur demande. Composé d'une bâche en toile PVC IGNIFUGE avec poignées et coins renforcés. Combiné avec un tissu 3D pour permettre à l'air de s'échapper et une fermeture éclair pour un remplacement facile. *Matériau: PVC. Mesures: 200x100cm. Usage: Collectif. Sport: Multisport.*

QUITAMIEDOS REFORZADO DENSIDAD 20

Ref. 21093 - 300 x 200 x 20 cm

Ref. 21088 - 300 x 200 x 30 cm

Ref. 21087 - 300 x 200 x 40 cm

Ref. 21086 - 300 x 200 x 50 cm

QUITAMIEDOS REFORZADO DENSIDAD 25

Ref. 14606 - 300 x 200 x 20 cm

Ref. 14607 - 300 x 200 x 30 cm

Ref. 14608 - 300 x 200 x 40 cm

Ref. 13609 - 300 x 200 x 50 cm

QUITAMIEDOS REFORZADO CON CÁMARA DE AIRE

Ref. 14601 - 3 x 2 x 50 cm - Densidad 20

Ref. 14611 - 3 x 2 x 50 cm - Densidad 25

Espuma de poliuretano de densidad 20 o 25 kg recubierto de lona PVC ignífuga de alta resistencia, combinada con tejido 3D ideal para permitir la salida de aire (1) y cremallera que permite su fácil sustitución. Disponible con cámara de aire en los modelos de 50 cm (2). **Producción bajo pedido.**

[ENG] REINFORCED FOOT MAT DENSITY 20/25/WITH AIR CAMERA: Polyurethane foam density 20 or 25kg re covered with high resistance fireproof PVC canvas, combined with 3D fabric ideal to allow the exit of air and zipper that allows easy replacement. Also available with air chamber. Production on request. Material: Polyurethane foam. Measures: 300x20cm. Use: Collective. Sport: Multisport.

[FR] SAUTOIR RENFORCÉ DENSITÉ 20/25/ AVEC CHAMBRE À AIR: Mousse de polyuréthane de densité 20 ou 25kg recouverte d'une bâche en pvc ignifugée haute résistance, combiné à un tissu 3D idéal pour permettre à l'air de s'échapper et à une fermeture éclair pour un remplacement facile. Egalement disponible avec une chambre à air. Production sur demande. Matière: Mousse de polyurethane. Mesures: 300x20cm. Usage: Collectif. Sport: Multisport.

CARACTERÍSTICAS TÉCNICAS	
Material	Espuma de poliuretano
Medidas	300x200cm
Uso	Colectivo
Deporte	Multideporte

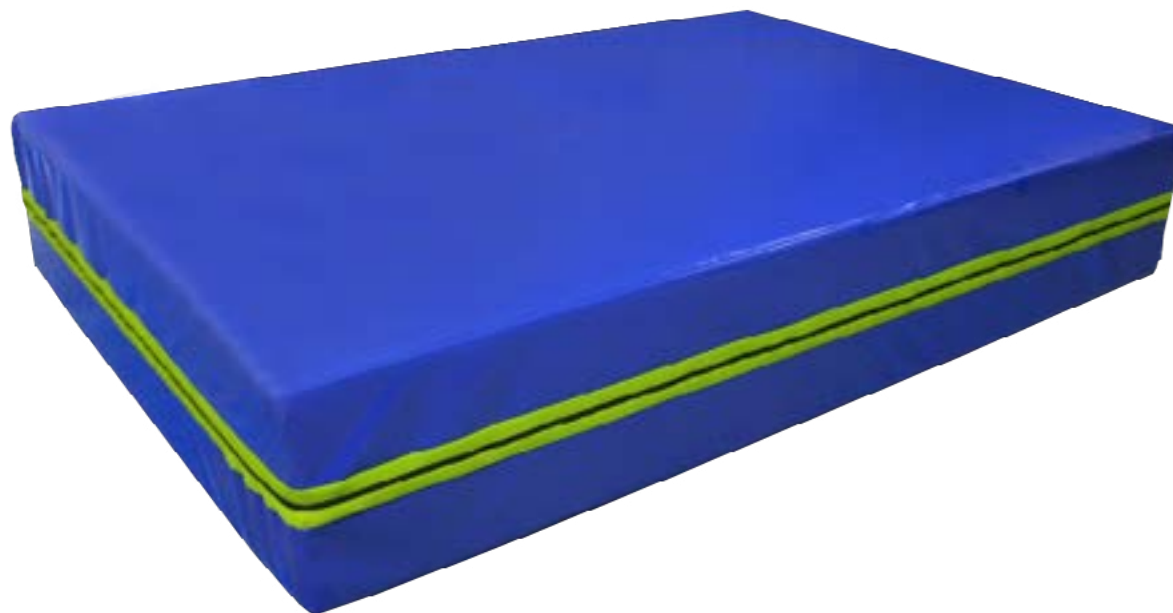

(1) Tejido 3D para salida de aire
[ENG] (1) 3D fabric for air outlet
[FR] (1) Tissu 3D pour la sortie d'air



(2) Disponible con cámara de aire en las referencias de 50cm
[ENG] (2) Available with air chamber in the 50cm references
[FR] (2) Disponible avec chambre à air dans les références de 50cm

FUNDA IGNÍFUGA REFORZADA QUITAMIEDOS

Ref. 21094 300 x 200 x 20 cm

Ref. 21091 300 x 200 x 30 cm

Ref. 21090 300 x 200 x 40 cm

Ref. 21089 UNI.325 - 50 cm

Compueta por funda en lona de PVC ignífuga de alta resistencia. Combinada con tejido 3D para permitir la salida de aire y cremallera que permite su fácil sustitución. Producción bajo pedido.

[ENG] REINFORCED FIREPROOF FOOT MAT COVER: Production on request. Composed of high resistance fireproof PVC canvas cover. Combined with 3D fabric to allow air exit and zipper that allows easy replacement. Material: PVC. Measures: 300x20cm. Use: Collective. Sport: Multisport.

[FR] HOUSSE IGNIFUGE RENFORCÉE SAUTOIR: Composé d'une housse en bâche PVC ignifuge haute résistance. Combiné avec un tissu 3D pour permettre à l'air de s'échapper et une fermeture éclair pour un remplacement facile. Fabrication sur demande. Matière: PVC. Mesures: 300x20cm. Usage: Collectif. Sport: Multisport.

QUITAMIEDOS REFORZADO PLEGABLE DENSIDAD 20

Ref. 21084 300 x 200 x 20 cm

Ref. 21080 300 x 200 x 30 cm

Ref. 21304 300 x 200 x 40 cm

Ref. 14591 300 x 200 x 50 cm

QUITAMIEDOS REFORZADO PLEGABLE DENSIDAD 25

Ref. 21085 300 x 200 x 20 cm

Ref. 21081 300 x 200 x 30 cm

Ref. 21305 300 x 200 x 40 cm

Ref. 13998 300 x 200 x 50 cm

Colchoneta quitamiedos fabricada en espuma de poliuretano de densidad 20 y 25 kg recubierto de lona de PVC ignífuga de alta resistencia, combinada con tejido 3D ideal para permitir la salida de aire (1) y cremallera que permite su fácil sustitución. Se trata de dos quitamiedos independientes unidos por solapa termosoldada (2) que permite su fácil plegado uno sobre el otro. **Producción bajo pedido.**

[ENG] REINFORCED FOLDABLE FOOT MAT DENSITY 20/25: PRODUCTION ON REQUEST. Polyurethane foam density 20 and 25kg covered with high resistance fireproof PVC canvas, combined with 3D fabric ideal to allow the exit of air (1) and zipper that allows its easy replacement. These are two independent foot mats joined by a thermowelded flap (2) that allows easy folding one over the other. *Material: Polyurethane foam. Measures: 300x20cm. Use: Collective. Sport: Multisport.*

[FR] SAUTOIR RENFORCÉ REPLIABLE DENSITÉ 20/25: Mousse de polyuréthane de densité 20 et 25kg recouverte d'une bâche en pvc ignifugée à haute résistance, combinée à un tissu 3D idéal pour permettre à l'air (1) de s'échapper et à une fermeture éclair pour un remplacement facile. Il se compose de deux garde-corps indépendants reliés par un rabat thermosoudé (2) qui permet de les replier facilement l'un sur l'autre. Fabrication sur demande. *Matière: Mousse de polyuréthane. Mesures: 300x20cm. Usage: Collectif. Sport: Multisport.*



CARACTERÍSTICAS TÉCNICAS	
Material	Espuma de poliuretano
Medidas	300x200cm
Uso	Colectivo
Deporte	Multideporte



(1) Tejido 3D para salida de aire

[ENG] (1) 3D fabric for air outlet
[FR] (1) Tissu 3D pour la sortie d'air



(2) Solapa termosoldada

[ENG] (2) Heat-sealed flap
[FR] (2) Rabat thermosoudé

FUNDA IGNÍFUGA REFORZADA QUITAMIEDOS

Ref. 21303 - 300 x 200 x 20 cm

Ref. 21302 - 300 x 200 x 30 cm

Ref. 21301 - 300 x 200 x 40 cm

Ref. 14593 - 300 x 200 x 50 cm

Compueta por funda en lona de PVC ignífuga de alta resistencia. Combinada con tejido 3D para permitir la salida de aire y cremallera que permite su fácil substitución. Producción bajo pedido.

[ENG] COVER FOR FOLDING HIGH JUMP MAT: Production on request. Composed of high resistance fireproof PVC canvas cover. Combined with 3D fabric to allow air exit and zipper that allows easy replacement. *Material: PVC. Measures: 300x20cm. Use: Collective. Sport: Multisport.*

[FR] HOUSSE POUR TAPIS EN HAUTEUR REPLIABLE: Composé d'une housse en bâche PVC ignifuge haute résistance. Combiné avec un tissu 3D pour permettre à l'air de s'échapper et une fermeture éclair pour un remplacement facile. Fabrication sur demande. *Matière: PVC. Mesures: 300x20cm. Usage: Collectif. Sport: Multisport.*

COLCHONETA CLÁSICA 200 x 100 x 40 cm

Ref. 14603

Producto formado por espuma de poliuretano de 20 kg/m³ recubierto de lona plastificada de PVC de doble costura ignífuga clase B2 y densidad 618 g/m². Provisto de cremallera con carro antilesión para su fácil susitación. Incluye material antiderrapante M2 en su parte inferior.

[ENG] CLASSIC MAT 200X100X40CM: Product formed by polyurethane foam of 20kg /m³ coated plasticized canvas of PVC double seam fireproof class B2 and density 618g /m². Provided with zipper with anti-injury trolley for easy replacement. Includes anti-skid material M2 in its lower part. Material: Polyurethane foam. Measures: 200x100x40cm. Use: Collective. Sport: Multisport.

[FR] MATELAS CLASSIC 200X100X40CM: Produit en mousse de polyuréthane de 20kg/m³ recouvert d'une bâche laminée en PVC avec double couture, ignifugé classe B2 et densité 618g/m². Équipé d'une fermeture éclair anti-blessure pour un remplacement facile. Inclus un matériau antidérapant M2 sur la face inférieure. Matière: Mousse de polyuréthane. Mesures: 200x100x40cm. Usage: Collectif. Sport: Multisport.

CARACTERÍSTICAS TÉCNICAS	
Material	Espuma de poliuretano
Medidas	200x100x40cm
Uso	Colectivo
Deporte	Multideporte



COLCHONETA CLÁSICA 200 x 200 x 20 cm

Ref. 14604

Producto formado por espuma de poliuretano de 20 kg/m³ recubierto lona platificada de PVC de doble costura ignífuga clase B2 y densidad 618 g/m². Provisto de cremallera con carro antilesión para su fácil susitación. Incluye material antiderrapante M2 en su parte inferior.

[ENG] CLASSIC MAT 200X200X20CM: Product formed by polyurethane foam of 20kg /m³ coated plasticized canvas of PVC double seam fireproof class B2 and density 618g/m². Provided with zipper with anti-injury trolley for easy replacement. Includes anti-skid material M2 in its lower part. Material: Polyurethane foam. Measures: 200x200x20cm. Use: Collective. Sport: Multisport.

[FR] MATELAS CLASSIC 200X200X20CM: Produit en mousse de polyuréthane de 20kg/m³ recouvert d'une bâche laminée en PVC avec double couture, ignifugé classe B2 et densité 618g/m², équipé d'une fermeture éclair anti-blessure pour un remplacement facile. Inclus un matériau antidérapant M2 sur la face inférieure. Matière: Mousse de polyuréthane. Mesures: 200x200x20cm. Usage: Collectif. Sport: Multisport.

CARACTERÍSTICAS TÉCNICAS	
Material	Espuma de poliuretano
Medidas	200x200x20cm
Uso	Colectivo
Deporte	Multideporte



FIGURA COLCHONETA

Ref. 13997 azul-verde / Ref. 14614 amarillo-gris

Colchoneta fabricada en poliuretano de 20 kg de densidad y recubierta de polipiel bicolor. Carro cremallera antilesión. Esta figura no tiene posibilidad de unión. **Se vende por unidad.**

[ENG] MAT FIGURE: Figure in the shape of mat made of polyurethane of 20kg density and covered with bicolor leatherette. Anti-injury zipper trolley. This figure cannot be joined. Sold individually. Material: Polyurethane. Measures: 120x60x5cm. Use: Collective. Sport: Psychomotricity.

[FR] MODULE TAPIS: Tapis conçu en polyuréthane de 20kg de densité et recouvert de simili-cuir bicolor. Fermeture éclair anti-blessure. Ce chiffre ne peut pas être joint. Vendu à l'unité. Matière: Polyuréthane. Mesures: 120x60x5cm. Usage: Collectif. Sport: Psychomotricité.

CÓDIGO DE COLORES

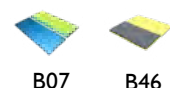

CARACTERÍSTICAS TÉCNICAS	
Material	Poliuretano
Medidas	120x60x5cm
Uso	Colectivo
Deporte	Psicomotricidad

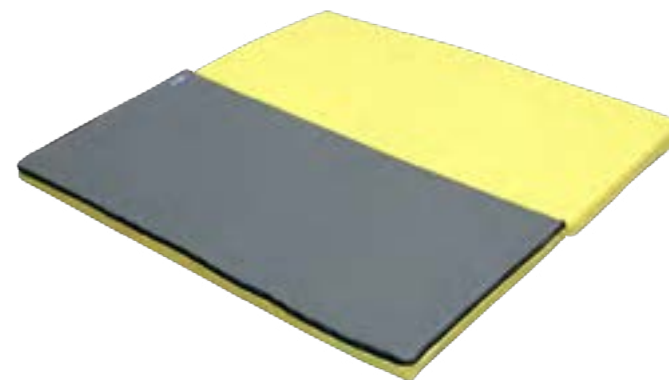

Más productos fabricados con espuma de poliuretano en la sección de **PSICOMOTRICIDAD**.

[ENG] More products made of polyurethane foam in the PSYCHOMOTRIC section. See page 101.

[FR] Plus de produits en mousse de polyuréthane dans la section PSYCHOMOTRIC. Voir page 101.



Vestuarios

BANCO DE VESTUARIO SENCILLO SIN ZAPATILLERO

Ref. 24500 - 1 m / Ref. 24501 - 1,5 m / Ref. 24502 - 2 m

Ref. 24503 - 2,5 m / Ref. 24504 - 3 m

Banco formado por una estructura metálica (patas) de sección de tubo 35 x 35 mm, lacadas en color blanco con pintura poliéster y listones de madera de pino melis de sección 90 x 20mm, barnizados y pulidos a una cara y por los cantos.

Incluye también tapas de PVC para el tubo de las estructuras metálicas.

Se sirve desmontado con la tornillería necesaria para su montaje.

Medidas una vez montado: 38 x 49 cm (ancho por alto).

Diferentes largos del banco en función de las necesidades: 1 m, 1,5 m, 2 m, 2,5 m o 3 m.

Este producto es de fabricación nacional.

[ENG] BASIC DRESS DESK WITHOUT SHOE: Benche formed by metal structure (legs) of tube section 35x35mm, lacquered in white with polyester paint and slats of pine melis wood of section 90x20mm, varnished and polished on one side and by the edges. It also included PVC caps for the tube of the metal structures. They are served disassembled, with the necessary screws for assembly. Measures once assembled: 38x49cm (width by height). Different bench lengths depending on requirements: 1m, 1.5m, 2m, 2.5m or 3m. This item is manufactured domestically. Material: Iron/Wood. Measures: According to the reference. Use: Collective. Sport: Multisport.

[FR] BANC DE VESTIAIRE SIMPLE SIN AVEC COMPARTIMENT POUR CHAUSSURE: Banc formé par structure métallique (pieds) de section tubulaire 35x35mm, laqués en blanc avec peinture polyester et lattes de bois de pin melis de section 90x20mm, vernis et polis d'un côté et par les bords. J'ai également inclus des bouchons en PVC pour le tube des structures métalliques. Ils sont servis démontés, avec les vis nécessaires au montage. Mesure une fois assemblée: 38x49cm (largeur par hauteur). Différentes longueurs de bancs en fonction des besoins: 1m, 1,5m, 2m, 2,5m ou 3m. Ce produit est de fabrication nationale. Matière: Fer/Bois. Mesures: Selon la référence. Usage: Collectif. Sport: Multisport.

CARACTERÍSTICAS TÉCNICAS

Material	Hierro/Madera
Medidas	Según referencia
Uso	Colectivo
Deporte	Multideporte

**BANCO DE VESTUARIO SENCILLO CON ZAPATILLERO**

Ref. 24301 - 1 m / Ref. 24302 - 1,5 m / Ref. 24303 - 2 m

Ref. 24304 - 2,5 m / Ref. 24305 - 3 m

Banco formado por estructura metálica (patas) de sección de tubo 35 x 35 mm, lacadas en blanco con pintura poliéster y listones de madera de pino melis de sección 90 x 20 mm, barnizados y pulidos a una cara y por los cantos.

Incluye también tapas de PVC para el tubo de las estructuras metálicas.

Se sirve desmontado con la tornillería necesaria para su montaje.

Medidas una vez montado: 38 x 49 cm (ancho por alto).

Diferentes largos del banco en función de las necesidades: 1 m, 1,5 m, 2 m, 2,5 m o 3 m.

Este producto es de fabricación nacional.

[ENG] BASIC DRESS DESK WITH SHOE: Benche formed by metal structure (legs) of tube section 35x35mm, lacquered in white with polyester paint and slats of pine melis wood of section 90x20mm, varnished and polished on one side and by the edges. It also included PVC caps for the tube of the metal structures. They are served disassembled, with the necessary screws for assembly. Measures once assembled: 38x49cm (width by height). Different bench lengths depending on requirements: 1m, 1.5m, 2m, 2.5m or 3m. This item is manufactured domestically. Material: Iron/Wood. Measures: According to reference. Use: Collective. Sport: Multisport.

[FR] BANC DE VESTIAIRE SIMPLE AVEC COMPARTIMENT POUR CHAUSSURE: Banc formé par structure métallique (pieds) de section tubulaire 35x35mm, laqués en blanc avec peinture polyester et lattes de bois de pin melis de section 90x20mm, vernis et polis d'un côté et par les bords. J'ai également inclus des bouchons en PVC pour le tube des structures métalliques. Ils sont servis démontés, avec les vis nécessaires au montage. Mesure une fois assemblée: 38x49cm (largeur par hauteur). Différentes longueurs de bancs en fonction des besoins: 1m, 1,5m, 2m, 2,5m ou 3m. Cet article est fabriqué dans le pays. Matière: Fer/Bois. Mesures: Selon la référence. Usage: Collectif. Sport: Multisport.

CARACTERÍSTICAS TÉCNICAS

Material	Hierro/Madera
Medidas	Según referencia
Uso	Colectivo
Deporte	Multideporte



BANCO DE VESTUARIO CON RESPALDO

Ref. 13800 - 1 m / Ref. 13801 - 1,5 m / Ref. 13802 - 2 m

Ref. 13803 - 2,5 m / Ref. 13804 - 3 m

Banco formado por estructura metálica (patas) de sección de tubo 35 x 35 mm, lacadas en blanco con pintura poliéster y listones de madera de pino melis de sección 90 x 20 mm.

Incluye también tapas de PVC para el tubo de las estructuras metálicas.

Se sirve desmontado con la tornillería necesaria para su montaje.

Medidas una vez montado: 38 x 81 cm (ancho por alto).

Diferentes largos del banco en función de las necesidades: 1 m, 1,5 m, 2 m, 2,5 m o 3 m.

Este producto es de fabricación nacional.

[ENG] DRESS DESK WITH BACKUP: Benche formed by metal structure (legs) of tube section 35x35mm, lacquered in white with polyester paint and slats of pine wood melis of section 90x20mm. They are served disassembled, with the necessary screws for assembly. It also includes PVC caps for the tube of metal structures. Measures once assembled: 38x81cm (width by height). Different bench lengths depending on requirements: 1m, 1.5m, 2m, 2.5m or 3m. This item is manufactured domestically. Material: Iron/Wood. Measures: According to reference. Use: Collective. Sport: Multisport.

[FR] BANC DE VESTIAIRE AVEC DOSSIER: Bancs formé par structure métallique (pieds) de section tubulaire 35x35mm, laqués en blanc avec peinture polyester et lattes de bois de pin melis de section 90x20mm. Il comprend également des bouchons en PVC pour le tube des structures métalliques. Ils sont servis démontés, avec les vis nécessaires au montage. Mesures une fois assemblées: 38x81cm (largeur par hauteur). Différentes longueurs de bancs en fonction des besoins: 1m, 1,5m, 2m, 2,5m ou 3m. Cet article est fabriqué dans le pays. Matière: Fer/Bois. Mesures: Selon la référence. Usage: Collectif. Sport: Multisport.

CARACTERÍSTICAS TÉCNICAS	
Material	Hierro/Madera
Medidas	Según referencia
Uso	Colectivo
Deporte	Multideporte



BANCO DE VESTUARIO ANCLADO A LA PARED

Ref. 24316 - 1 m / Ref. 24408 - 1,5 m / Ref. 24409 - 2 m

Ref. 24410 - 2,5 m / Ref. 24441 - 3 m

Banco formado por estructura metálica (patas) de sección de tubo 35 x 35 mm, lacadas en blanco con pintura poliéster y listones de madera de pino melis de sección 90 x 20 mm, barnizados y pulidos a una cara y por los cantos.

Incluye también tapas de PVC para el tubo de las estructuras metálicas.

Se sirven desmontados con la tornillería necesaria para su montaje.

***No incluye la tornillería para anclar a la pared.**

Medidas una vez montado: 38 x 99 cm (ancho por alto).

Diferentes largos del banco en función de las necesidades: 1 m, 1,5 m, 2 m, 2,5 m o 3 m.

Este producto es de fabricación nacional.

[ENG] DESK DRESS ANCHORED TO THE WALL: Benche formed by metal structure (legs) of tube section 35x35mm, lacquered in white with polyester paint and slats of pine melis wood of section 90x20mm, varnished and polished on one side and by the edges. It also included PVC caps for the tube of the metal structures. They are served disassembled, with the necessary screws for assembly. Does not include screws to anchor to the wall. Measures once assembled: 38x99cm (width by height). Different bench lengths depending on requirements: 1m, 1.5m, 2m, 2.5m or 3m. This item is manufactured domestically. Material: Closed cell foam. Measures: 175x55cm/Width: 6mm. Use: Individual. Sport: Multisport.

[FR] BANC VESTIAIRE ANCRÉ A LA PAFILET: Banc formé par structure métallique (pieds) de section tubulaire 35x35mm, laqués en blanc avec peinture polyester et lattes de bois de pin melis de section 90x20mm, vernis et polis d'un côté et par les bords. J'ai également inclus des bouchons en PVC pour le tube des structures métalliques. Ils sont servis démontés, avec les vis nécessaires au montage. N'inclut pas de vis à ancrer au mur. Mesure une fois assemblée: 38x99cm (largeur par hauteur). Différentes longueurs de bancs en fonction des besoins: 1m, 1,5m, 2m, 2,5m ou 3m. Cet article est fabriqué dans le pays. Matière: Fer/Bois. Mesures: Selon la référence. Usage: Collectif. Sport: Multisport.

CARACTERÍSTICAS TÉCNICAS	
Material	Hierro/Madera
Medidas	Según referencia
Uso	Colectivo
Deporte	Multideporte



BANCO VESTUARIO SENCILLO CON ZAPATILLERO, PERCHA Y ESTANTE SUPERIOR

Ref. 24306 - 1 m / Ref. 24307 - 1,5 m / Ref. 24308 - 2 m

Ref. 24309 - 2,5 m / Ref. 24310 - 3 m

Banco formado por estructura metálica (patas) de sección de tubo 30 x 30 mm, lacadas en blanco con pintura poliéster y listones de madera de pino melis de sección 90 x 20 mm, barnizados y pulidos a una cara y por los cantos.

Incluye también tapas de PVC para el tubo de las estructuras metálicas.

Se sirve desmontado con la tornillería necesaria para su montaje.

Medidas una vez montado: 38 x 181 cm (ancho por alto). Diferentes largos del banco en función de las necesidades: 1 m, 1,5 m, 2 m, 2,5 m o 3 m.

Este producto es de fabricación nacional.

[ENG] DESK BASIC DRESS WITH SHOE, HANGER AND TOP SHELF: Benches formed by metal structure (legs) of tube section 35x35 mm, lacquered in white with polyester paint and slats of pine melis wood of section 90x20mm, varnished and polished on one side and by the edges. They are served disassembled, with the necessary screws for assembly. It also includes PVC caps for the tube of metal structures. Measures once assembled: 38x181cm (width by height). Different bench lengths depending on requirements: 1m, 1,5m, 2m, 2,5m or 3m. This item is manufactured domestically. *Material: Iron/Wood. Measures: According to reference. Use: Collective. Sport: Multisport.*

[FR] BANC VESTIAIRE SIMPLE AVEC AVEC COMPARTIMENT POUR CHAUSSURE, CINTRE ET ÉTAGÈRE SUPERIOR: Banc formé par structure métallique (pieds) de section tubulaire 35x35mm, laqués en blanc avec peinture polyester et lattes de bois de pin melis de section 90x20mm, vernis et polis d'un côté et par les bords. Il comprend également des bouchons en PVC pour le tube des structures métalliques. Ils sont servis démontés, avec les vis nécessaires au montage. Mesures une fois assemblées: 38x181cm (largeur par hauteur). Différentes longueurs de bancs en fonction des besoins: 1m, 1,5m, 2m, 2,5m ou 3m. Cet article est fabriqué dans le pays. *Matière: Fer/Bois. Mesures: Selon la référence. Usage: Collectif. Sport: Multisport.*

CARACTERÍSTICAS TÉCNICAS

Material	Hierro/Madera
Medidas	Según referencia
Uso	Colectivo
Deporte	Multideporte



BANCO VESTUARIO DOBLE CON ZAPATILLERO, PERCHA Y ESTANTE SUPERIOR

Ref. 24311 - 1 m / Ref. 24312 - 1,5 m / Ref. 24313 - 2 m

Ref. 24314 - 2,5 m / Ref. 24315 - 3 m

Banco formado por estructura metálica (patas) de sección de tubo 30 x 30 mm, lacadas en blanco con pintura poliéster y listones de madera de pino melis de sección 90 x 20 mm, barnizados y pulidos a una cara y por los cantos.

Incluye también tapas de PVC para el tubo de las estructuras metálicas.

Se sirve desmontado con la tornillería necesaria para su montaje.

Medidas una vez montado: 38 x 181 cm (ancho por alto). Diferentes largos del banco en función de las necesidades: 1 m, 1,5 m, 2 m, 2,5 m o 3 m.

Este producto es de fabricación nacional.

[ENG] DESK BASIC DRESS WITH SHOE, HANGER AND TOP SHELF: Benches formed by metal structure (legs) of tube section 35x35mm, lacquered in white with polyester paint and slats of pine melis wood of section 90x20mm, varnished and polished on one side and by the edges. They are served disassembled, with the necessary screws for assembly. It also includes PVC caps for the tube of metal structures. Measures once assembled: 38x181cm (width by height). Different bench lengths depending on requirements: 1m, 1,5m, 2m, 2,5m or 3m. This item is manufactured domestically. *Material: Iron/Wood. Measures: According to reference. Use: Collective. Sport: Multisport.*

[FR] BANC VESTIAIRE SIMPLE AVEC AVEC COMPARTIMENT POUR CHAUSSURE, CINTRE ET ÉTAGÈRE SUPERIOR: Banc formé par structure métallique (pieds) de section tubulaire 35x35mm, laqués en blanc avec peinture polyester et lattes de bois de pin melis de section 90x20mm, vernis et polis d'un côté et par les bords. Il comprend également des bouchons en PVC pour le tube des structures métalliques. Ils sont servis démontés, avec les vis nécessaires au montage. Mesures une fois assemblées: 38x181cm (largeur par hauteur). Différentes longueurs de bancs en fonction des besoins: 1m, 1,5m, 2m, 2,5m ou 3m. Cet article est fabriqué dans le pays. *Matière: Fer/Bois. Mesures: Selon la référence. Usage: Collectif. Sport: Multisport.*

CARACTERÍSTICAS TÉCNICAS

Material	Hierro/Madera
Medidas	Según referencia
Uso	Colectivo
Deporte	Multideporte



PERCHERO DE MADERA

Ref. 24318 - 1 m / Ref. 24319 - 1,5 m / Ref. 24320 - 2 m
Ref. 24321 - 2,5 m / Ref. 24322 - 3 m

Percheros por tabla de madera sección 90 x 20 mm con perchas metálicas lacadas en blanco.

No incluye la tornillería para anclar a la pared.

Número de perchas según el tamaño del perchero:

- 1 m - 3 perchas.
- 1,5 m - 5 perchas.
- 2 m - 6 perchas.
- 2,5 m - 7 perchas.
- 3 m - 8 perchas.



CARACTERÍSTICAS TÉCNICAS	
Material	Latón/Madera
Medidas	Según referencia
Uso	Colectivo
Deporte	Multideporte

[ENG] WOODEN HANGER: Coat racks by wooden board section 90x20 mm with metal hangers lacquered in white. Does not include screws to anchor to the wall. Number of rods depending on the size of the rack: 1m-3hangers. 1,5m-5hangers. 2m-6hangers. 2,5m-7hangers. 3m-8hangers. *Material: Brass/Wood. Measures: According to the reference. Use: Collective. Sport: Multisport.*

[FR] PORTEMANTEAU DE EN BOIS: Porte-manteaux par section de planche de bois 90x20mm avec cintres métalliques laqués en blanc. N'inclut pas de vis à ancrer au mur. Le nombre de tiges dépend de la taille de l'étagère: 1m-3cintres. 1,5m-5cintres. 2m-6cintres. 2,5m-7cintres. 3m-8cintres. *Matière: Laiton/Bois. Mesures: Selon la référence. Usage: Collectif. Sport: Multisport.*



PERCHERO ANTIVANDÁLICO

Ref. 24323 - 1 m / Ref. 15729 - 1,5 m / Ref. 15730 - 2 m
Ref. 15731 - 2,5 m / Ref. 15732 - 3 m

Percheros antivandálicos fabricados en una sola pieza de estructura metálica para colocar directamente en la pared. Sección tubo 4 x 2 mm. Las perchas se sitúan a 23,5 cm entre ellas.

No incluye la tornillería para anclar a la pared.

Producto de fabricación nacional y bajo pedido.

Número de perchas según el tamaño del perchero:

- 1 m - 5 perchas.
- 1,5 m - 7 perchas.
- 2 m - 9 perchas.
- 2,5 m - 11 perchas.
- 3 m - 15 perchas

CARACTERÍSTICAS TÉCNICAS	
Material	Hierro
Medidas	Según referencia
Uso	Colectivo
Deporte	Multideporte

[ENG] ANTIVANDAL HANGER: Manufactured in a single piece of metal structure to place directly to the wall, tube section 4x2mm, hangers separated 23,5cm between them. Does not include screws to anchor to the wall. Number of rods depending on the size of the rack: 1m-5hangers. 1,5m-7hangers. 2m-9hangers. 2,5m-11hangers. 3m-15hangers. *Material: Iron. Measures: According to the reference. Use: Collective. Sport: Multisport.*

[FR] PORTEMANTEAU ANTIVANDALICO: Fabriqué dans une seule pièce de structure métallique à placer directement au mur, section de tube 4x2mm, cintres séparés de 23,5cm entre eux. N'inclut pas de vis à ancrer au mur. Le nombre de tiges dépend de la taille de l'étagère: 1m-5cintres. 1,5m-7cintres. 2m-9cintres. 2,5m-11cintres. 3m-15cintres. *Matière: Fer. Mesures: Selon la référence. Usage: Collectif. Sport: Multisport.*

PERCHERO CON ESTANTE SUPERIOR

Ref. 15733 - 1 m / Ref. 15734 - 1,5 m / Ref. 15735 - 2 m
Ref. 15736 - 2,5 m / Ref. 15737 - 3 m

Percheros por tabla de madera sección 90 x 20 mm con perchas metálicas y estante superior para colocación de enseres personales.

Medidas una vez montado: 24 x 28 cm (ancho por alto).

No incluye la tornillería para anclar a la pared.

Número de perchas según el tamaño del perchero:

- 1 m - 3 perchas.
- 1,5 m - 5 perchas.
- 2 m - 6 perchas.
- 2,5 m - 7 perchas.
- 3 m - 8 perchas.

[ENG] HANGER WITH TOP SHELF: Coat hangers made of 90x20mm section wooden board with metal hangers and upper shelf for personal belongings. Measures once assembled: 24x28cm (width by height). Does not include screws to anchor to the wall. Number of rods depending on the size of the rack: 1m-3hangers. 1,5m-5hangers. 2m-6hangers. 2,5m-7hangers. 3m-8hangers. *Material: Iron/Wood. Measures: According to the reference. Use: Collective. Sport: Multisport.*

[FR] PORTEMANTEAU AVEC ÉTAGÈRE SUPERIOR: Porte-manteaux en panneaux de bois de section 90x20mm avec cintres métalliques et étagère supérieure pour les effets personnels. Mesure une fois assemblée: 24x28cm (largeur par hauteur). N'inclut pas de vis à ancrer au mur. Le nombre de tiges dépend de la taille de l'étagère: 1m-3cintres. 1,5m-5cintres. 2m-6cintres. 2,5m-7cintres. 3m-8cintres. *Matière: Fer/Bois. Mesures: Selon la référence. Usage: Collectif. Sport: Multisport.*

CARACTERÍSTICAS TÉCNICAS	
Material	Hierro/Madera
Medidas	Según referencia
Uso	Colectivo
Deporte	Multideporte



BANCO RESINA 42 x 50 cm

Ref. 66254 - 1 m / Ref. 66257 - 1,5 m

Ref. 66258 - 2 m



PORTES
DEBIDOS
CONSULTAR

Medidas una vez montado: 42 x 50 cm (ancho por alto).

BANCO CON ZAPATERO RESINA 42 x 50 cm

Ref. 66118 - 1 m / Ref. 66119 - 1,5 m

Ref. 66120 - 2 m



PORTES
DEBIDOS
CONSULTAR

Medidas una vez montado: 42 x 50 cm (ancho por alto).

BANCO ANCLADO A PARED RESINA 37 x 32,5 cm

Ref. 66292 - 1 m / Ref. 66293 - 1,5 m

Ref. 66294 - 2 m



PORTES
DEBIDOS
CONSULTAR

Medidas una vez montado: 37 x 32,5 cm (ancho por alto).

BANCO CON ZAPATERO Y ESTANTE SUPERIOR RESINA 50 x 195 cm

Ref. 66249 - 1 m / Ref. 66247 - 1,5 m

Ref. 66248 - 2 m



PORTES
DEBIDOS
CONSULTAR

Medidas una vez montado: 50 x 195 cm (ancho por alto).
Diferentes largos del banco en función de las necesidades:
1m. 4 perchas, 1,5m. 6 perchas, 2m. 8 perchas.

PERCHERO RESINA 28 cm

Ref. 66203 - 1 m / Ref. 66204 - 1,5 m

Ref. 66205 - 2 m

Diferentes largos: 1 m. 4 perchas, 1,5 m. 6 perchas, 2 m. 8 perchas.

BANCO DOBLE, CON ZAPATERO Y ESTANTE SUPERIOR RESINA 75 x 195 cm

Ref. 66122 - 1,5 m / Ref. 66123 - 2 m



PORTES
DEBIDOS
CONSULTAR

Medidas una vez montado: 75 x 195 cm (ancho por alto).
Diferentes largos del banco en función de las necesidades:
1,5 m. 12 perchas, 2 m. 16 perchas.

PORTES
DEBIDOS
CONSULTAR



TAQUILLA METÁLICA 1 Módulo ATORNILLADA. 25 x 180 x 50 cm

Se suministra desmontada.

Ref. 55745	1 módulo, 1 puerta
Ref. 55746	1 módulo, 2 puerta
Ref. 55747	1 módulo, 3 puerta
Ref. 55748	1 módulo, 4 puerta
Ref. 55749	1 módulo, 5 puerta
Ref. 55721	Cerradura monedero taquilla metálica.

**PORTES
DEBIDOS
CONSULTAR**



TAQUILLA METÁLICA 2 Módulo REMACHADA. 60 x 180 x 50 cm

Se suministra montada.

Ref. 55804	2 módulo, 2 puerta
Ref. 55805	2 módulo, 4 puerta
Ref. 55806	2 módulo, 6 puerta
Ref. 55807	2 módulo, 12 puerta
Ref. 55721	Cerradura monedero taquilla metálica.

**PORTES
DEBIDOS
CONSULTAR**



TAQUILLA METÁLICA 1 Módulo REMACHADA. 25 x 180 x 50 cm

Se suministra montada.

Ref. 55800	1 módulo, 1 puerta
Ref. 55801	1 módulo, 2 puerta
Ref. 55802	1 módulo, 3 puerta
Ref. 55803	1 módulo, 4 puerta
Ref. 55721	Cerradura monedero taquilla metálica

**PORTES
DEBIDOS
CONSULTAR**



TAQUILLA METÁLICA 3 Módulo REMACHADA. 90 x 180 x 50 cm

Se suministra montada.

Ref. 55808	3 módulo, 3 puerta
Ref. 55809	3 módulo, 6 puerta
Ref. 55810	3 módulo, 9 puerta
Ref. 55811	3 módulo, 12 puerta
Ref. 55721	Cerradura monedero taquilla metálica.

**PORTES
DEBIDOS
CONSULTAR**



**TAQUILLA RESINA 1 MÓDULO,
32,3 x 172 x 47 cm**



**TAQUILLA RESINA 1 MÓDULO,
62,8 x 172 x 47 cm**



Ref. 66227

Ref. 66225

Ref. 66223

Ref. 66221

Se suministra montada.

Ref. 66212	1 módulo, 1 puerta
Ref. 66214	1 módulo, 2 puerta
Ref. 66216	1 módulo, 3 puerta
Ref. 66218	1 módulo, 4 puerta

**PORTES
DEBIDOS
CONSULTAR**

Se suministra montada.

Ref. 66221	2 módulos, 2 puerta
Ref. 66223	2 módulos, 4 puerta
Ref. 66225	2 módulos, 6 puerta
Ref. 66227	2 módulos, 8 puerta

**PORTES
DEBIDOS
CONSULTAR**

100% PVC, recomendadas para zonas de humedad y el exterior. Garantía 5 años.

**TAQUILLA RESINA 3 MÓDULO,
93,3 x 172 x 47 cm**



Ref. 66236



Ref. 66234



Ref. 66232



Ref. 66230

Se suministra montada.

Ref. 66230	3 módulos, 3 puerta
Ref. 66232	3 módulos, 6 puerta
Ref. 66234	3 módulos, 9 puerta
Ref. 66236	3 módulos, 12 puerta

**PORTES
DEBIDOS
CONSULTAR**

100% PVC, recomendadas para zonas de humedad y el exterior. Garantía 5 años.

Las Condiciones Generales de Contratación que aparecen en nuestro portal web (www.iviva.es) contienen información legal acerca de sus derechos de conformidad con la normativa sobre contratos a distancia y comercio electrónico.

Alcance y Base de Clientes

A los pedidos que realicen nuestros clientes en nuestro portal web www.iviva.es, perteneciente a IVIVA, S.L. se le aplican las siguientes Condiciones Generales de Contratación. Nuestra empresa no aceptará condiciones del cliente o de terceros que difieran de las nuestras, exceptuando los casos en que se haya consentido formalmente su validez.

Oferta y Registro

www.iviva.es es portal online al que se accede públicamente y en el que usted puede contratar nuestros productos relacionados con el sector y el comercio de artículos deportivos.

1-GARANTÍAS

El hecho de abrir una reclamación con "IVIVA, S.L.", no implica que el producto quede automáticamente cubierto por la garantía.

IVIVA, S.L. es quien en última instancia toma la decisión de si el producto (si aplica) queda cubierto por la garantía o no.

Por todo ello, si se valora que el producto no entra en garantía, le será informado el motivo. A partir de ese momento, es usted quien decidirá si asume los costes que se ocasionen por la reparación (en el caso de que fuese posible) o bien, que le sea devuelto el producto sin la incidencia resuelta.

Se tendrá en cuenta que los gastos de envío/recogida generados por un producto que no entre en garantía, serán asumidos por el cliente. Por otra parte, si el producto quedase cubierto por la garantía, será IVIVA, S.L. quien asuma dichos gastos

Según el Real Decreto-ley 7/2021, de 27 de abril, el vendedor responde de las faltas de conformidad que se manifiesten en un plazo de tres años desde la entrega puede gestionar su garantía a través del mail: comercial@iviva.es

IVIVA, S. L. garantiza el producto vendido con sujeción a los artículos 114 y siguientes de la ley de Consumidores y Usuarios. Los artículos se venden con garantía del fabricante contra todo defecto de fabricación. Con el pedido recibirá la factura correspondiente como garantía de compra. Los artículos son propiedad de IVIVA, S. L. hasta el pago completo de los mismos por parte del comprador, pudiendo IVIVA, S. L. llevar a efecto el desmontaje de la instalación cuando no haya recibido puntualmente cualquiera de los plazos que se señalan, pudiendo repercutir los gastos del desmontaje y derivados por cuenta y riesgo del comprador.

Al solicitar una garantía, el cliente se compromete a:

- Que el producto no haya sido manipulado o utilizado indebidamente.

- Informar correctamente de todos los problemas o desperfectos que tenga su producto (aportando toda la información posible debiendo ser completa y concisa. (toda información no incluida, no será tenida en cuenta para la gestión de la garantía)

- Solo deberá proporcionar el producto afectado sin incluir posibles complementos de este, ya que estos pueden estar expuestos a deterioro o pérdida y no será responsabilidad de "IVIVA, S.L."

- Enviar el producto correctamente embalado para evitar daños durante el proceso de envío.

Al solicitar una garantía, "IVIVA, S.L." se compromete a:

- Llevar a cabo la gestión de la garantía pudiendo contactar con usted para agilizar y ofrecer un eficaz servicio post venta.

2- PLAZO DE ENTREGA

De tres a diez días hábiles. En el caso de no disponer de algún artículo, IVIVA ofrecerá diferentes opciones de sustitución de productos de características y valor similares, con el fin de no producir retrasos en el envío del pedido. Si el cliente no acepta el cambio, se procederá a la anulación del producto.

3- CONDICIONES GENERALES DE COMPRA

- La realización del pedido lleva implícita la aceptación de las condiciones de venta de IVIVA, S. L.

- Para pedidos superiores a 150 Euros (I.V.A. no incluido) y efectuando el envío a una sola dirección, se enviará la mercancía a portes pagados por IVIVA, S. L. exceptuando Ceuta, Melilla, Portugal y Andorra que serán a portes debidos. Los portes indicados se refieren a gastos de envío y en ningún caso incluyen los gastos de aduana. Si un paquete es detenido en la aduana, será responsabilidad del comprador el pago de cualquier impuesto y tasa arancelaria que se apliquen al paquete. Por tanto, IVIVA no se hace cargo de coste alguno de aduana y tampoco del retraso que se pudiera ocasionar en la aduana. No se admiten devoluciones de pedido por motivos de gastos de aduanas ni por el retraso que se pudiera generar en la misma. Las ampliaciones a un pedido inicial del mismo día, se consideran a todos los efectos, como un pedido nuevo. En caso de otros países, los portes correrán por cuenta del comprador.

- En pedidos inferiores a dicho importe, se verán incrementados en factura un cargo de 10 Euros (I.V.A. no incluido) en concepto de portes. (Canarias consultar).

- El transporte del material duro, voluminoso y pesado fuera de la península será a portes debidos.

- Quedan excluidos de portes pagados aquellos artículos donde se indica en los precios "consultar portes" o "portes no incluidos".

- Si el cliente exige una agencia no concertada por IVIVA, S. L., se remitirá la mercancía a

portes debidos y será el cliente el encargado de coordinar la recogida en IVIVA. - Nuestros precios y descripciones son los marcados en el catálogo salvo error de impresión, nueva edición o actualización en la web. A todos los precios se les incrementará en factura el Impuesto sobre el Valor Añadido (IVA) correspondiente más, en caso de ser solicitado, el Recargo de Equivalencia.

- Los precios se encuentran sujetos a variaciones en caso de fluctuaciones importantes en las materias primas o a las variaciones de cambio de divisas.

- Nuestros artículos salen con el embalaje en perfectas condiciones, enviando el material duro siempre desmontado, siendo el montaje, instalación y obra civil por cuenta y riesgo del comprador. En caso de litigio se someterá a la competencia de los Tribunales de Valencia.

4- RECEPCIÓN DE MERCANCÍA

A la recepción del pedido, es importante que tanga en cuenta las siguientes recomendaciones:

a.-Compruebe que el número de bultos que recibe son los mismos que indica el albarán que le entrega el transportista.

b.-Observe que los paquetes no estén dañados o abiertos.

c.-Si se produce cualquier anomalía de las indicadas en los puntos a y b, ino rechace la entrega!, pero hágalo constar siempre en el albarán del transportista indicado "caja en mal estado, mercancía pendiente de revisión". Una vez realizadas estas comprobaciones, y anotadas las posibles incidencias, firme siempre el albarán con su nombre claramente escrito y su NIF.

d.- Es imprescindible comunicar cualquier incidencia de transporte a nuestro departamento comercial en un plazo máximo de 24 h desde la recepción de la mercancía (transcurridos ,no se aceptarán reclamaciones por rotura, hurto, etc...)

En caso de no seguir correctamente estas recomendaciones, IVIVA no podrá actuar y en consecuencia no se responsabiliza de las incidencias que puedan producirse. Recuerde que la mercancía viaja siempre por cuenta y riesgo del destinatario.

5- DEVOLUCIONES / EJERCICIO DEL DERECHO DE DESISTIMIENTO

El comprador podrá desistir del objeto del contrato en los términos establecidos en los artículos 102 y siguientes de acuerdo con lo indicado en el Real Decreto-ley 24/2021, de 2 de noviembre, que modifica el Real Decreto Legislativo 1/2007, por el que se aprueba el texto refundido de la Ley General para la Defensa de los Consumidores y Usuarios y otras leyes complementarias, siempre y cuando manifieste su desistimiento en un plazo no superior a 14 días desde la entrega de la mercancía, mediante comunicación expresa a la siguiente dirección de correo electrónico: comercial@iviva.es, debiendo devolver el producto en caso de ejercicio de desistimiento en el mismo estado en que fue recibido. Asimismo, le indicaremos la agencia de transporte a utilizar. Los gastos de envío y reenvío correrán por cuenta del cliente. No incluidos los gastos de gestión. Los abonos serán descontados en próximas compras, todo ello de acuerdo con lo dispuesto en los artículos 97 y siguientes del Real Decreto Legislativo 1/2007.

6- CONDICIONES DE PAGO PENÍNSULA

Centros Educativos y AMPA/APA

- Transferencia bancaria, tras recepción de la mercancía al nº de cuenta indicado a pie de factura.

- Prepago: Transferencia bancaria a la cuenta de IVIVA, S. L., anticipadamente a la recepción de la mercancía, de esta manera se beneficiarán de un 2% de descuento.

- Tarjeta de crédito.

- Mediante recibo domiciliado, PREVIA AUTORIZACIÓN DEL DEPARTAMENTO ADMINISTRATIVO de IVIVA, tanto en confirmación de la domiciliación como del vencimiento del mismo. Se deberán adjuntar los datos bancarios detallados en "Formato de pedido" (ubicado en última hoja de catálogo).

- En efectivo a la retirada de la mercancía en nuestro almacén o mediante tarjeta de crédito (pedidos superiores a 20€). Administraciones Públicas

- Mismas condiciones que centros educativos previa presentación de la carta de aceptación del gasto, con carta de retención de crédito por el departamento encargado de ello (todo debidamente cuñado y firmado por la persona responsable y autorizada en el pago de facturas).

Resto de clientes

- Prepago o tarjeta de crédito.

Algunas plataformas como "Visa" o "Master Card", tienen su sede fuera de Unión Europea o el Espacio Económico Europeo. Dado que el nivel de protección de los datos no es idéntico en todo el mundo, no se realizarán transferencias de datos de carácter personal salvo si dichas empresas garantizan un nivel de protección de los datos personales idéntico o similar al nuestro. Además, la transferencia de datos de carácter personal será llevada a cabo para un fin específico, explícito y legítimo y los datos transferidos no serán tratados de una manera incompatible con dichos fines.

Para más información, pueden consultar su política de privacidad en la página web de dichas plataformas:

-Visa:<https://www.visa.es/terminos-de-uso/aviso-de-privacidad-global-de-visa/aviso-jurisdiccional-para-el-eee.html>

- Master Card: <https://www.mastercard.es/es-es/politica-de-privacidad-global.html>

7- ACEPTACIÓN Y DISPONIBILIDAD DE LAS CONDICIONES GENERALES DE CONTRATACIÓN

Mediante la aceptación del presente contrato, usted declara:

a) Que es una persona mayor de edad y con capacidad para contratar,

b) Que ha leído y acepta las presentes condiciones generales. Estas condiciones generales (en adelante, "las Condiciones Generales"), regulan la relación jurídica que emana de los procesos de contratación realizados entre los usuarios-clientes (en adelante, "los Clientes") de la página Web de servicios jurídicos ubicada en la url propiedad de IVIVA, S. L. (en adelante "www.iviva.es"). Los Clientes aceptan las Condiciones Generales desde el instante que utilicen o contraten el servicio o adquieran cualquier producto. Este documento puede ser impreso y almacenado por los Clientes de www.iviva.es que pone a disposición de estos, la dirección de correo electrónico comercial@iviva.es, para que puedan plantear cualquier duda acerca de las Condiciones Generales.

8- NORMAS APLICABLES

Las presentes Condiciones Generales, están sujetas a lo dispuesto a la Ley 7/1998, de 13 de abril, sobre Condiciones Generales de Contratación, a la Ley 1/2007 de 16 de noviembre que aprueba el Texto Refundido para la Ley General para la defensa de los consumidores y usuarios y otras leyes complementarias, al Real Decreto-ley 7/2021, de 27 de abril y Real Decreto-ley 24/2021, de 2 de noviembre que modifican la Ley 1/2007 de 16 de noviembre que aprueba el Texto Refundido para la Ley General para la defensa de los consumidores y usuarios. Asimismo están sujetas al Real Decreto 1906/1999, de 17 de diciembre de 1999, por el que se regula la Contratación Telefónica o Electrónica con condiciones generales, el artículo 13 del RGPD 2016/679 de 27 de abril de 2016 y en virtud de lo dispuesto en art. 11 de la Ley Orgánica 3/2018, de 5 de diciembre, de Protección de Datos Personales y garantía de los derechos digitales, la Ley 7/1996, de 15 de enero de Ordenación del Comercio Minorista, a la Ley 34/2002 de 11 de julio, de Servicios de la Sociedad de la Información y de Comercio Electrónico y al Real Decreto Legislativo 1/1996 de 12 de abril por el que se aprueba el Texto Refundido de la Ley de Propiedad Intelectual, regularizando, aclarando y armonizando las disposiciones legales vigentes sobre la materia.

9- MODIFICACIÓN DE LAS CONDICIONES GENERALES

De tres a diez días hábiles. En el caso de no disponer de algún artículo, IVIVA ofrecerá diferentes opciones de sustitución de productos de características y valor similares, con el fin de no producir retrasos en el envío del pedido. Si el cliente no acepta el cambio, se procederá a la anulación del producto.

10- DESCRIPCIÓN DE LOS PRODUCTOS Y SERVICIOS

Los productos de nuestro catálogo que son comercializados, conceden el derecho de devolución en los quince días siguientes a la recepción del pedido. Sólo se aceptarán devoluciones de productos en su estado original. La oferta de los productos de IVIVA, S. L. tiene validez indefinida pudiendo ser modificada, rectificada o cancelada sin previo aviso a los usuarios y consumidores habituales o eventuales. La responsabilidad civil de IVIVA, S. L. por los productos suministrados queda limitada al importe de los mismos, el usuario o consumidor renuncia a reclamar cualquier responsabilidad a IVIVA, S. L. por cualquier concepto en cualquier caso de insatisfacción de los productos adquiridos en este catálogo, así como posibles fallos, lentitud de acceso o errores en el mismo.

11- PROPIEDAD INTELECTUAL

Los contenidos suministrados por IVIVA, S. L. están sujetos a los derechos de propiedad intelectual e industrial y son titularidad exclusiva de IVIVA, S. L. o de las personas físicas o jurídicas que se informe. Mediante la adquisición de un producto o servicio, Iviva no confiere al adquirente ningún derecho de alteración, explotación, reproducción, distribución o comunicación pública sobre el mismo, reservándose sudominio.com todos estos derechos. La cesión de los citados derechos precisará el previo consentimiento por escrito por parte de IVIVA, S. L. El cliente no podrá poner a disposición de terceras personas dichos contenidos. La propiedad intelectual se extiende, además del contenido incluido en IVIVA, S. L., a sus gráficos, logotipos, diseño, imágenes y código fuente utilizado para su programación.

12- PRIVACIDAD Y PROTECCIÓN DE DATOS PERSONALES

Mediante la entrega de la dirección de correo electrónico u otros datos personales, requisito necesario para la contratación de ciertos servicios, los Clientes dan su permiso para que dichas direcciones sean tratadas y además, utilizadas para enviar comunicaciones comerciales de promoción o publicidad de los servicios y productos ofrecidos por www.iviva.es. Del mismo modo, IVIVA pone a disposición de los Clientes la dirección de correo electrónico comercial@iviva.es, para que estos revoquen el consentimiento prestado.

IVIVA, S. L. declara que cumple la normativa vigente respecto a la protección de datos, en particular y de conformidad con el artículo 13 del RGPD 2016/679 de 27 de abril de 2016 y en virtud de lo dispuesto en art. 11 de la Ley Orgánica 3/2018, de 5 de diciembre, de Protección de Datos Personales y garantía de los derechos digitales, se le informa que sus datos personales quedarán incorporados y serán tratados en la actividad de tratamiento denominada "CLIENTES/PROVEEDORES" titularidad de IVIVA, S.L. con la finalidad de realizar la gestión integral de la empresa (gestión admva, contable,fiscal). Puede ejercer en cualquier momento sus derechos de acceso, rectificación, oposición, supresión, portabilidad y limitación de sus datos de carácter personal mediante el correspondiente escrito, acompañando fotocopia de su D.N.I. dirigido a IVIVA, S.L. Avda. Camí de Cebolla, II (Pol. Ind. RafelBunyol) de Rafelbunyol (46138) Valencia

13- LEGISLACIÓN APLICABLE Y JURISDICCIÓN COMPETENTE

Las partes se someten en caso de discrepancia a los Juzgados y Tribunales del fuero que la legislación aplicable establezca.

14- NOTIFICACIONES

Todas las notificaciones, requerimientos, peticiones y otras comunicaciones que hayan de efectuarse por las partes en relación con las presentes Condiciones Generales, deberán realizarse por escrito y se entenderá que han sido debidamente realizadas cuando hayan sido entregadas en mano o bien remitidas por correo ordinario al domicilio de la otra parte o al correo electrónico de ésta, o bien a cualquier otro domicilio o correo electrónico que a estos efectos cada parte pueda indicar a la otra.

15- NULIDAD E INEFICACIA DE LAS CLÁUSULAS

Si cualquier cláusula incluida en estas Condiciones Generales fuese declarada, total o parcialmente, nula o ineficaz, tal nulidad o ineficacia afectará tan sólo a dicha disposición o a la parte de la misma que resulte nula o ineficaz, subsistiendo las Condiciones Generales en todo lo demás, teniéndose tal disposición, o la parte de la misma que resultase afectada, por no puesta. Cuando el contrato de compraventa se formalice entre IVIVA, S. L. y una persona ya sea física o jurídica que tenga la condición legal de consumidor y usuario, se aplicará lo previsto en el Real Decreto 1/2007, de 16 de noviembre, que aprueba la Ley General para la Defensa de los Consumidores y Usuarios, con las condiciones que anteriormente se especifica y, en lo no previsto serán de aplicación las condiciones generales de compraventa mercantil. CONDICIONES GENERALES DE COMPRAVENTA MERCANTIL

16-TRATAMIENTO DE DATOS DE MENORES DE EDAD

En cumplimiento del Reglamento General de Protección de Datos de Carácter Personal y la legislación española aplicable en materia de protección de datos, se requerirá el consentimiento de los padres o tutores para proceder al tratamiento de datos de menores de 13 años. Corresponde a nuestra empresa articular los procedimientos que garanticen que se ha comprobado de modo efectivo la edad del menor, y la autenticidad del consentimiento prestado en su caso, por lo padres, tutores o representantes legales. En ese sentido, cada vez que un menor participe en una promoción organizada por nuestra empresa, se le solicitarán los datos de identidad del padre o tutor, su dirección postal, así como la dirección de correo electrónico con la finalidad de recabar el consentimiento paterno, así como una copia del DNI, y/o copia del Libro de Familia, mediante la cual quede claramente determinada la filiación.

17-SOLUCIÓN DE LITIGIOS EN LÍNEA

Según el art. 14, apartado 1 del reglamento (UE) 524/2013: la comisión europea facilita una plataforma de resolución de litigios en línea, la cual se encuentra disponible en el siguiente enlace: <https://ec.europa.eu/consumers/odr/>

DOCUMENTO DE INFORMACIÓN AL CONSUMIDOR SOBRE EL DESISTIMIENTO DERECHO DE DESISTIMIENTO.

Tiene derecho a desistir del presente contrato de nuestro producto en un plazo de 14 días sin necesidad de justificación. Dicho plazo se hará efectivo en el momento en el que sean recibidos los pagos por nuestros productos.

Para ejercer su derecho de desistimiento, deberá notificarnos su decisión de desistir del contrato a través de una declaración inequívoca (por ejemplo, a través del correo electrónico: comercial@iviva.es o una carta enviada por correo postal a:

IVIVA, S.L.

CIF: B-96079835

Dirección: Avda. Camí de Cebolla, II (Pol. Ind. RafelBunyol) de Rafelbunyol (46138) Valencia

Correo electrónico: comercial@iviva.es

Tel: +34 96 153 60 78

Para cumplir con dicho plazo de desistimiento, basta con que la comunicación relativa a este derecho sea enviada antes de que venza el plazo de desistimiento indicado anteriormente. El importe le será devuelto inmediatamente durante los siguientes 14 días (El tiempo puede variar dependiendo de las plataformas intermediarias que realicen la gestión)

Si el producto ya llegó a su destino y usted ya dispone del mismo para efectuar la consiguiente devolución, el importe le será reintegrado inmediatamente cuando confirmemos la recepción/devolución del producto.

(Puede utilizar si lo desea, nuestro modelo de desistimiento, el cual adjuntamos a pie de página.)

Consecuencias del Desistimiento

En caso de desistimiento por su parte, le serán devueltos todos los pagos que hayamos recibido de su persona. Procederemos a efectuar dicho reembolso utilizando el mismo método de pago que haya empleado para la transacción inicial.



MODELO DE FORMULARIO DE DESISTIMIENTO

(solo debe rellenar y enviar el presente formulario si desea desistir del contrato del servicio)

A la atención de:

IVIVA, S.L.

CIF: B-96079835

Dirección: Avda. Camí de Cebolla, II (Pol. Ind. RafelBunyol) de Rafelbunyol (46138) Valencia

Correo electrónico: comercial@iviva.es

Telf.: +34 96 153 60 78

Por la presente le comunico/comunicamos (*) que desisto de mi/desistimos de nuestro (*) contrato de compraventa de los siguientes servicios

Número de pedido y descripción de este:

Pedido el (*): _____

Nombre y apellidos del consumidor o de los consumidores: _____

Dirección del consumidor o de los consumidores:

Calle: _____ nº _____ Código postal, localidad _____ Provincia _____ País _____

E-Mail: _____

Firma del consumidor o de los consumidores

(solo si el presente formulario se presenta en papel) _____

Fecha _____

(*) Táchese lo que no proceda.



IVIVA
MATERIAL DEPORTIVO
Fabricación y distribución

Pol. Ind. Rafelbunyol
Avda. Camí de Cebolla, 11
46138 Rafelbunyol - Valencia (España)
Tel.: +34 96153 60 78 / +34 96 153 60 79
Fax: +34 96153 15 00
comercial@iviva.es
www.iviva.es

SÍGUENOS EN REDES SOCIALES

-  [ivivamaterialdeportivo](#)
-  [materialdeportivoiviva](#)
-  [ivivaDeportes](#)
-  [Iviva Material Deportivo](#)

